

# CIVIC EC DB V.2

## ДЕЦЕНТРАЛИЗОВАННЫЕ ПРИТОЧНО-ВЫТЯЖНЫЕ УСТАНОВКИ

### Особенности

- Установки **CIVIC EC DB V.2** предназначены для децентрализованной вентиляции школ, офисов и других социальных и коммерческих помещений. Представляют идеальные простые и эффективные вентиляционные решения для существующих и реконструируемых зданий и не требуют прокладки воздуховодов.
- Эффективная приточно-вытяжная вентиляция для отдельных помещений.
- ЕС-двигатели с низким энергопотреблением.
- Бесшумная работа.
- Простой монтаж.



**Производительность:**  
до 1000 м³/ч  
278 л/с



**Эффективность рекуперации:**  
до 96 %



### Конструкция

- Изготовлены из высококачественной стали с полимерным покрытием, внутри облицованы тепло- и звукоизоляцией из минеральной ваты, ячеистой синтетической резины или других материалов.
- Имеются модификации со встроенным преднагревом и догревом для применения в холодном климате.

### Двигатели

- Высокоэффективные электронно-коммутируемые двигатели с внешним ротором и рабочим колесом с загнутыми вперед лопатками. Такие двигатели являются самым современным энергосберегающим решением.
- ЕС-двигатели отличаются высокой производительностью и большим диапазоном скоростей вращения. Преимуществом двигателей с электронной коммутацией является высокий КПД, достигающий 90 %.

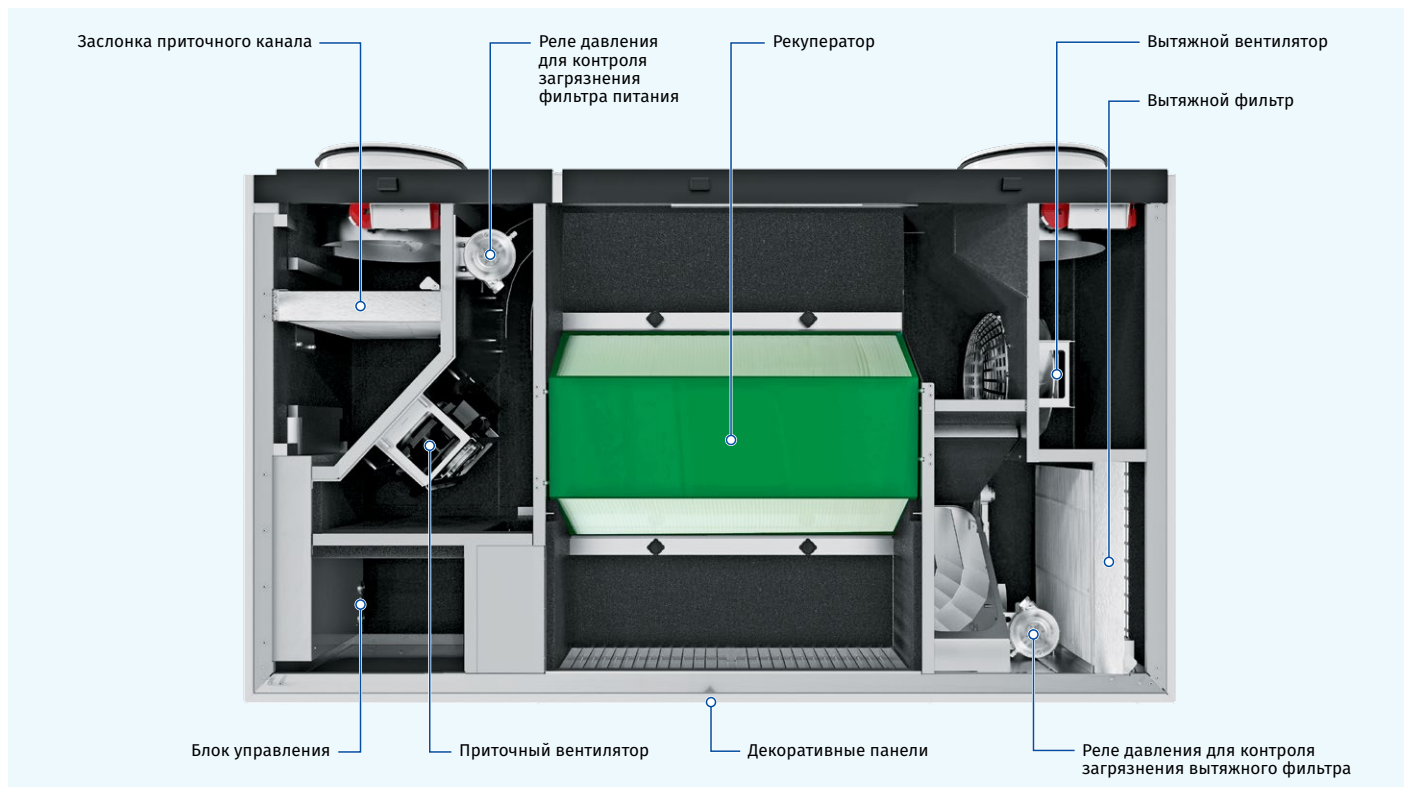

### Структура условного обозначения

Модель	Тип двигателя	Монтаж	Байпас	Нагрев	Дренажный насос*	Номинальный расход воздуха, м³/ч	Управление	Модернизация
CIVIC	ЕС: синхронный электронно-коммутируемый двигатель	D: подвесной монтаж, горизонтально ориентированные патрубки D1: подвесной монтаж, вертикально ориентированные патрубки	В: с байпасом	_: без нагревателя Е: предварительный нагрев Е2: предварительный нагрев + догрев	_: без дренажного насоса СР: с дренажным насосом	300; 500; 1000	S21	V.2: второе модернизированное поколение

\* Установки CIVIC EC DB... 1000 S21 V.2 по умолчанию оснащены дренажным насосом.

# CIVIC EC DB V.2

## ДЕЦЕНТРАЛИЗОВАННЫЕ ПРИТОЧНО-ВЫТЯЖНЫЕ УСТАНОВКИ

### Фильтрация воздуха

- Вытяжной кассетный фильтр: ISO Coarse >60 % (G4).
- Приточный кассетный фильтр: ISO ePM1 60 % (F7).

### Байпас

- Установки оборудованы байпасом. Байпасная заслонка открывается для режима вентиляции с естественным охлаждением в летнее время.

### Воздушные заслонки

- Автоматические заслонки приточного и вытяжного воздуха используются для предотвращения неконтролируемых сквозняков во время простоя установки.

### Heater

#### ПРЕДНАГРЕВ

- Установки **CIVIC EC DBE V.2** и **CIVIC EC DBE2 V.2** оборудованы электрическим преднагревом для защиты рекуператора от обмерзания.

#### ДОГРЕВ

- Установки **CIVIC EC DBE2 V.2** оборудованы электрическим догревом для повышения температуры приточного воздуха.

### Рекуператор

- Установка **CIVIC EC DB V.2** оборудована противоточным рекуператором из полистирола.

- **В холодное время года** тепловая энергия потока вытяжного воздуха поглощается потоком приточного воздуха, тем самым уменьшая потери тепла, вызванные вентиляцией. Конденсат, образующийся при рекуперации тепла, собирается в дренажный поддон и удаляется через дренажные трубы в канализацию.
- **В теплое время года** тепло наружного воздуха поглощается потоком вытяжного воздуха. Таким образом, температура приточного воздуха снижается, а рекуперация тепла уменьшает рабочую нагрузку на кондиционер.



### Функции

- **Холодный наружный воздух** проходит через фильтры и рекуператор и подается в помещение с помощью приточного центробежного вентилятора.
- **Теплый загрязненный воздух из помещения** проходит через фильтр и рекуператор и выводится наружу с помощью вытяжного центробежного вентилятора через воздухопровод в стене.

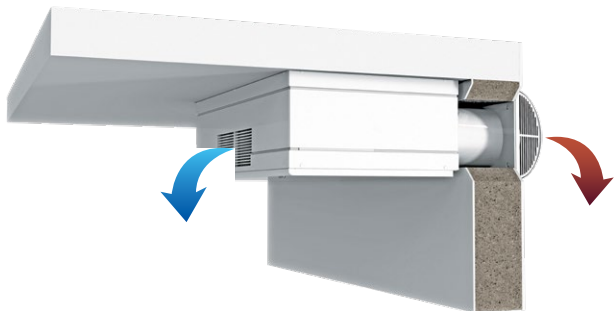

### Контроль и автоматизация

- Установки **CIVIC EC DB S21 V.2** оснащены встроенной системой автоматики.
- Контроллер S21 позволяет интегрировать установку в систему **BMS (Building Management System)**.
- Возможность управления установкой с помощью мобильного приложения **Blauberg Home** через Wi-Fi.



Скачать приложение **Blauberg Home** для Android



Скачать приложение **Blauberg Home** для iOS

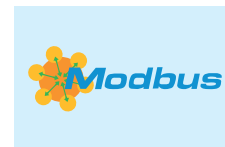

### Функции автоматки

Функции	Описание
Управление по мобильному приложению через Wi-Fi	+
Управление с помощью дистанционной панели	Панель управления S22 (опция)
Управление с помощью дистанционной панели беспроводной	Панель управления S22 WiFi (опция)
Управление с помощью дистанционной LCD-панели проводной	Панель управления S25 (опция)
BMS (Building Management System)	RS-485 Wi-Fi Ethernet MODBUS (RTU, TCP)
Переключатель скорости	+
Индикация замены фильтров	По таймеру фильтра
Индикация аварии	Полное описание аварии в мобильном приложении
Работа по недельному графику	+
Байпас	Автоматический Ручной
Таймер	+
Режим "Boost"	+
Режим "Камин"	+
Защита от обмерзания	С помощью циклических остановок приточного вентилятора С помощью преднагрева (опция)
Подключение догрева	Опция
Подключение охладителя	Опция
Контроль минимальной температуры приточного воздуха	+
Контроль влажности	Опция
Контроль CO2	Опция
Контроль VOC	Опция
Контроль PM2.5	Опция
Подключение датчика пожарной сигнализации	Опция

Опция: функционал доступен при приобретении соответствующего аксессуара (см. раздел "Аксессуары")

# CIVIC EC DB V.2

## ДЕЦЕНТРАЛИЗОВАННЫЕ ПРИТОЧНО-ВЫТЯЖНЫЕ УСТАНОВКИ

### Технические характеристики

Параметры	CIVIC EC DB 300 S21 V.2	CIVIC EC DBE 300 S21 V.2	CIVIC EC DBE2 300 S21 V.2	CIVIC EC DB 500 S21 V.2	CIVIC EC DBE 500 S21 V.2	CIVIC EC DBE2 500 S21 V.2
Напряжение, В / 50 (60) Гц	1~ 230	1~ 230	1~ 230	1~ 230	1~ 230	1~ 230
Макс. потр. мощность без электрического нагревателя, Вт	204	204	204	238	238	238
Мощность нагревателя преднагрева, Вт	-	1050	1050	-	1050	1050
Мощность нагревателя догрева, Вт	-	-	700	-	-	700
Макс. ток без электрического нагревателя, А	1,5	1,5	1,5	1,7	1,7	1,7
Макс. ток установки с электрическим нагревателем, А	-	7,7	11,7	-	9,3	12,6
Макс. расход воздуха, м³/ч (л/с)	300 (83)	300 (83)	300 (83)	510 (142)	510 (142)	510 (142)
Уровень звукового давления на расстоянии 1 м, дБА	44	44	44	44	44	44
Уровень звукового давления на расстоянии 3 м, дБА	34	34	34	34	34	34
Макс. темп. перемещаемого воздуха, °С	-25...+40	-25...+40	-25...+40	-25...+40	-25...+40	-25...+40
Материал корпуса	Окрашенная сталь	Окрашенная сталь	Окрашенная сталь	Окрашенная сталь	Окрашенная сталь	Окрашенная сталь
Изоляция	25 мм, EPDM (пенополиуретан)	25 мм, EPDM (пенополиуретан)	25 мм, EPDM (пенополиуретан)	25 мм, EPDM (пенополиуретан)	25 мм, EPDM (пенополиуретан)	25 мм, EPDM (пенополиуретан)
Вытяжной фильтр	ISO Coarse >60 % (G4)	ISO Coarse >60 % (G4)	ISO Coarse >60 % (G4)	ISO Coarse >60 % (G4)	ISO Coarse >60 % (G4)	ISO Coarse >60 % (G4)
Приточный фильтр	ISO ePM1 60 % (F7)	ISO ePM1 60 % (F7)	ISO ePM1 60 % (F7)	ISO ePM1 60 % (F7)	ISO ePM1 60 % (F7)	ISO ePM1 60 % (F7)
Диаметр подключаемого воздуховода, мм	200	200	200	250	250	250
Масса, кг	78	79	80	95	95	96
Эффективность рекуперации*, %	83...92	83...92	83...92	83...96	83...96	83...96
Тип рекуператора	Противоточный	Противоточный	Противоточный	Противоточный	Противоточный	Противоточный
Материал рекуператора	Полистирол	Полистирол	Полистирол	Полистирол	Полистирол	Полистирол
Класс энергосбережения	A+	A+	A+	A+	A+	A+

\* Эффективность рекуперации тепла указана в соответствии с EN 13141-8.

Параметры	CIVIC EC DB 1000 S21 V.2	CIVIC EC DBE 1000 S21 V.2	CIVIC EC DBE2 1000 S21 V.2
Напряжение, В / 50 (60) Гц	1~ 230	3~400	3~400
Макс. потр. мощность без электрического нагревателя, Вт	267	267	267
Мощность нагревателя преднагрева, Вт	-	3150	3150
Мощность нагревателя догрева, Вт	-	-	2100
Макс. ток без электрического нагревателя, А	1,85	1,85	1,85
Макс. ток установки с электрическим нагревателем, А	-	12	18
Макс. расход воздуха, м³/ч (л/с)	1000 (278)	1000 (278)	1000 (278)
Уровень звукового давления на расстоянии 1 м, дБА	34	34	34
Уровень звукового давления на расстоянии 3 м, дБА	24	24	24
Макс. темп. перемещаемого воздуха, °С	-25...+40	-25...+40	-25...+40
Материал корпуса	Окрашенная сталь	Окрашенная сталь	Окрашенная сталь
Изоляция	45 мм, EPDM (пенополиуретан)	45 мм, EPDM (пенополиуретан)	45 мм, EPDM (пенополиуретан)
Вытяжной фильтр	ISO Coarse >60 % (G4)	ISO Coarse >60 % (G4)	ISO Coarse >60 % (G4)
Приточный фильтр	ISO ePM1 60 % (F7)	ISO ePM1 60 % (F7)	ISO ePM1 60 % (F7)
Диаметр подключаемого воздуховода, мм	315	315	315
Масса, кг	252	258	268
Эффективность рекуперации*, %	83...93	83...93	83...93
Тип рекуператора	Противоточный	Противоточный	Противоточный
Материал рекуператора	Полистирол	Полистирол	Полистирол
Класс энергосбережения	A+	A+	A+

\* Эффективность рекуперации тепла указана в соответствии с EN 13141-8.

# CIVIC EC DB V.2

## ДЕЦЕНТРАЛИЗОВАННЫЕ ПРИТОЧНО-ВЫТЯЖНЫЕ УСТАНОВКИ

### CIVIC EC DB/DBE/DBE2 300 V.2

Уровень звуковой мощности по фильтру А	Общ.	Октавные полосы частот, Гц										LpA 3 м	LpA 1 м								
		200	250	315	400	500	630	800	1000	1250	1600			2000	2500	3150	4000	5000	6300	8000	10000
L <sub>WA</sub> к окружению в точке 1, дБА	<b>54,9</b>	45,3	47,5	47,8	41,0	46,2	42,0	40,1	40,3	40,7	40,8	43,5	42,3	35,2	27,4	23,8	21,6	24,6	24,6	<b>43,9</b>	<b>34,4</b>
L <sub>WA</sub> к окружению в точке 5, дБА	<b>48,2</b>	46,3	35,4	33,2	35,5	33,9	31,5	31,1	31,2	32,6	33,1	34,1	30,7	23,4	19,6	19,3	19,7	23,3	24,4	<b>37,3</b>	<b>27,7</b>
L <sub>WA</sub> к окружению в точке 9, дБА	<b>37,2</b>	29,3	29,7	26,0	27,4	26,6	24,3	23,2	23,0	22,6	21,3	22,3	20,0	18,2	18,0	18,5	19,3	23,0	24,3	<b>26,2</b>	<b>16,6</b>
L <sub>WA</sub> к окружению в точке 3, дБА	<b>55,3</b>	46,5	49,5	49,9	40,5	43,2	39,9	38,2	39,1	40,0	39,9	42,3	41,4	34,6	27,2	24,0	21,7	24,6	24,4	<b>44,4</b>	<b>34,8</b>
L <sub>WA</sub> к окружению в точке 4, дБА	<b>55,1</b>	45,2	50,0	48,6	40,7	43,2	40,3	38,6	39,1	40,3	40,1	42,5	41,5	34,8	27,2	24,0	21,7	24,8	24,6	<b>44,1</b>	<b>34,5</b>

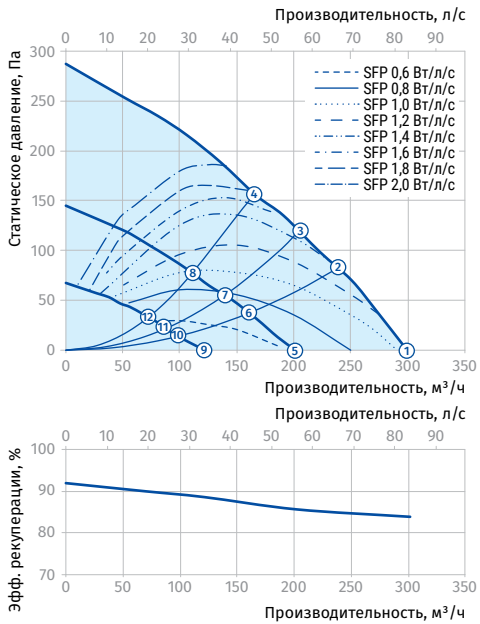

Точка	Мощность установки, Вт	Общий уровень звукового давления на расстоянии 3 м (1 м), дБА
1	125	34 (44)
2	116	34 (44)
3	104	-
4	86	35 (44)
5	48	28 (38)
6	44	-
7	42	-
8	36	-
9	17	17 (26)
10	17	-
11	16	-
12	16	-

### CIVIC EC DB/DBE/DBE2 500 V.2

Уровень звуковой мощности по фильтру А	Общ.	Октавные полосы частот, Гц										LpA 3 м	LpA 1 м								
		200	250	315	400	500	630	800	1000	1250	1600			2000	2500	3150	4000	5000	6300	8000	10000
L <sub>WA</sub> к окружению в точке 1, дБА	<b>54,7</b>	44,7	48,8	46,3	45,7	41,3	38,8	40,9	40,4	40,2	42,8	43,0	40,0	32,8	27,7	25,7	23,6	25,9	25,8	<b>43,7</b>	<b>34,1</b>
L <sub>WA</sub> к окружению в точке 5, дБА	<b>48,2</b>	44,7	37,8	37,3	38,6	32,7	31,5	32,8	33,0	32,8	35,3	35,1	31,2	23,8	20,7	20,2	19,8	23,2	24,2	<b>37,2</b>	<b>27,7</b>
L <sub>WA</sub> к окружению в точке 9, дБА	<b>33,6</b>	22,9	21,9	27,0	24,3	17,8	17,1	17,6	16,9	16,4	17,2	17,6	17,1	17,5	17,8	18,7	19,5	23,0	24,1	<b>22,6</b>	<b>13,0</b>
L <sub>WA</sub> к окружению в точке 3, дБА	<b>61,2</b>	55,0	53,5	53,5	52,1	46,5	45,2	46,1	46,1	45,6	46,8	45,9	39,1	36,4	47,1	40,1	39,9	35,2	35,2	<b>50,2</b>	<b>40,7</b>
L <sub>WA</sub> к окружению в точке 4, дБА	<b>55,4</b>	47,7	47,7	47,2	46,4	42,0	39,4	40,7	41,3	41,2	43,8	44,0	41,5	33,8	29,0	26,8	23,9	25,2	24,9	<b>44,4</b>	<b>34,8</b>

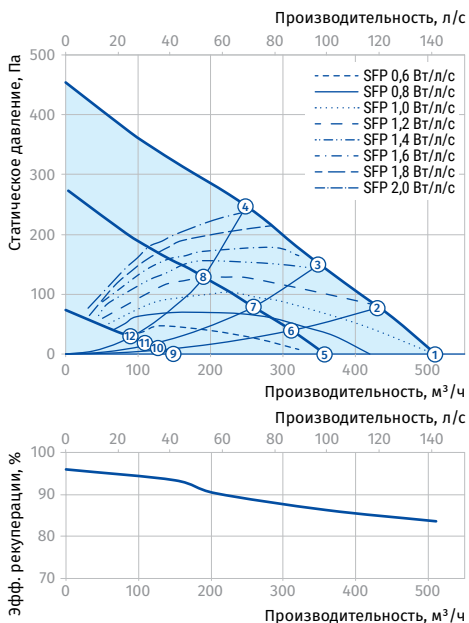

Точка	Мощность установки, Вт	Общий уровень звукового давления на расстоянии 3 м (1 м), дБА
1	170	34 (44)
2	153	-
3	135	34 (44)
4	116	35 (44)
5	95	28 (37)
6	86	-
7	80	-
8	68	-
9	25	17 (26)
10	24	-
11	24	-
12	22	-

# CIVIC EC DB V.2

## ДЕЦЕНТРАЛИЗОВАННЫЕ ПРИТОЧНО-ВЫТЯЖНЫЕ УСТАНОВКИ

### CIVIC EC DB/DBE/DBE2 1000 V.2

Уровень звуковой мощности по фильтру А	Общ.	Октавные полосы частот, Гц			500	1000	2000	4000	8000	LpA 3 м	LpA 1 м
		63	125	250							
L <sub>WA</sub> к окружению в точке 1, дБА	45	31	37	40	37	36	36	29	18	24	34
L <sub>WA</sub> к окружению в точке 5, дБА	37	26	29	32	29	29	29	24	15	17	27
L <sub>WA</sub> к окружению в точке 9, дБА	32	21	26	20	25	19	20	25	18	11	21

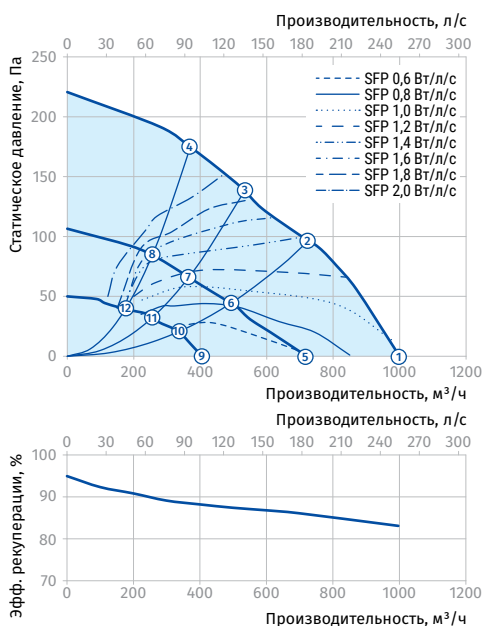

Точка	Мощность установки, Вт	Общий уровень звукового давления на расстоянии 3 м (1 м), дБА
1	260	24 (34)
2	251	23 (33)
3	235	23 (33)
4	221	22 (32)
5	136	17 (27)
6	130	17 (27)
7	125	16 (27)
8	120	16 (27)
9	47	11 (21)
10	45	11 (21)
11	44	11 (21)
12	42	11 (21)

Расстояние между потоками свежего воздуха для CIVIC EC DB 300 V.2

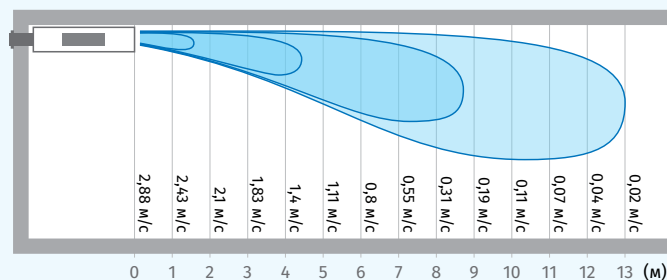

Расстояние между потоками свежего воздуха для CIVIC EC DB 500 V.2

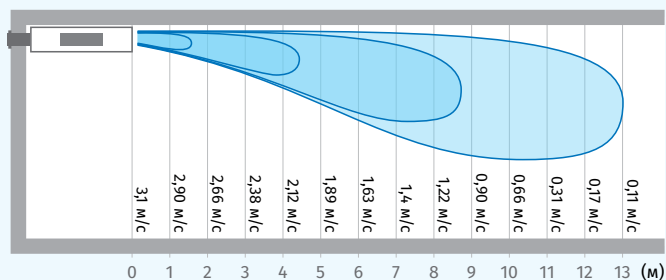

Расстояние между потоками свежего воздуха для CIVIC EC DB 1000 V.2

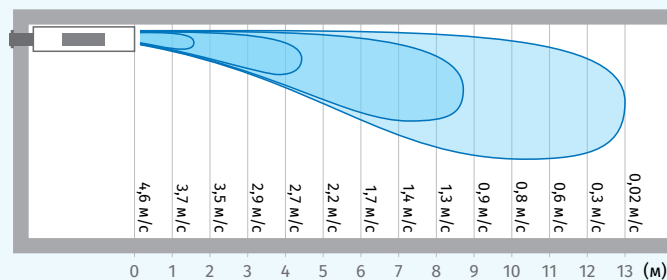

Проветриватель применяется в закрытом пространстве при температуре окружающего воздуха от +1 °С до +40 °С и относительной влажности до 80 %.

# CIVIC EC DB V.2

## ДЕЦЕНТРАЛИЗОВАННЫЕ ПРИТОЧНО-ВЫТЯЖНЫЕ УСТАНОВКИ

### Габаритные размеры, мм

Модель	∅ D	H	H1	H2	L	L1	L2	L3	L4	W	W1	W2	W3
CIVIC EC DB... 300 S21 V.2	200	402	202	41	1200	867	166	1122	445	850	181	530	207
CIVIC EC D1B... 300 S21 V.2	200	402	450	45	1200	764	218	1122	445	1139	181	530	281
CIVIC EC DB... 500 S21 V.2	250	458	221	41	1500	1135	186	1422	504	850	181	530	207
CIVIC EC D1B... 500 S21 V.2	250	458	509	45	1500	964	268	1422	504	1186	181	530	304

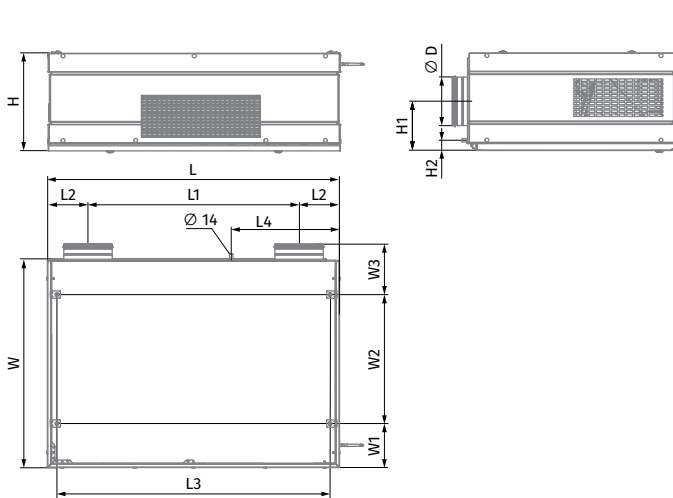

CIVIC EC DB 300 S21 V.2 / CIVIC EC DB 500 S21 V.2

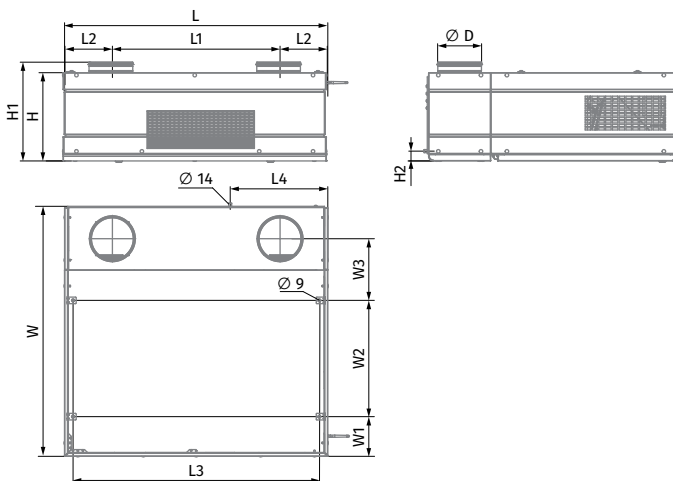
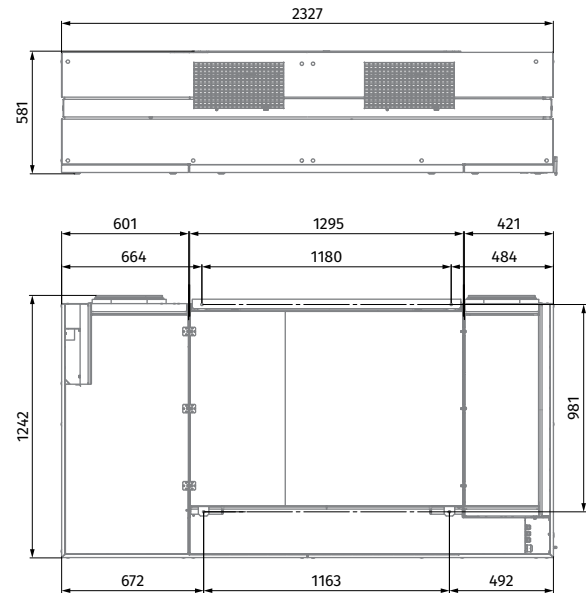

CIVIC EC D1B 300 S21 V.2 / CIVIC EC D1B 500 S21 V.2

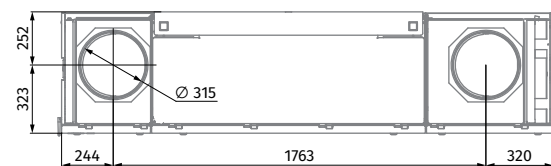













CIVIC EC DB 1000 S21 V.2

# CIVIC EC DB V.2



## ДЕЦЕНТРАЛИЗОВАННЫЕ ПРИТОЧНО-ВЫТЯЖНЫЕ УСТАНОВКИ

### Аксессуары

		CIVIC EC DB 300 S21 V.2 CIVIC EC DBE 300 S21 V.2 CIVIC EC DBE2 300 S21 V.2	CIVIC EC DB 500 S21 V.2 CIVIC EC DBE 500 S21 V.2 CIVIC EC DBE2 500 S21 V.2	CIVIC EC DB 1000 S21 V.2 CIVIC EC DBE 1000 S21 V.2 CIVIC EC DBE2 1000 S21 V.2
Вытяжной фильтр ISO Coarse >60 % (G4)		FP 320x373x48 G4	FP 379x334x48 G4	FP 654x480x48 G4
Приточный фильтр ISO ePM1 60 % (F7)		FP 320x211x48 F7	FP 379x254x48 F7	FP 654x480x48 F7
Наружная вентиляционная решётка		VDA 200 CFn Al	VDA 250 CFn Al	VDA 315 CFn Al
Панель управления		S22	S22	S22
Панель управления с Wi-Fi		S22 Wi-Fi	S22 Wi-Fi	S22 Wi-Fi
LCD-панель управления		S25	S25	S25
Датчик VOC		DPWQ30600	DPWQ30600	DPWQ30600
Датчик CO <sub>2</sub>		DPWQ40200	DPWQ40200	DPWQ40200
Датчик CO <sub>2</sub> с индикацией		CD-1	CD-1	CD-1
Датчик CO <sub>2</sub>		CD-2	CD-2	CD-2
Датчик CO <sub>2</sub>		CD-3	CD-3	CD-3
Датчик влажности		DPWC11200	DPWC11200	DPWC11200
Внутренний датчик влажности		FS2	FS2	FS2

# CIVIC EC DB V.2

## ДЕЦЕНТРАЛИЗОВАННЫЕ ПРИТОЧНО-ВЫТЯЖНЫЕ УСТАНОВКИ

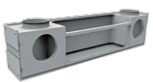
		CIVIC EC DB 300 S21 V.2 CIVIC EC DBE 300 S21 V.2 CIVIC EC DBE2 300 S21 V.2	CIVIC EC DB 500 S21 V.2 CIVIC EC DBE 500 S21 V.2 CIVIC EC DBE2 500 S21 V.2	CIVIC EC DB 1000 S21 V.2 CIVIC EC DBE 1000 S21 V.2 CIVIC EC DBE2 1000 S21 V.2
Датчик влажности		HR-S	HR-S	HR-S
Комплект сифона		SFK 20x32	SFK 20x32	SFK 20x32
Дренажный насос		CP-2	CP-2	CP-2
Модуль вертикального соединения воздуховодов		VDC Civic 300 DB	VDC Civic 500 DB	VDC Civic 1000 DB