

VENTO ERGO A85-1 PRO V.3

КОМНАТНЫЕ ВЕНТИЛЯЦИОННЫЕ УСТАНОВКИ С РЕГЕНЕРАЦИЕЙ ЭНЕРГИИ

Особенности

- Организация эффективной энергосберегающей приточно-вытяжной вентиляции квартир, частных домов, коттеджей, социальных и коммерческих помещений.
- Значительное снижение теплопотерь на вентиляцию помещения за счет возврата тепла.
- Обеспечение баланса влажности и регулируемого воздухообмена для создания индивидуального микроклимата.
- Создание системы приточно-вытяжной вентиляции с централизованным управлением на базе нескольких комнатных установок.



Производительность:
до 85 м³/ч
24 л/с



Эффективность рекуперации тепла: до 90 %



Мощность: от 4,74 Вт
SFP: от 0,80 Вт/л/с



Уровень звукового давления: от 19 дБА



Конструкция

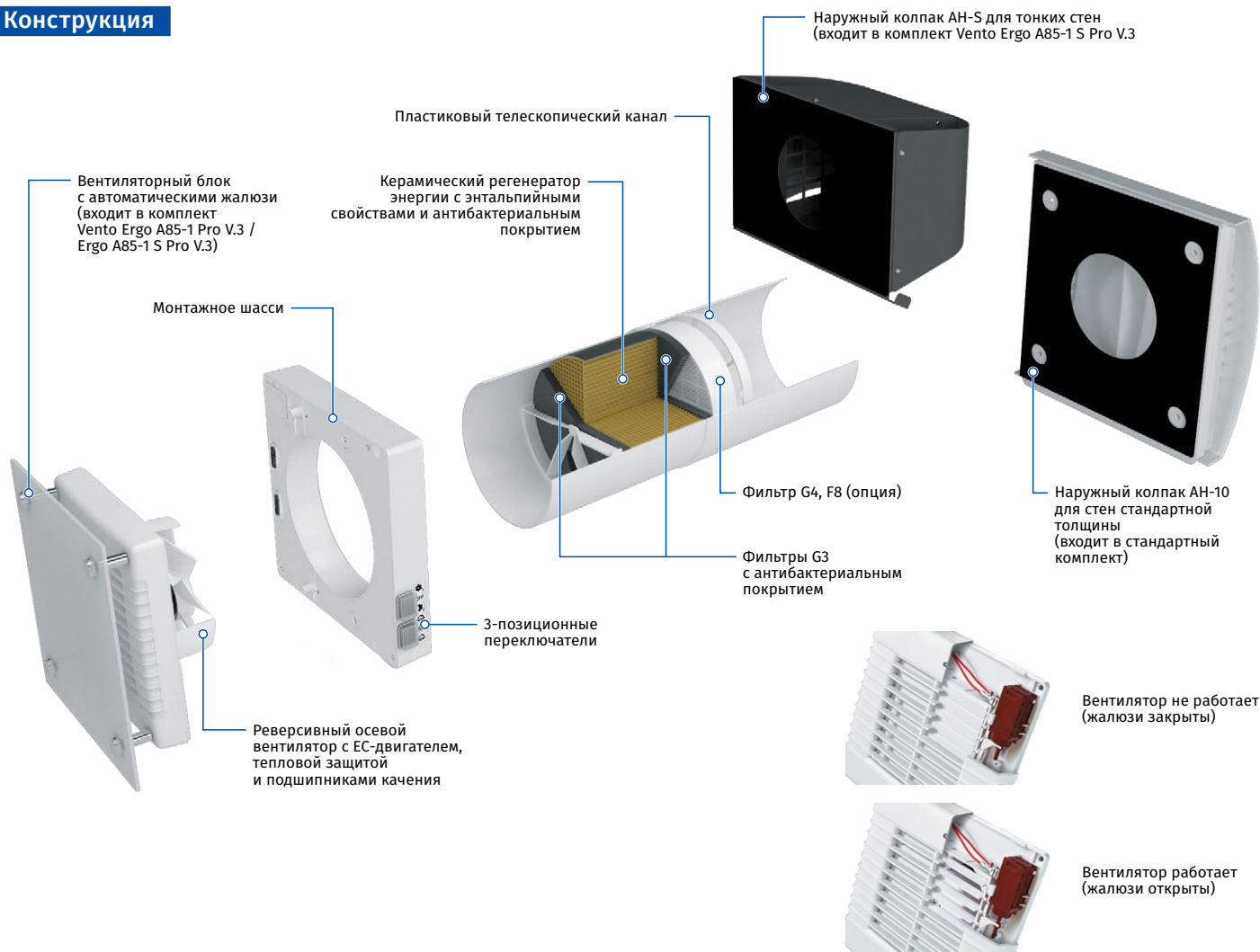

Условное обозначение

Модель	Воздуховод	Номинальная производительность, м³/ч	Лицевая панель	Тип колпака	Управление	Версия
Vento Ergo	A: круглый	85	1: плоская лицевая панель	_: пластиковый белый AH-10 white 160 (для стен стандартной толщины) S: металлический AH-S chrome 150 для тонких стен	Pro: трехпозиционный переключатель и пульт управления	V.3: пластиковое шасси две платы, предохранитель на плате

VENTO ERGO A85-1 PRO V.3

КОМНАТНЫЕ ВЕНТИЛЯЦИОННЫЕ УСТАНОВКИ С РЕГЕНЕРАЦИЕЙ ЭНЕРГИИ

Регенерация тепла и влаги

- В установке применяется высокотехнологичный керамический аккумулятор энергии (регенератор) с эффективностью регенерации до 90 %.
- Благодаря ячеистой структуре регенератор имеет большую площадь поверхности теплообмена и высокий КПД.

ПРИНЦИП РАБОТЫ УСТАНОВКИ (НА ПРИМЕРЕ ЗИМНЕГО ПЕРИОДА)

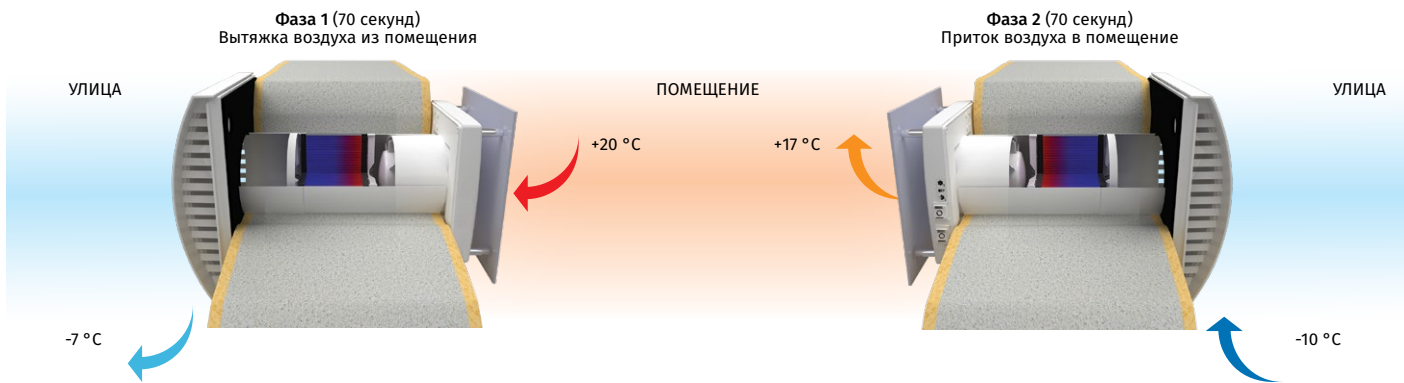

- Загрязненный теплый воздух вытягивается из помещения на улицу и, проходя через регенератор, постепенно нагревает его и передает часть влаги.
- Через некоторое время, когда керамический регенератор нагрелся, установка автоматически переключается в режим притока воздуха с улицы.
- Свежий холодный воздух с улицы проходит через регенератор, впитывая влагу и тепло, накопленные в регенераторе.
- Когда регенератор остывает, установка снова переключается в режим вытяжки воздуха.

Управление

- Управление режимами работы установки осуществляется с помощью 3-позиционных переключателей на вентиляторном блоке или с пульта дистанционного управления.
- Установка оборудована датчиком влажности для контроля и регулирования уровня влажности в помещении.
- Установки можно последовательно соединять в единую вентиляционную систему с централизованным управлением.
- Управление и режимы работы с помощью пульта ДУ:

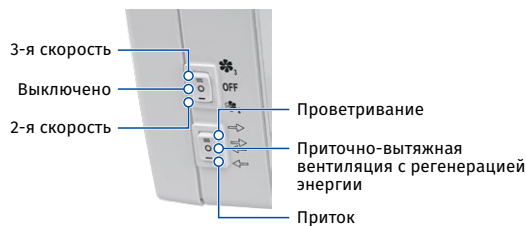

- Вкл./Выкл. установки** (On/Off)
- 3 скорости работы установки** (3 speeds)
- Режим "Пассивный приток воздуха"** (Passive supply mode): Жалюзи установки открыты, но вентилятор не работает.
- Режим "Приветривание"** (Ventilation): Установки, соединенные в единую сеть, постоянно работают в режиме вытяжки или притока воздуха (в зависимости от настроек при монтаже). По умолчанию установлен режим вытяжки воздуха.
- Режим "Ночной"** (Night): По сигналу от датчика освещения в темное время суток установка автоматически переключается на низкую скорость.
- Режим "Приток воздуха"** (Supply): Установка постоянно подает свежий воздух в комнату.
- Режим "Реверсивная вентиляция с регенерацией энергии"** (Reversible ventilation with energy recovery): Установка переключается между притоком и вытяжкой воздуха через установленный период времени, передавая тепло и влажность вытяжного воздуха холодному приточному воздуху зимой и прохладу летом через керамический регенератор.
- Режим "Контроль влажности"** (Humidity control): Установите нужный уровень влажности (45, 55 или 65 %). Установка будет автоматически поддерживать комфортный для вас уровень влажности.

- При последовательном соединении установок первая из них будет автоматически управлять всеми последующими. При этом сигнал от пульта дистанционного управления будет воспринимать только первая установка.

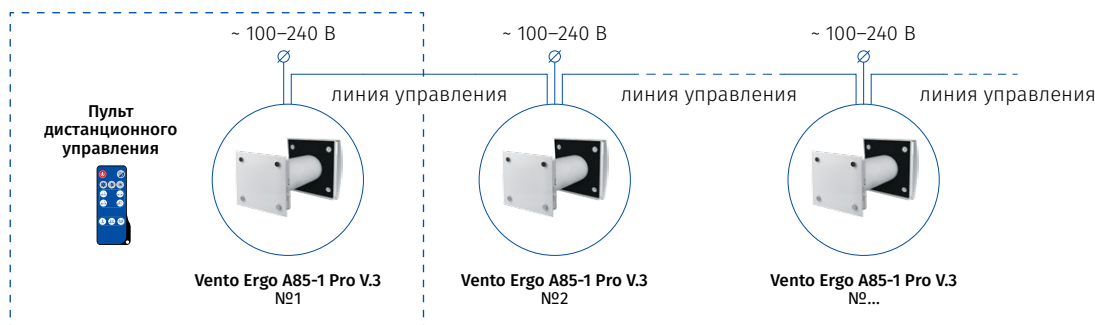

VENTO ERGO A85-1 PRO V.3

КОМНАТНЫЕ ВЕНТИЛЯЦИОННЫЕ УСТАНОВКИ С РЕГЕНЕРАЦИЕЙ ЭНЕРГИИ

Монтаж

- Установка предназначена для внутристенного монтажа в предварительно подготовленное круглое отверстие в наружной стене здания.
- Оптимальным является монтаж парного количества реверсивных установок, которые работают циклически и в противофазе. Это означает, что часть установок одновременно обеспечивают приток свежего воздуха с улицы, а часть – вытяжку загрязненного воздуха из помещения. Это позволяет создать наиболее эффективную сбалансированную вентиляцию.
- При строительстве новых зданий монтаж установок происходит в два этапа:
 - предварительный монтаж** – на стадии внутренней и внешней декоративной отделки стен (установка телескопического канала и наружного колпака, прокладка электрических кабелей);
 - окончательный монтаж** – перед сдачей дома в эксплуатацию (установка регенератора, фильтров, подключение вентиляторного блока).
- Если монтаж колпака на наружной стене здания нежелателен, предусмотрена возможность "скрытого" монтажа и установка наружной решетки во внешнем откосе окна с помощью монтажного набора **KIT BlauPlast 204x60-1** (приобретается отдельно).

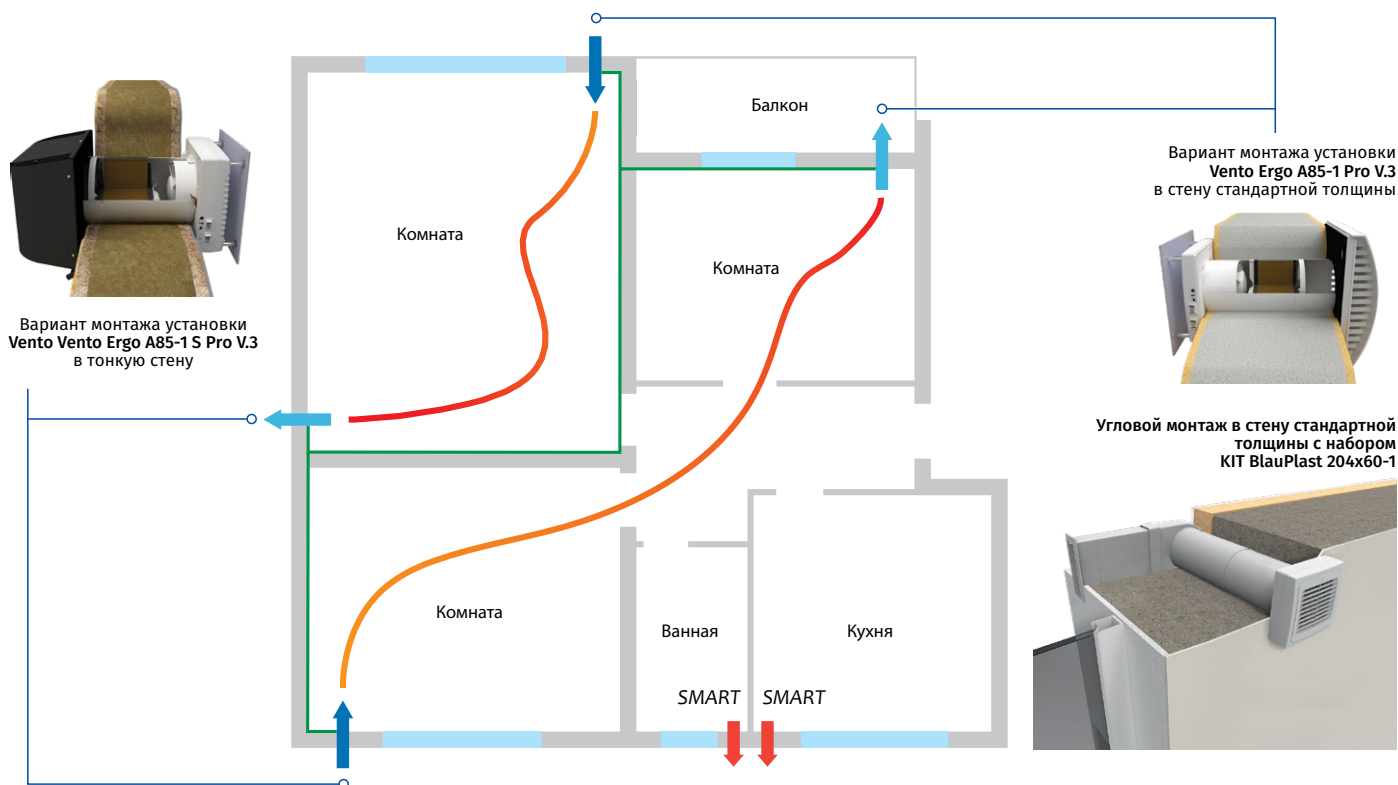

VENTO ERGO A85-1 PRO V.3

КОМНАТНЫЕ ВЕНТИЛЯЦИОННЫЕ УСТАНОВКИ С РЕГЕНЕРАЦИЕЙ ЭНЕРГИИ

Технические параметры

Параметры	Vento Ergo A85-1 Pro V.3		
	I	II	III
Скорость			
Напряжение питания, В/50 (60) Гц	1 ~ 100–240		
Мощность, Вт	4,74	6,56	9,65
Ток, А	0,034	0,050	0,071
Частота вращения, мин ⁻¹	1000	1500	2045
Максимальная производительность, м ³ /ч (л/с)	36 (10)	59 (16)	85 (24)
Производительность в режиме регенерации, м ³ /ч (л/с)	18 (5)	30 (8)	43 (12)
SFP, Вт/л/с	0,95	0,80	0,82
Фильтр	G3 (опция: G4, F8 PM2,5 > 99 %*)		
Подавление уличного шума согласно DIN EN 20140, дБА	40		
Уровень звукового давления на расст. 1 м, в соответствии с ISO 3741:2004, дБА	29	35	44
Уровень звукового давления на расст. 3 м, в соответствии с ISO 3741:2004, дБА	19	25	34
Эффективность рекуперации тепла согласно DIBt LÜ-A 20, %	до 90		
Температура перемещаемого воздуха, °C	-20...+40		
Класс защиты	IP24		

*Максимальная производительность – 40 м³/ч.

ENERG энергия · ενεργεια · ENERGIA · ENERGY · ENERGIE · ENERGI

BLAUBERG Vento Ergo A85-1 Pro V.3

45 dB

43 m³/h

ENERGIA · ENERGIJA · ENERPEJA · ENERGIA · ENERGY · ENERGIE · ENERGI

2020 1254/2014

Габаритные размеры, мм

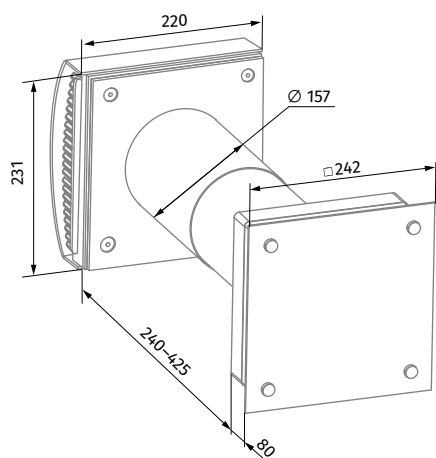

Vento Ergo A85-1 Pro V.3

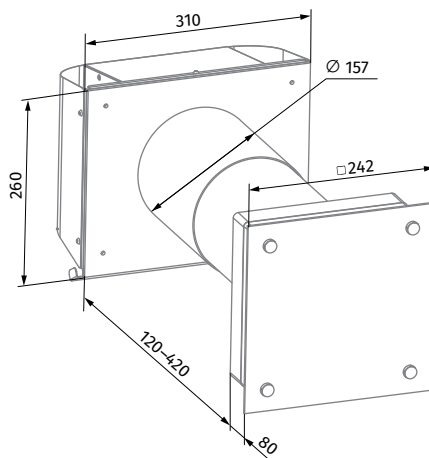













Vento Ergo A85-1 S Pro V.3

VENTO ERGO A85-1 PRO V.3

КОМНАТНЫЕ ВЕНТИЛЯЦИОННЫЕ УСТАНОВКИ С РЕГЕНЕРАЦИЕЙ ЭНЕРГИИ

Аксессуары

Название	Описание
Pre-installation Kit Vento Ergo A50 S10 Pro	 <p>Монтажный комплект для предварительного монтажа для стен стандартной толщины. Состав: • круглый телескопический канал \varnothing 150 мм и длиной 240–460 мм • наружный колпак AH-10 white 160 • монтажное шасси • пенопластовая заглушка • пенопластовые клинья</p>
Completion Kit Vento Ergo A85-1 Pro V.3	 <p>Состав: • керамический регенератор \varnothing 150 мм • вентиляторный блок Vento Ergo A85-1 • фильтры со степенью очистки G3 • монтажный шаблон • пульт дистанционного управления</p>
FP Vento Ergo A50 G3	 <p>Набор фильтров G3 (2 шт.)</p>
FPC 150x50 G4	 <p>Фильтр G4</p>
FP Vento Ergo A50 F8	 <p>Фильтр F8</p>
AH-10 *colour* 160	 <p>Наружный пластиковый колпак. Доступен в цветах:</p> <div style="display: flex; justify-content: space-around; align-items: center;"> <div style="border: 1px solid black; width: 15px; height: 15px; background-color: white; display: inline-block;"></div> white <div style="border: 1px solid black; width: 15px; height: 15px; background-color: black; display: inline-block;"></div> black <div style="border: 1px solid black; width: 15px; height: 15px; background-color: grey; display: inline-block;"></div> grey <div style="border: 1px solid black; width: 15px; height: 15px; background-color: #C85130; display: inline-block;"></div> terracotta <div style="border: 1px solid black; width: 15px; height: 15px; background-color: #4B3621; display: inline-block;"></div> brown <div style="border: 1px solid black; width: 15px; height: 15px; background-color: #D4C08C; display: inline-block;"></div> vintage </div>
AH-10 chrome 160	 <p>Наружный пластиковый колпак с накладкой под шлифованную нержавеющую сталь</p>
AH-S grey 160	 <p>Наружный колпак для тонких стен, из нержавеющей стали, окрашенный в серый цвет</p>
AH-S chrome 160	 <p>Наружный колпак для тонких стен, из шлифованной нержавеющей стали</p>
PP 160/0.5	 <p>Наружный пластиковый колпак для монтажа изнутри помещения</p>
KIT BlauPlast 204x60-1	 <p>Монтажный комплект для углового монтажа в стены стандартной толщины. Состав: • пластиковая вентиляционная решетка 230x86 мм • пластиковый воздуховод 204x60 мм • пластиковое соединительное колено с \varnothing 150 на 204x60 мм</p>
FB Vento Ergo	 <p>Пульт дистанционного управления</p>