

VENTO EXPERT A50-1 W V.3

КОМНАТНЫЕ ВЕНТИЛЯЦИОННЫЕ УСТАНОВКИ С РЕГЕНЕРАЦИЕЙ ЭНЕРГИИ

Особенности

- Организация эффективной энергосберегающей приточно-вытяжной вентиляции квартир, частных домов, коттеджей, общественных и коммерческих помещений.
- Снижение теплопотерь, вызванных вентиляцией, за счет рекуперации тепла.
- Обеспечение баланса влажности и регулируемого воздухообмена для создания индивидуального микроклимата.
- Обмен данными по Wi-Fi между несколькими комнатными установками для скоординированной работы.
- Управление через смартфон или планшет с операционной системой Android или iOS.



Производительность:
до 50 м³/ч
14 л/с



Эффективность рекуперации тепла: до 95 %



Мощность: от 5,0 Вт
SFP: от 1,22 Вт/л/с



Уровень звукового давления:
от 4 дБА



Конструкция

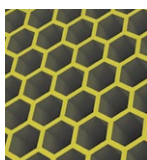
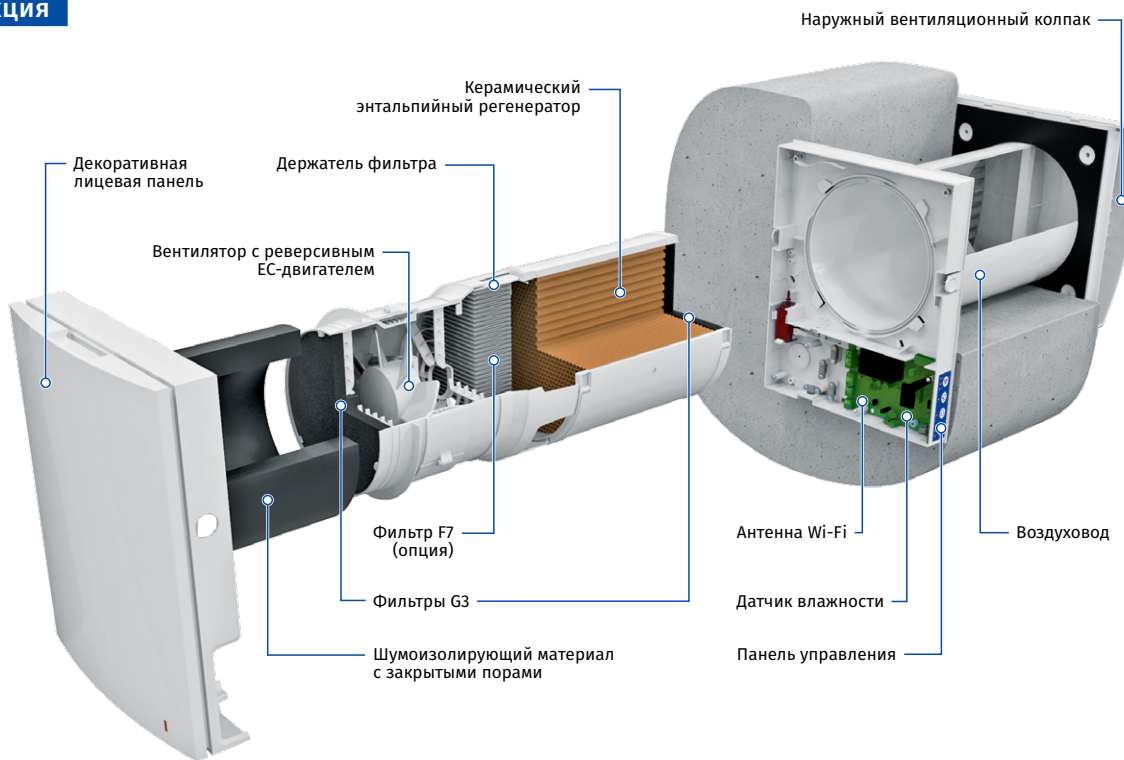

Один из самых высоких показателей эффективности регенерации на рынке благодаря шестигранной структуре ячеек регенератора



Встроенная технология Wi-Fi обеспечивает беспроводную передачу данных между установками и управляющим устройством на основе Android или iOS.



Встроенные автоматические жалюзи предотвращают обратный поток воздуха



Специально спроектированная лицевая панель обеспечивает 100 % герметичность и защиту от ветра



Разборная конструкция картриджа регенератора улучшает эффективность рекуперации и упрощает обслуживание проветривателя

Условное обозначение

Модель	Воздуховод	Номинальная производительность, м³/ч	Лицевая панель	Тип колпака	Управление
Vento Expert	A: круглый	50	-1: плоская	_: пластиковый белый AH-10 white 160 (для стен стандартной толщины) S: металлический (для тонких стен)	W V.3: управление и настройка установки посредством мобильного приложения по Wi-Fi

VENTO EXPERT A50-1 W V.3

КОМНАТНЫЕ ВЕНТИЛЯЦИОННЫЕ УСТАНОВКИ С РЕГЕНЕРАЦИЕЙ ЭНЕРГИИ

Управление

- Управление установкой осуществляется посредством приложения со смартфона или планшета.
- Соединение установок с помощью Wi-Fi для синхронизированной работы.
- Управление вентиляцией в доме через облачный сервис с любой точки планеты.
- Подключение к "умному дому" или системе диспетчеризации Building Management System (BMS) посредством Wi-Fi.

Программу **Blauberg Vento V.2** для устройств с операционной системой Android или iOS можно скачать в Google Play и App Store.

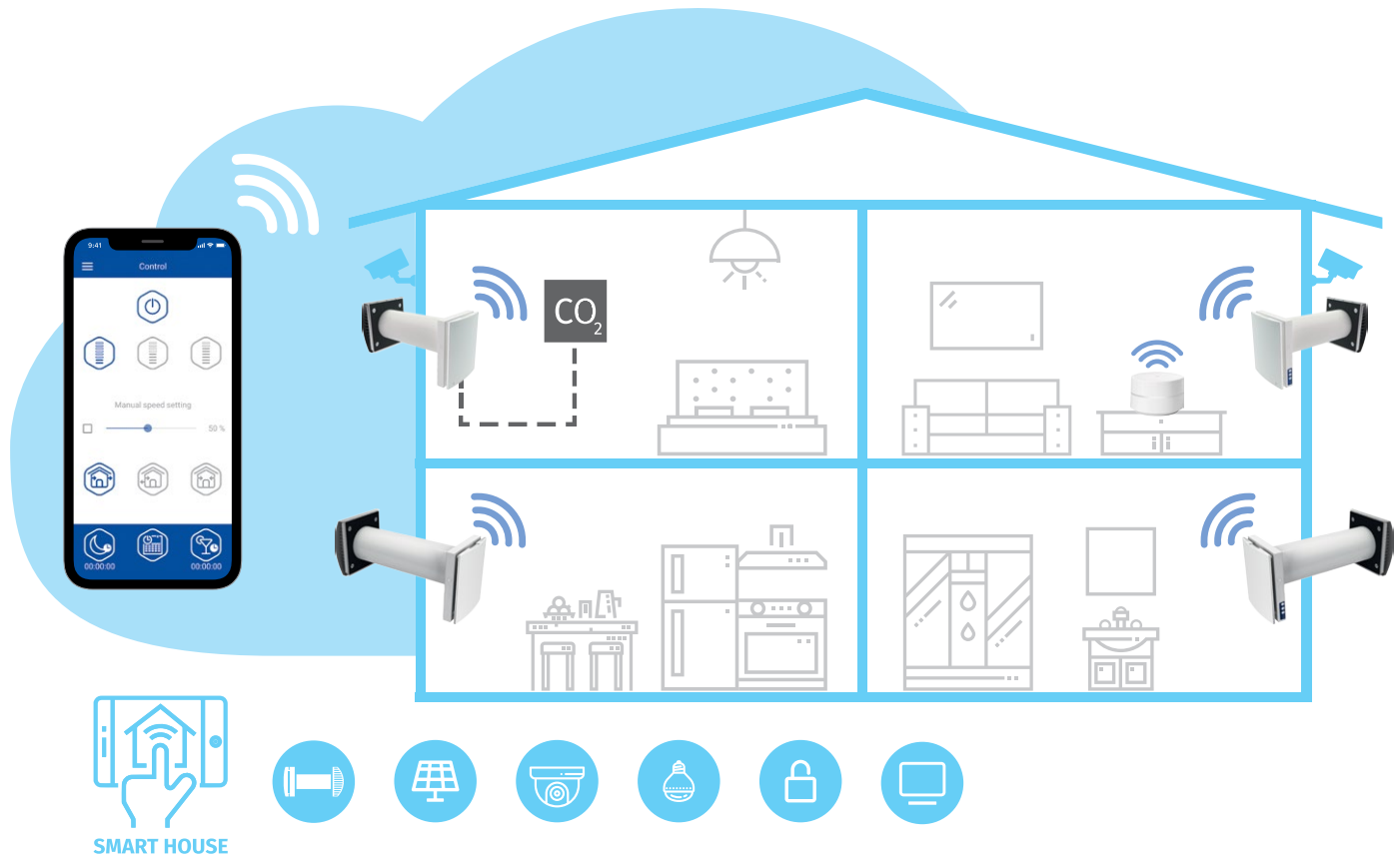

- Установка **Vento Expert A50-1 W V.3** может работать как независимое устройство или может быть соединена с другими установками в доме под управлением устройства Master. В этом случае только установка Master принимает сигнал от пульта дистанционного управления, датчика влажности или внешнего датчика.

- Управление режимами установки также может осуществляться с помощью сенсорной панели управления на корпусе установки или с помощью пульта дистанционного управления.

ДЛЯ ЖИЛЫХ КОМНАТ И СПАЛЕН



ДЛЯ КУХНИ И ВАННОЙ



- Vento Expert** оснащен датчиком влажности для контроля влажности в помещении. Если уровень влажности воздуха превышает заданное значение, установка переходит на III скорость.

VENTO EXPERT A50-1 W V.3

КОМНАТНЫЕ ВЕНТИЛЯЦИОННЫЕ УСТАНОВКИ С РЕГЕНЕРАЦИЕЙ ЭНЕРГИИ

Регенерация тепла и влаги

ПРИНЦИП РАБОТЫ УСТАНОВКИ (НА ПРИМЕРЕ ЗИМНЕГО ПЕРИОДА)

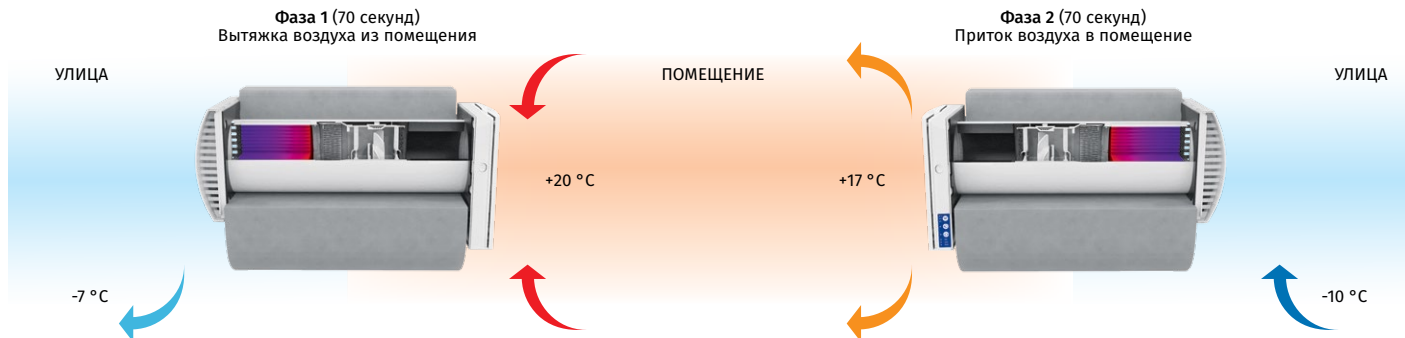

- Загрязненный теплый воздух вытягивается из помещения на улицу и, проходя через регенератор, передает ему тепловую энергию и влагу.
- После нагревания керамического регенератора установка переключается в режим притока воздуха.
- Свежий холодный воздух с улицы проходит через регенератор, впитывая влагу и тепло, накопленные в регенераторе.
- Когда регенератор остывает, установка снова переключается в вытяжной режим.

Монтаж

- Установка предназначена для внутрстенного монтажа в предварительно подготовленное отверстие в наружной стене здания.
- Оптимальным является монтаж парного количества реверсивных установок, которые работают циклически и в противофазе. Одни установки одновременно обеспечивают приток свежего воздуха с улицы, а другие – вытяжку загрязненного воздуха из помещения. Это позволяет создать наиболее эффективную сбалансированную вентиляцию.
- При строительстве новых зданий монтаж установок происходит в два этапа:
 - Предварительная установка воздуховода и наружного вентиляционного колпака на стадии внутренних отделочных работ и декоративного покрытия стен.
 - Окончательный монтаж перед сдачей дома в эксплуатацию. Включает в себя установку внутреннего блока с контроллером и жалюзи, картриджа, регенератора, вентилятора и фильтров.

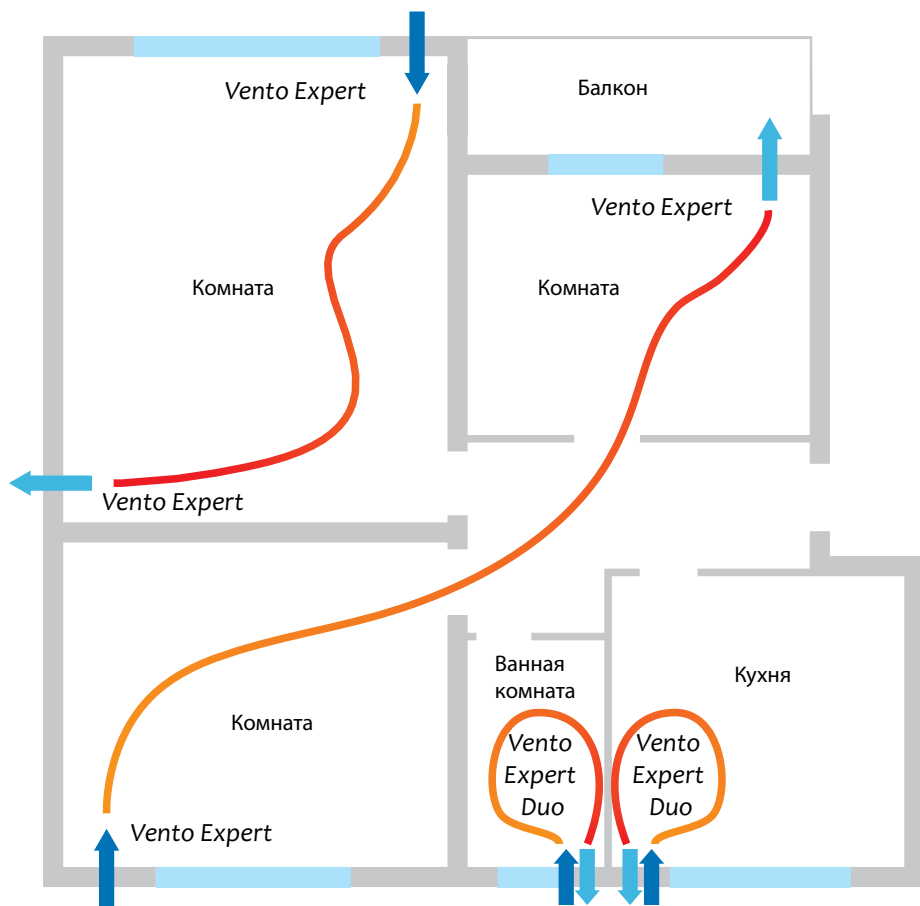

Набор для углового монтажа в стены стандартной толщины
KIT BlauPlast white 160 / KIT BlauPlast chrome 160

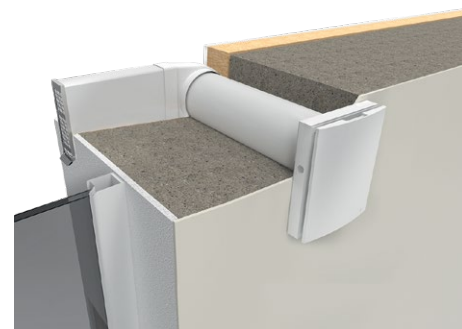

Пример монтажа с колпаком для тонких стен
AH-S grey 160 / AH-S chrome 160

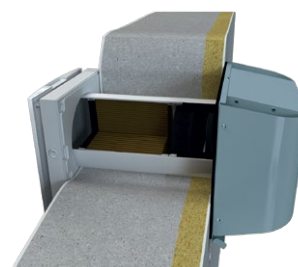

VENTO EXPERT A50-1 W V.3

КОМНАТНЫЕ ВЕНТИЛЯЦИОННЫЕ УСТАНОВКИ С РЕГЕНЕРАЦИЕЙ ЭНЕРГИИ

Технические параметры

Параметры	Vento Expert A50-1 W V.3 Vento Expert A50-1 S W V.3		
	I	II	III
Скорость			
Напряжение питания, В/50 (60) Гц		100-240	
Мощность, Вт	5,0	6,0	8,5
Ток, А	0,035	0,040	0,059
Частота вращения, мин ⁻¹	800	1300	1900
Производительность в режиме вентиляции, м ³ /ч (л/с)	15 (4)	35 (10)	50 (14)
Производительность в режиме регенерации, м ³ /ч (л/с)	8 (2)	18 (5)	25 (7)
SFP, Вт/л/с	2,40	1,23	1,22
Фильтр	G3 (опция: G4; F7 PM2,5 > 70 %*)		
Температура перемещаемого воздуха, °C	-20...+40		
Уровень звукового давления на расст. 1 м, в соответствии с ISO 3741:2004, дБА	13	25	37
Уровень звукового давления на расст. 3 м, в соответствии с ISO 3741:2004, дБА	4	16	28
Подавление уличного шума в соответствии с DIN EN 20140, дБА	41/47**		
Классификация чувствительности потока воздуха к перепаду разницы давления в соответствии с EN 13141-8	S2***		
Классификация внутренней и внешней герметичности в соответствии с EN 13141-8	D1		
Эффективность рекуперации тепла в соответствии с DIBt LÜ-A 20, %	до 95		
Класс защиты	IP24		

*Максимальная производительность – 40 м³/ч.

**С открытой и закрытой лицевой панелью

***Ручная настройка 100 % скорости в мобильном приложении.

ENERG энергия · ενεργεια

BLAUBERG Vento Expert A50-1 W V.3

Energy efficiency class: **A**

Sound power level: **47.4 dB**

Flow rate: **25 m³/h**

ENERGIA · ENERGIA · ENERGIJA · ENERGIJA · ENERGI · ENERGI · ENERGI

2020 1254/2014

Габаритные размеры, мм

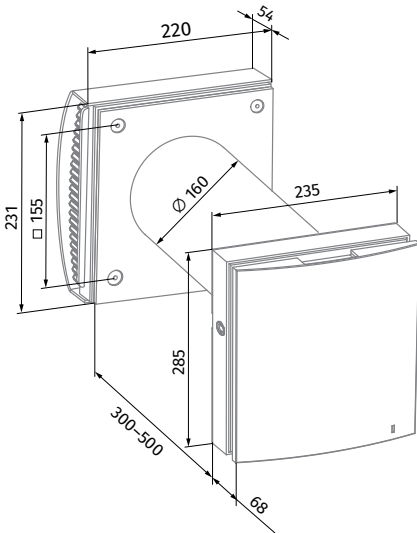

Vento Expert A50-1 W V.3

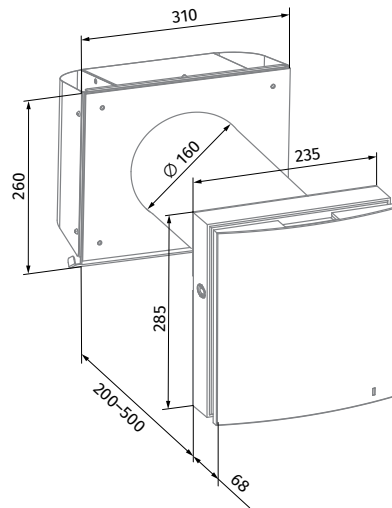

Vento Expert A50-1 S W V.3
(для тонких стен)

VENTO EXPERT A50-1 W V.3













КОМНАТНЫЕ ВЕНТИЛЯЦИОННЫЕ УСТАНОВКИ С РЕГЕНЕРАЦИЕЙ ЭНЕРГИИ

Аксессуары

Название		Описание
Pre-installation Kit Vento Expert A50-1		Набор для предварительного монтажа в стены стандартной толщины. Состав: • воздуховод • наружный вентиляционный колпак AH-10 white 160 • заглушка из пенополистирола • клинья из пенополистирола
Pre-installation Kit Vento Expert A50-1 S		Набор для предварительного монтажа для тонких стен. Состав: • воздуховод • наружный вентиляционный колпак AH-S chrome 160 • заглушка из пенополистирола • клинья из пенополистирола
Completion Kit Vento Expert A50-1 W V.3		Монтажный комплект для окончательного монтажа. Состав: • модуль регенератора • модуль вентилятора • фильтры G3 (2 шт.) • внутренний блок с контроллером и жалюзи • пульт дистанционного управления
FP2 Vento G3		Фильтры с классом фильтрации G3 (2 шт.)
FP2 Vento G4		Фильтр грубой очистки. Состав: • пластиковый держатель фильтра (1 шт.) • фильтр G4 (1 шт.)
FP2 Vento F7		Набор фильтров. Состав: • пластиковый держатель фильтра (1 шт.) • фильтр тонкой очистки F7 (1 шт.). Степень фильтрации PM2,5 > 70 %
FP2 Vento G4		Фильтр грубой очистки G4
FP2 Vento F7		Фильтр тонкой очистки F7. Степень фильтрации PM2,5 > 70 %
АН-8 white 160		Алюминиевый наружный колпак с защитой от обмерзания, окрашенный в белый цвет. Для холодного климата
АН-8 chrome 160		Наружный колпак из шлифованной нержавеющей стали с защитой от обмерзания. Для холодного климата
АН-10 *colour* 160		Наружный пластиковый колпак. Доступен в цветах:
АН-10 chrome 160		Наружный пластиковый колпак с накладкой под шлифованную нержавеющую сталь
АН-11 *colour* 160		Наружный пластиковый колпак. Доступен в цветах:

VENTO EXPERT A50-1 W V.3

КОМНАТНЫЕ ВЕНТИЛЯЦИОННЫЕ УСТАНОВКИ С РЕГЕНЕРАЦИЕЙ ЭНЕРГИИ

Название		Описание
AH-S white 160		Наружный колпак из нержавеющей стали, окрашенный в белый цвет
AH-S chrome 160		Наружный колпак из шлифованной нержавеющей стали
PP 160/0.5		Наружный пластиковый колпак для монтажа изнутри помещения
KIT BlauPlast white 160		Набор для углового монтажа в стены стандартной толщины с решеткой белого цвета
KIT BlauPlast chrome 160		Набор для углового монтажа в стены стандартной толщины с решеткой из шлифованной нержавеющей стали
R 160-500		Воздуховод длиной 500 мм и заглушка из пенополистирола
R 160-700		Воздуховод длиной 700 мм и заглушка из пенополистирола
SE Vento Expert W		Сенсорная панель управления
FB Vento Expert A50		Пульт дистанционного управления
CD-1		Датчик CO ₂ со светодиодным индикатором концентрации CO ₂ и сенсорной кнопкой для переключения режима работы
CD-2		Датчик CO ₂
S Vento Expert A50		Шаблон картонный для монтажа установки внутри помещения