



# БЫТОВАЯ ВЕНТИЛЯЦИЯ



## СОДЕРЖАНИЕ

## Интеллектуальные вентиляторы



SMART / SMART IR

6



CABRIO

8

## Бесшумные и энергоэффективные модели



CABRIO BASE

10



CABRIO BASE V2

12



SILEO / SILEO MAX

14



SILEO V2

15



SILEO DC

16



SILEO DESIGN

18



SILEO DESIGN V2

19

## Бесшумные и энергоэффективные модели



AERO STILL

20



BRAVO STILL

21

## Классические модели



AUTO

22



AUTO REVERS

23



AERO

24



BRAVO

25



SLIM

26



LINE

27



JET

28

### Классические модели



### С декоративной лицевой панелью

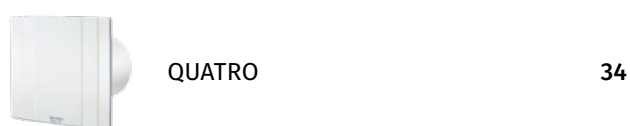

### Канальные вентиляторы



### Оконные вентиляторы



### Центробежные вентиляторы

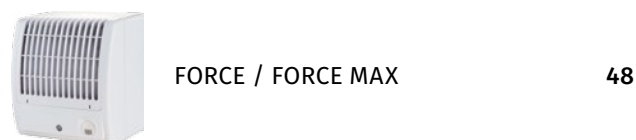
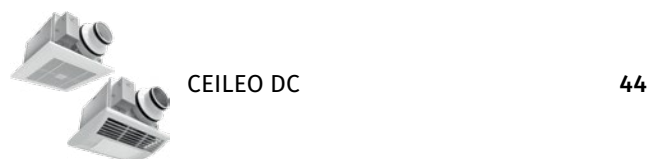
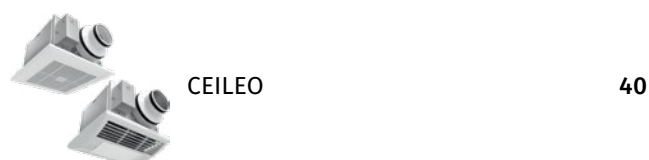

### Проветриватели внутрстенные

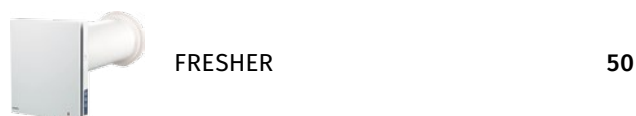

## СОДЕРЖАНИЕ

### Проветриватель на солнечной батарее



### Проветриватель оконный



### Вентиляционные наборы для циркуляции тепла

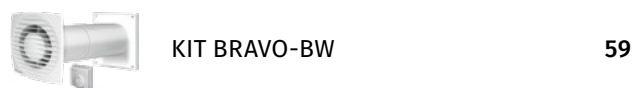
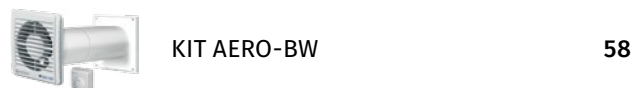

### Металлические колпаки

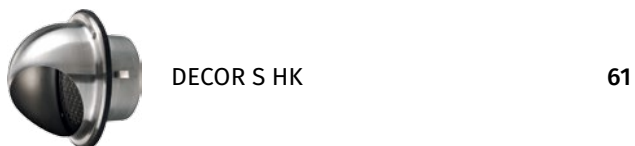
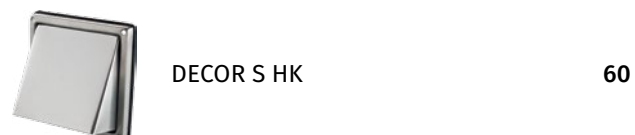

### Пластиковые колпаки

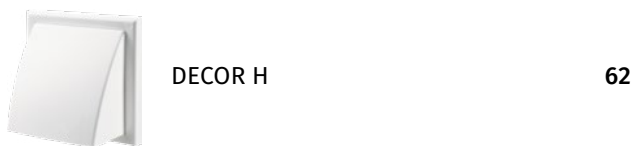

### Гравитационные пластиковые решетки



### Гравитационные металлические решетки



### Металлические решетки

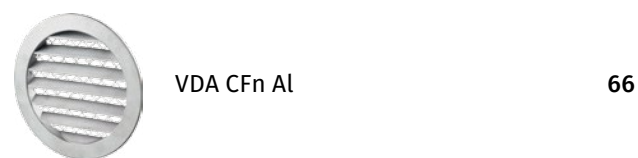
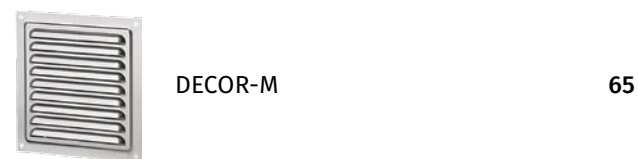

### Пластиковые решетки



### Металлические анемостаты



**Металлические анемостаты**

**Пластиковые анемостаты**

**Алюминиевые дверные решетки**

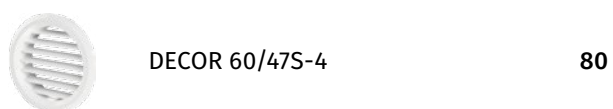
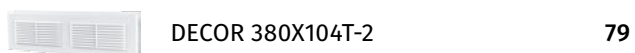
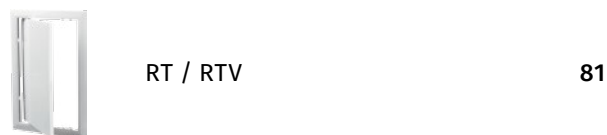
**Пластиковые дверные решетки**

**Дверцы ревизионные**

**Регуляторы скорости тиристорные**

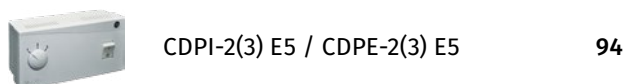
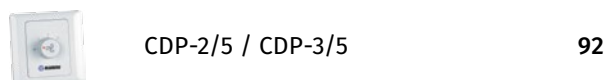
## СОДЕРЖАНИЕ

### Переключатели скорости многоскоростные

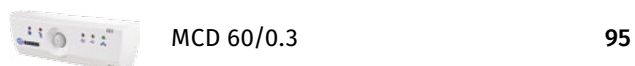

### Блок управления бытовыми вентиляторами



### Комнатные термостаты

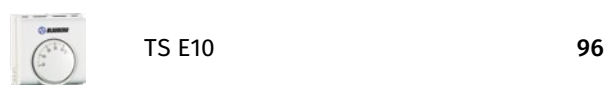

### Комнатные терморегуляторы

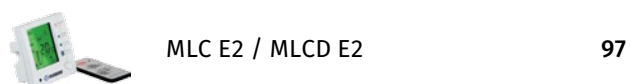

### Трансформаторы понижающие

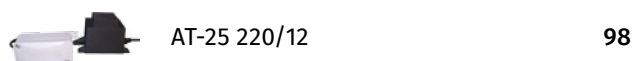

### Трансформаторы понижающие

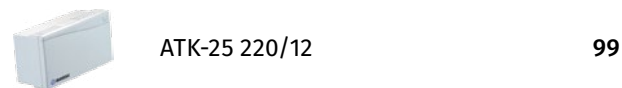

### Система пластиковых круглых ПВХ-каналов



### Система пластиковых плоских ПВХ-каналов



### Складывающиеся круглые и плоские ПВХ-каналы



### Гибкие воздуховоды

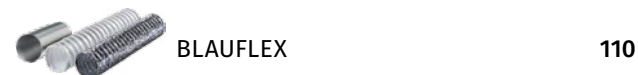

### Соединительно-монтажные элементы



## SMART / SMART IR

## ИНТЕЛЛЕКТУАЛЬНЫЕ ВЕНТИЛЯТОРЫ

Стильные интеллектуальные вытяжные вентиляторы для создания нового уровня комфорта в санузлах, душевых, кухнях



**Производительность:**  
до 133 м<sup>3</sup>/ч  
37 л/с



**Мощность:**  
до 3,8 Вт  
**SFP:**  
до 0,1 Вт/л/с



**Уровень шума:**  
от 17 дБА



### Особенности



- Интеллектуальная электроника и интегрированные функции для обеспечения идеального микроклимата.
- Высокая производительность до 133 м<sup>3</sup>/ч и бесшумная работа благодаря специальной конструкции двигателя и аэродинамической форме крыльчатки.
- Высокоэффективный DC-двигатель с минимальным энергопотреблением до 3,8 Вт и надежной непрерывной работой более 50 000 часов.
- Импульсный блок питания с широким диапазоном питающего напряжения 100-240 В (50 (60) Гц) обеспечивает стабильную работу в энергосетях с «размытым» стандартом качества электроэнергии.
- Вентилятор оснащен автоматической системой отключения питания при заклинивании двигателя.
- Низкий уровень шума вентилятора достигается благодаря креплению двигателя с крыльчаткой на специальной вибровставке.
- Встроенный ползунковый выключатель позволяет отключить вентилятор от сети для простоты и безопасности обслуживания.
- Сверхтонкий корпус: толщина составляет всего 28 мм.
- Универсальный монтаж: вертикальная или горизонтальная установка.
- Сменные патрубки для соединения с воздуховодами Ø 100 или 125 мм.

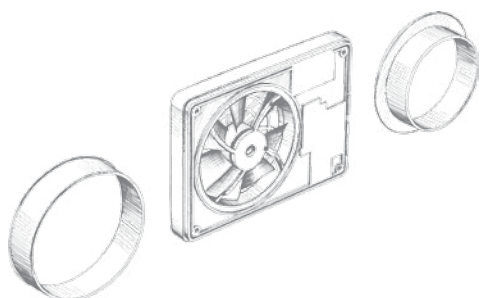

- Для удобного обслуживания двигатель с крыльчаткой легко вынимается из корпуса без специальных инструментов.

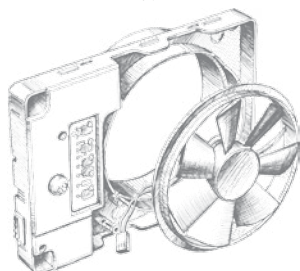

- Настройка функций и управление вентилятором с помощью пульта дистанционного управления.

- Многофункциональная панель управления вентилятором со светодиодной индикацией.

#### Smart

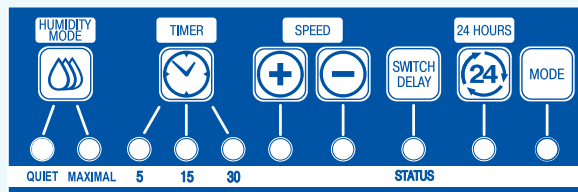

#### Smart IR

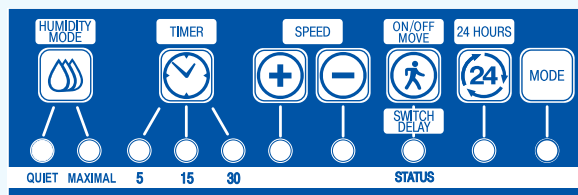

#### Условное обозначение

Smart	IR	Savanna
Модель	Опция	Цвет



# SMART / SMART IR

## ИНТЕЛЛЕКТУАЛЬНЫЕ ВЕНТИЛЯТОРЫ

### Режимы и функции

Вентилятор разработан на основе самых последних технологий в области вентиляционного оборудования.



#### ИНТЕЛЛЕКТУАЛЬНЫЙ КОНТРОЛЬ ВЛАЖНОСТИ

Вентилятор оборудован интеллектуальным датчиком влажности с автоматическим поддержанием естественного микроклимата в помещении.

**QUIET** – оптимальный режим удаления влажности, который обеспечивает достаточную производительность вентилятора (до 83 м³/ч) в сочетании с бесшумной работой. Данный режим рекомендуется для ванных комнат с небольшой площадью.

**MAXIMAL** – режим удаления излишней влажности, при котором скорость вращения крыльчатки обеспечивает максимальную производительность вентилятора (до 133 м³/ч). Данный режим рекомендуется для ванных комнат площадью более 6 м².



#### ТАЙМЕР

Вентилятор оборудован 3-мя различными таймерами для максимальной комфортности:

- **Таймер удаления влажности** – выбор времени работы вентилятора для окончательного удаления влажности после ее стабилизации (30, 45, 60 минут).
- **Таймер задержки выключения** – при срабатывании датчика движения или внешнего выключателя вентилятор работает 5, 15 или 30 минут, а затем возвращается в предыдущий режим работы.
- **Таймер задержки включения** – если Вы часто и одновременно посещаете ванную комнату, то во избежание лишнего включения вентилятора Вы можете настроить задержку его включения.

При увеличении влажности, сигнале от внешнего выключателя или датчика движения вентилятор ускорится не сразу, а через некоторое время (0, 2 или 5 минут).



#### 24 ЧАСА

Вентилятор работает на небольшой скорости, обеспечивая минимальный воздухообмен в помещении. При изменении влажности вентилятор перейдет в режим MAXIMAL (по умолчанию) или QUIET. При получении сигнала от датчика движения или внешнего выключателя вентилятор перейдет в режим QUIET.



#### ИНТЕРВАЛЬНОЕ ПРОВЕТРИВАНИЕ

Интегрированная функция автоматического включения проветривания помещения. Каждые 15 часов вентилятор включается на 2 часа для проветривания помещения с производительностью 83/72 м³/ч (Ø 125/Ø 100).



#### ПЛАВНОЕ РЕГУЛИРОВАНИЕ СКОРОСТИ

В вентиляторе реализована функция плавного регулирования производительности в диапазоне 10 скоростей для каждого из режимов:

- для режима QUIET – от 40/33 до 83/72 м³/ч (Ø 125/100);
- для режима MAXIMAL – от 83/72 до 133/106 м³/ч (Ø 125/100).



#### ДАТЧИК ДВИЖЕНИЯ (ДЛЯ SMART IR)

Автоматическое включение вентилятора в режиме QUIET при поступлении сигнала от датчика движения. Зона действия датчика – 1-4 м, угол обзора – 100°.

### Габаритные размеры

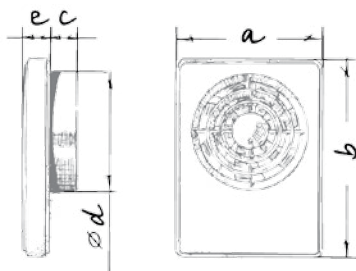

Размеры, мм	a	b	c	Ø d	e
Smart / Smart IR	155,5	209	28	99/124	28

### Основные технические параметры

Модель	Smart / Smart IR					
	Smart		Smart IR			
Диаметр патрубка, мм	100		125			
Режим	24 часа	Quiet	Maximal	24 часа	Quiet	Maximal
Максимальный расход воздуха, м³/ч (л/с)	33 (9)	72 (20)	106 (29)	40 (11)	83 (23)	133 (37)
Уровень шума, дБА	17	22	31	17	21	32
Расход воздуха при заводских настройках, м³/ч	33	72	82	40	83	97
Диапазон регулирования, м³/ч	–	33...72	72...106	–	40...83	83...133



### Аксессуары

Система воздуховодов	Гибкие воздуховоды	Решетки и колпаки	Хомуты
BlauPlast	BlauFlex	Decor, GM	K, KZ

## CABRIO

## ИНТЕЛЛЕКТУАЛЬНЫЕ ВЕНТИЛЯТОРЫ

Инновационный вытяжной энергоэффективный вентилятор, оснащенный DC-двигателем, автоматической заслонкой, с низким уровнем шума и управлением со смартфона посредством Wi-Fi



**Производительность:**  
до 101 м³/ч  
28 л/с



**Мощность:**  
от 3 Вт  
**SFP:**  
от 0,15 Вт/л/с



**Уровень шума:**  
от 22 дБА



### Особенности



- Низкое энергопотребление от 3 Вт за счет применения нового энергоэффективного DC-двигателя.
- Корпус и крыльчатка выполнены из качественного, стойкого к ультрафиолету ABS-пластика.
- Аэродинамическая форма крыльчатки смешанного типа обеспечивает большой расход воздуха и низкий уровень шума.
- Вентилятор оборудован специальным механизмом, обеспечивающим плавное открывание и закрывание лицевой панели.
- В выходной патрубке вентилятора установлены специальные выпрямители потока воздуха, которые снижают турбулентность, что способствует снижению уровня шума.
- Высокий уровень защиты от воды IP44 делает вентилятор идеальным решением для вентиляции ванной комнаты. Электронные компоненты вентилятора закрываются специальными герметичными крышками.
- Укороченный патрубок позволяет установить вентилятор в вентиляционную шахту с ограниченным пространством или присоединить к воздуховоду Ø 100 мм.
- Разноцветная LED-подсветка (доступна в модификации Cabrio Design 100).

### Пример монтажа



### Режимы и функции

- Управление вентилятором, включая выбор цвета LED-подсветки, осуществляется с помощью мобильного приложения "Blauberg Fan".



### ИНТЕЛЛЕКТУАЛЬНЫЙ КОНТРОЛЬ ВЛАЖНОСТИ И ТЕМПЕРАТУРЫ

Вентилятор оборудован интеллектуальным датчиком влажности и температуры с автоматическим поддержанием естественного микроклимата в помещении.

Вентилятор самостоятельно выбирает оптимальный **порог влажности** для помещения, в котором установлен. Выбор алгоритма работы вентилятора определяется путем анализа статистических данных уровня влажности в помещении. Возможность ручной установки порога влажности в пределах от 40 % до 80 %, при превышении которого вентилятор включится или перейдет на более высокую скорость.

**Температурный порог** устанавливается вручную. При превышении температурного порога вентилятор перейдет на максимальную скорость и будет работать в данном режиме до тех пор, пока температура в помещении не опустится на 4 °С ниже установленного порога, затем вентилятор перейдет в предыдущий режим.



### 24 ЧАСА

**24 часа** – при установке данного режима вентилятор будет работать на минимальной скорости. При срабатывании датчиков (влажности или температуры) или внешнего выключателя вентилятор перейдет на более высокую скорость.

**Не беспокоить** (функция доступна только при активированном режиме 24 hours) – режим позволяет установить временной интервал, при котором вентилятор не будет реагировать на срабатывания датчиков или выключателя, при этом вентилятор будет работать на минимальной скорости.



### ПЛАВНОЕ РЕГУЛИРОВАНИЕ СКОРОСТИ

**Silent** – режим работы вентилятора на скорости Silent. Скорость можно регулировать в диапазоне от 30 % до 100 % от максимальной производительности вентилятора.

**Max** – режим работы вентилятора на скорости Max. Скорость можно регулировать в диапазоне от 30 % до 100 % от максимальной производительности вентилятора.



### ИНТЕРВАЛЬНОЕ ПРОВЕТРИВАНИЕ

**Автоматическое интервальное проветривание** (функция доступна только при деактивированном режиме 24 hours) – режим позволяет производить проветривание помещения каждые 12 часов в течение 30 минут на установленной скорости, если не было включения вентилятора в течение суток.

# CABRIO

## ИНТЕЛЛЕКТУАЛЬНЫЕ ВЕНТИЛЯТОРЫ

### Конструкция

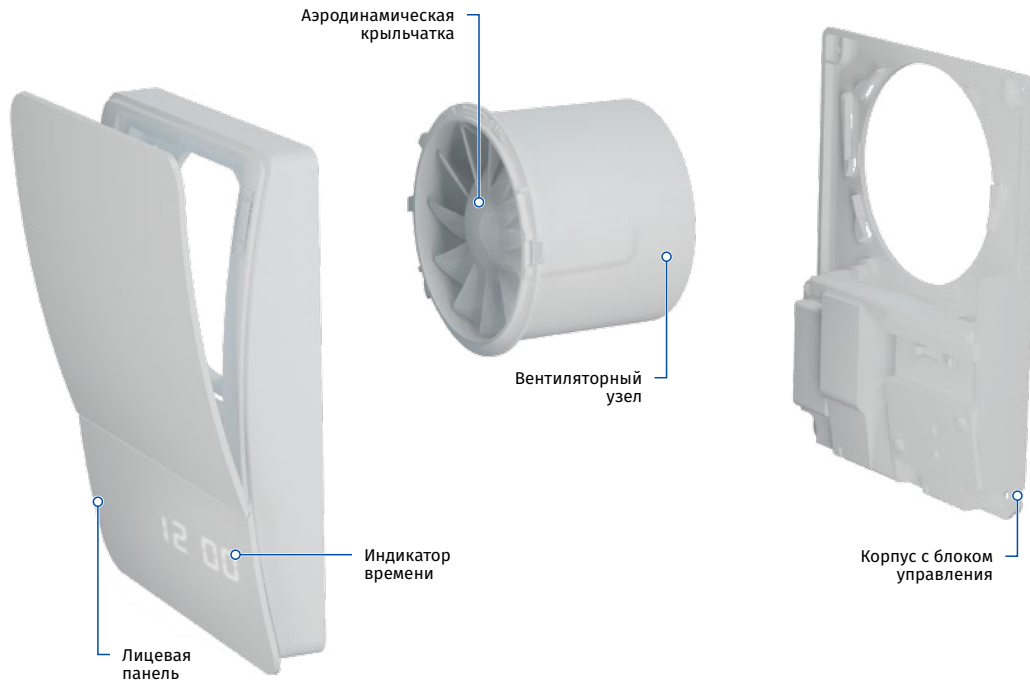

### Опции



Модель	Cabrio 100	Cabrio Design 100
Таймер	•	•
Датчик влажности	•	•
WiFi	•	•
LED-подсветка		•

#### Таймер

- Таймер задержки выключения 5, 15, 30 или 60 минут.
- Таймер задержки включения 0, 2 или 5 минут.
- Интервальный таймер 0, 6, 12 или 24 часа.

#### Датчик влажности

- Регулирование уровня влажности от 40 до 80 %

#### WiFi

- Управление режимами работы через беспроводную сеть.

#### LED-подсветка

- Цвет подсветки возможно выбрать в зависимости от интерьера.

### Основные технические параметры

Модель	Cabrio 100 / Cabrio Design 100	
	min	max
Напряжение питания, В	100-240	
Частота, Гц	50/60	
Номинальная мощность, Вт	3	5
Ток, А	0,126	0,196
Частота вращения, мин <sup>-1</sup>	1850	2650
Производительность, м <sup>3</sup> /ч (л/с)	70 (19)	101 (28)
SFP, Вт/л/с	0,15	0,18
Уровень шума, дБА	22	27
Масса, кг	0,55	

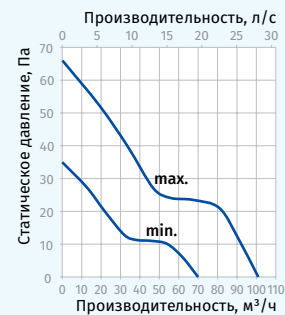

#### Условное обозначение

Cabrio	Design	100
Модель	LED-подсветка	Ø патрубка

### Габаритные размеры

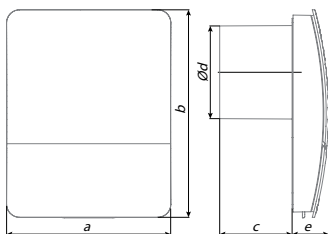

Размеры, мм	a	b	c	Ø d	e
Cabrio 100 / Cabrio Design 100	175	221	77	99	39

### Аксессуары

Система воздуховодов	Гибкие воздуховоды	Решетки и колпаки	Регуляторы скорости	Хомуты
BlauPlast	BlauFlex	Decor, GM	CDP-2/5 CDP-2/10 MCD 60/0.3	K, KZ

## CABRIO BASE

### БЕСШУМНЫЕ И ЭНЕРГОЭФФЕКТИВНЫЕ МОДЕЛИ

Инновационный вытяжной бытовой вентилятор с автоматической заслонкой, низким уровнем шума и энергопотребления



**Производительность:**  
97 м³/ч  
27 л/с



**Мощность:**  
9 Вт  
**SFP:**  
0,33 Вт/л/с



**Уровень шума:**  
25 дБА



### Особенности



- Низкое энергопотребление не более 9 Вт за счет применения нового энергоэффективного двигателя.
- Корпус и крыльчатка выполнены из качественного ABS-пластика, стойкого к ультрафиолету.
- Специальная аэродинамическая форма крыльчатки смешанного типа обеспечивает большой расход воздуха и низкий уровень шума.
- Двигатель установлен на резиновых виброгасящих вставках для поглощения вибраций и обеспечения бесшумной работы вентилятора и оборудован защитой от перегрева.
- Шарикоподшипники не требуют технического обслуживания и содержат достаточное количество смазки для всего срока службы двигателя (более 40 000 часов непрерывной работы).
- Вентилятор оборудован специальным механизмом, обеспечивающим плавное открывание и закрывание лицевой панели.

- В выходной патрубок вентилятора установлены специальные выпрямители потока воздуха, которые снижают турбулентность, что способствует снижению уровня шума.
- Вентилятор управляется с помощью комнатного выключателя освещения. Выключатель в комплект поставки не входит.
- Высокий уровень защиты от воды IP44 делает вентилятор идеальным решением для вентиляции ванной комнаты и санузла.
- Укороченный патрубок позволяет установить вентилятор в вентиляционную шахту или присоединить к воздуховоду Ø 100 мм.
- Вентиляторный блок легко вынимается из корпуса для чистки.
- Современный дизайн вентилятора позволяет гармонично вписать его в любой интерьер.

### Пример монтажа



# CABRIO BASE

БЕСШУМНЫЕ И ЭНЕРГОЭФФЕКТИВНЫЕ МОДЕЛИ

## Опции

Модель	Cabrio Base 100	
Опция	T	H
Таймер	•	•
Датчик влажности		•

### Таймер

- Таймер задержки выключения от 2 до 30 мин.
- Таймер задержки включения 60 с.
- Интервальный таймер 0, 6, 12 или 24 часа.

### Датчик влажности

- Диапазон уровня влажности от 60 до 90 %.

## Габаритные размеры

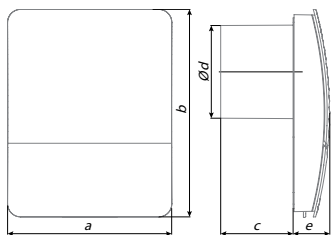

Размеры, мм	a	b	c	Ø d	e
Cabrio Base 100	175	221	77	99	39

Условное обозначение		
Cabrio Base	100	T
Модель	Ø патрубка	Опция

## Основные технические параметры

Модель	Cabrio Base 100	Cabrio Base 100 (220-240V/60Hz)
Напряжение питания, В		220-240
Частота, Гц	50	60
Номинальная мощность, Вт		9
Ток, А		0,059
Частота вращения, мин <sup>-1</sup>		2160
Производительность, м <sup>3</sup> /ч (л/с)		97 (27)
SFP, Вт/л/с		0,33
Уровень шума, дБА		25
Масса, кг		0,55

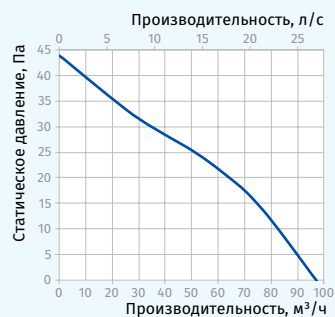

## Аксессуары

### Система воздуховодов



BlauPlast

### Гибкие воздуховоды



BlauFlex

### Решетки и колпаки



Decor, GM

### Регуляторы скорости



SGS E1

CDT E1.8

MCD 60/0.3

### Хомуты



K, KZ

## CABRIO BASE V2

БЕСШУМНЫЕ И ЭНЕРГОЭФФЕКТИВНЫЕ МОДЕЛИ

Инновационный двухскоростной вытяжной бытовой вентилятор с автоматической заслонкой, низким уровнем шума и энергопотребления



**Производительность:**  
до 90 м³/ч  
25 л/с



**Мощность:**  
от 6 Вт  
**SFP:**  
от 0,34 Вт/л/с



**Уровень шума:**  
от 22 дБА



### Особенности



- Низкое энергопотребление от 6 Вт за счет применения нового энергоэффективного двухскоростного двигателя.
- Корпус и крыльчатка выполнены из качественного ABS-пластика, стойкого к ультрафиолету пластика.
- Специальная аэродинамическая форма крыльчатки смешанного типа обеспечивает большой расход воздуха и низкий уровень шума.
- Двигатель установлен на специальных виброгасящих демпферах для поглощения вибраций и оборудован защитой от перегрева.
- Подшипники не требуют технического обслуживания и содержат достаточное количество смазки для всего срока службы двигателя (более 40 000 часов непрерывной работы).
- Вентилятор оборудован специальным механизмом, обеспечивающим плавное открывание и закрывание лицевой панели.

- Выходной патрубок вентилятора оснащен специальными выпрямителями потока воздуха, которые снижают турбулентность, что способствует снижению уровня шума.
- Высокий уровень защиты от воды IP44 делает вентилятор идеальным решением для вентиляции ванной комнаты. Электронные компоненты вентилятора закрываются специальными герметичными крышками.
- Вентиляторный узел легко вынимается из корпуса для очистки.
- Укороченный патрубок позволяет установить вентилятор в вентиляционную шахту или присоединить к воздуховоду Ø 100 мм.

### Пример монтажа



# CABRIO BASE V2

БЕСШУМНЫЕ И ЭНЕРГОЭФФЕКТИВНЫЕ МОДЕЛИ

## Управление

- Ручное управление вентилятором осуществляется с помощью коммутационного выключателя освещения. Выключатель в поставку не входит.
- Автоматическое управление осуществляется с помощью таймера или датчика влажности и таймера.
- Режим работы двухскоростного вентилятора осуществляется установкой переключателя в один из двух режимов:
  - **Режим 1.** По умолчанию вентилятор выключен. При срабатывании выключателя вентилятор начинает работать на минимальной скорости, при срабатывании датчика влажности вентилятор переключается на максимальную скорость.
  - **Режим 2.** По умолчанию вентилятор выключен. При срабатывании датчика влажности или выключателя вентилятор начинает работать на максимальной скорости.

## Опции



Модель	Cabrio Base V2 100	
Опция	T	H
Таймер	•	•
Датчик влажности		•

### Таймер

- Таймер задержки выключения от 2 до 30 мин.
- Таймер задержки включения 60 с.
- Интервальный таймер 0, 6, 12 или 24 часа.

### Датчик влажности

- Диапазон уровня влажности от 60 до 90 %.

## Габаритные размеры

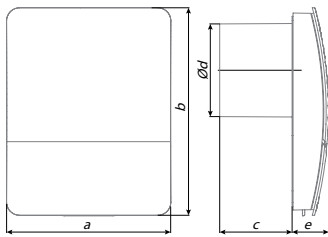

Размеры, мм	a	b	c	Ø d	e
Cabrio Base V2 100	175	221	77	99	39

## Основные технические параметры

Модель	Cabrio Base V2 100	
	min	max
Напряжение питания, В/Гц	220-240/50	
Номинальная мощность, Вт	6	8,5
Ток, А	0,039	0,063
Частота вращения, мин <sup>-1</sup>	1850	2400
Производительность, м <sup>3</sup> /ч (л/с)	60 (17)	90 (25)
SFP, Вт/л/с	0,36	0,34
Уровень шума, дБА	22	25
Масса, кг	0,55	

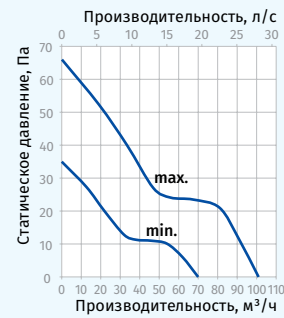

### Условное обозначение

Cabrio Base	V2	100	T
Модель	Двухскоростной	Ø патрубка	Опция

### Аксессуары

Система воздуховодов

Гибкие воздуховоды

Решетки и колпаки

Регуляторы скорости

Хомуты



BlauPlast



BlauFlex



Decor, GM



CDP-2/5

CDP-2/10

MCD 60/0.3



K, KZ

# SILEO / SILEO MAX

БЕСШУМНЫЕ И ЭНЕРГОЭФФЕКТИВНЫЕ МОДЕЛИ

## Особенности



- Специальная аэродинамическая форма крыльчатки смешанного типа обеспечивает большой расход воздуха и низкий уровень шума.
- Корпус и крыльчатка выполнены из прочного высококачественного, стойкого к ультрафиолету пластика.
- Вентилятор оборудован обратным клапаном для предотвращения обратного потока воздуха.
- Высокий уровень защиты от воды IP45 делает вентилятор идеальным решением для вентиляции ванной комнаты и санузла.
- Низкое энергопотребление от 7,5 Вт за счет применения нового высокоэффективного двигателя.
- Двигатель установлен на специальных виброгасящих демпферах для поглощения вибраций.
- В выходной патрубке вентилятора установлены специальные выпрямители потока воздуха, которые снижают турбулентность, увеличивают напор воздуха и способствуют снижению уровня шума.
- **Sileo 150** оснащен двухскоростным двигателем, а **Sileo Max 150** – двухскоростным двигателем с повышенной производительностью.
- **Sileo 150** и **Sileo Max 150** имеют усовершенствованную автоматику, которая позволяет установить один из пяти режимов работы вентилятора. Изменение режима работы в процессе эксплуатации вентилятора осуществляется с помощью установки DIP-переключателя в другое положение.

## Опции



Модель	Sileo 100/125 / Sileo (Max) 150*					
Опция	S	T	ST	H	SH	IR
Шнурковый выключатель	•		•		•	
Таймер задержки выключения		•	•	•	•	•
Датчик влажности				•	•	
Датчик движения						•

- **Таймер**
  - Диапазон времени задержки выключения от 2 до 30 мин.
  - Диапазон времени задержки включения от 0 до 2 мин.\*
- **Датчик влажности**
  - Диапазон уровня влажности от 60 до 90 %.
  - Диапазон времени задержки отключения от 2 до 30 мин.
  - Диапазон времени задержки включения от 0 до 2 мин.\*
- **Датчик движения**
  - Зона действия датчика от 1 до 4 м.
  - Угол обзора датчика до 100°.
  - Диапазон времени задержки отключения от 2 до 30 мин.
  - Диапазон времени задержки включения от 0 до 2 мин.\*

\* таймер задержки включения доступен для моделей Sileo 150/Sileo Max 150

## Габаритные размеры

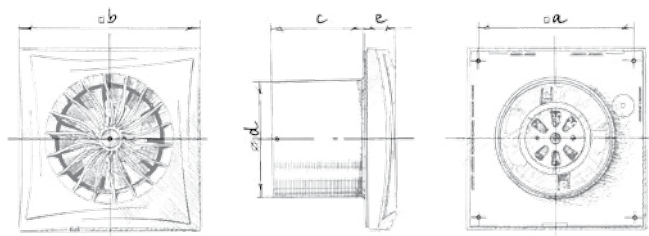

Размеры, мм	a	b	c	∅ d	e
Sileo 100	136	158	81	100	26
Sileo 125	158	182	91	124	27
Sileo 150	190	214	98	148	32



**Производительность:**  
до 375 м³/ч  
104 л/с



**Мощность:**  
от 7,5 Вт  
**SFP:**  
от 0,21 Вт/л/с



**Уровень шума:**  
от 25 дБА



## Основные технические параметры

Модель	Sileo 100	Sileo 125	Sileo 150		Sileo Max 150	
			min.	max.	min.	max.
Напряжение питания, В/Гц	230/50	230/50	230/50		230/50	
Номинальная мощность, Вт	7,5	17	17	19	19	22
Ток, А	0,049	0,11	0,08	0,09	0,09	0,1
Производительность, м³/ч (л/с)	97 (27)	187 (52)	225 (63)	318 (88)	283 (79)	375 (104)
SFP, Вт/л/с	0,28	0,33	0,27	0,22	0,24	0,21
Уровень шума, дБА	25	32	28	33	32	38



### Условное обозначение

Sileo	Max	150	ST
Модель	Двигатель с повышенной производительностью	∅ патрубка	Опция

### Аксессуары

Система воздуховодов



BlauPlast

Гибкие воздуховоды



BlauFlex

Решетки и колпаки



Decor, GM

Регуляторы скорости



CDT E1.8 MCD 60/0.3

Хомуты



K, KZ



# SILEO V2

БЕСШУМНЫЕ И ЭНЕРГОЭФФЕКТИВНЫЕ МОДЕЛИ

## Особенности



- Специальная аэродинамическая форма крыльчатки смешанного типа обеспечивает большой расход воздуха и низкий уровень шума.
- Корпус и крыльчатка выполнены из прочного высококачественного, стойкого к ультрафиолету пластика.
- Вентилятор оборудован обратным клапаном для предотвращения обратного потока воздуха.
- Высокий уровень защиты от воды IP45 делает вентилятор идеальным решением для вентиляции ванной комнаты и санузла.
- Идеальное решение для периодической или постоянной вентиляции.
- Sileo V2 обладает низким энергопотреблением.
- Двигатель установлен на специальных виброгасящих вставках для поглощения вибраций.
- В выходной патрубок вентилятора установлены специальные выпрямители потока воздуха, которые снижают турбулентность, увеличивают напор воздуха и способствуют снижению уровня шума.



**Производительность:**  
до 170 м³/ч  
47 л/с



**Мощность:**  
от 4,5 Вт  
**SFP:**  
от 0,24 Вт/л/с



**Уровень шума:**  
от 22 дБА



## Опции



Модель	Sileo V2 100/125		
	S	T	H
Шнурковый выключатель	•		
Интервальный таймер		•	
Таймер задержки включения		•	•
Таймер задержки выключения		•	•
Датчик влажности			•

- **Таймер задержки включения**
  - Фиксированное время задержки включения 60 с.
- **Таймер задержки выключения**
  - Настраиваемое время задержки выключения от 2 до 30 мин.
- **Интервальный таймер**
  - Включенный интервальный таймер обеспечивает автоматическое включение вентилятора каждые 6, 12 или 24 часа на 2-30 минут, в зависимости от настроек таймера задержки выключения.
- **Датчик влажности**
  - Настраиваемый порог датчика влажности от 60% до 90%.

## Основные технические параметры

Модель	Sileo V2 100		Sileo V2 125	
	min.	max.	min.	max.
Напряжение питания, В/Гц	220-240/50			
Номинальная мощность, Вт	4,5	7	9,5	13,5
Ток, А	0,029	0,052	0,065	0,09
Частота вращения, мин <sup>-1</sup>	1850	2400	1800	2250
Производительность, м³/ч (л/с)	60 (17)	90 (25)	145 (40)	170 (47)
SFP, Вт/л/с	0,27	0,28	0,24	0,29
Уровень шума, дБА	22	25	28	32

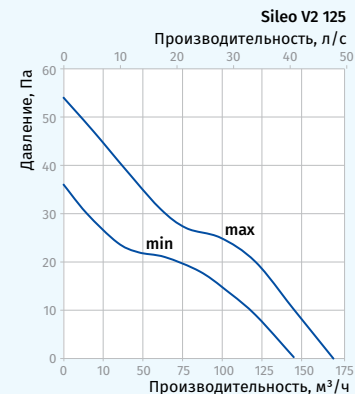

## Габаритные размеры

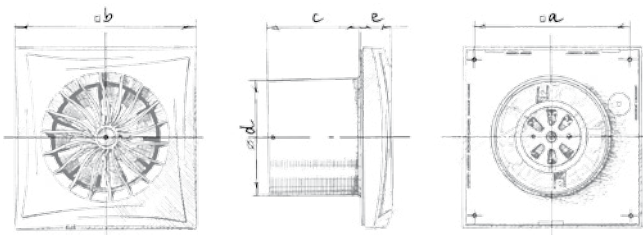

Размеры, мм	a	b	c	Ø d	e
Sileo V2 100	136	158	81	100	26
Sileo V2 125	168	182	91	124	27

## Условное обозначение

Sileo	V2	125	H
Модель	Двухскоростной мотор	Ø патрубка	Опция

## Аксессуары

Система воздуховодов	Гибкие воздуховоды	Решетки и колпаки	Регуляторы скорости	Хомуты
BlauPlast	BlauFlex	Decor, GM	CDP-2/10	K, KZ

## SILEO DC

## БЕСШУМНЫЕ И ЭНЕРГОЭФФЕКТИВНЫЕ МОДЕЛИ

Высокопроизводительные бесшумные вытяжные вентиляторы с энергоэффективным DC-двигателем



**Производительность:**

до 101 м³/ч  
28 л/с



**Мощность:**

от 1,5 Вт  
**SFP:**  
от 0,08 Вт/л/с



**Уровень шума:**

от 22 дБА



NEW

### Особенности



- Корпус и крыльчатка выполнены из высококачественного и прочного пластика, стойкого к ультрафиолету.
- Специальная аэродинамическая форма крыльчатки смешанного типа обеспечивает большой расход воздуха, высокий напор и низкий уровень шума.
- Укороченный патрубок позволяет установить вентилятор в вентиляционную шахту или присоединить к воздуховоду Ø 100 мм.
- Вентилятор оборудован обратным клапаном специальной конструкции для предотвращения обратного потока и возможных теплопотерь при неработающем вентиляторе.
- Выходной патрубок вентилятора оснащен специальными выпрямителями потока воздуха, которые снижают турбулентность, увеличивают напор воздуха и способствуют снижению уровня шума.
- Высокий уровень защиты от воды делает вентилятор идеальным решением для вентиляции ванной комнаты. Электронные компоненты вентилятора закрываются специальными герметичными крышками.

### Опции



Модель	Sileo DC 100		
Опция	T	H	IR
Таймер задержки выключения	•	•	•
Датчик влажности		•	
Датчик движения			•

- **Таймер**
  - Диапазон времени задержки выключения от 2 до 30 мин.
- **Датчик влажности**
  - Диапазон уровня влажности от 60 до 90 %.
- **Датчик движения**
  - Зона действия датчика от 1 до 4 м.
  - Угол обзора датчика до 100°.

### Режимы работы

Выбор и настройка режимов работы вентиляторов моделей Sileo DC 100 для модификаций T, H, IR осуществляется установкой DIP-переключателя в требуемое положение.

#### РЕЖИМ 1 (ОДНОСКОРОСТНОЙ)

- По умолчанию вентилятор выключен. При срабатывании датчиков или выключателя вентилятор начинает работать на низкой скорости.

#### РЕЖИМ 2 (ОДНОСКОРОСТНОЙ)

- По умолчанию вентилятор выключен. При срабатывании датчиков или выключателя вентилятор начинает работать на высокой скорости.

#### РЕЖИМ 3 (ДВУХСКОРОСТНОЙ)

- По умолчанию вентилятор постоянно работает на низкой скорости. При срабатывании датчиков или выключателя вентилятор переключается на высокую скорость.

#### РЕЖИМ 4 (ДВУХСКОРОСТНОЙ)

- По умолчанию вентилятор выключен. При срабатывании выключателя вентилятор начинает работать на низкой скорости, при срабатывании датчика влажности или датчика движения вентилятор переключается на высокую скорость.

### Двигатель

- Высокоэффективный DC-двигатель с низким энергопотреблением максимум 3,5 Вт.
- Подшипники не требуют технического обслуживания и содержат достаточное количество смазки для всего срока службы двигателя (более 40 000 часов непрерывной работы).
- Двигатель оборудован электронной защитой от перегрева.

### Аксессуары

#### Система воздуховодов



BlauPlast

#### Гибкие воздуховоды



BlauFlex

#### Решетки и колпаки



Decor, GM

#### Хомуты



K, KZ

**БЕСШУМНЫЕ И ЭНЕРГОЭФФЕКТИВНЫЕ МОДЕЛИ**

**Габаритные размеры и монтаж**

- Вентилятор устанавливается непосредственно в проем вентиляционной шахты.
- При удаленном размещении вентиляционной шахты возможно использование гибких воздуховодов. Присоединение воздуховода к выходному патрубку вентилятора осуществляется с помощью хомута.
- Крепится к стене с помощью шурупов.
- Может использоваться для потолочного монтажа.

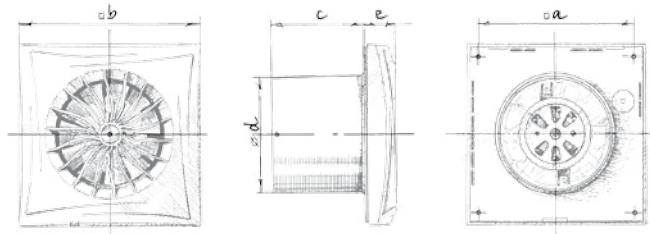

Размеры, мм	a	b	c	Ø d	e
Sileo DC 100	136	158	81	100	26

**Основные технические параметры**

Модель	Sileo DC 100	
	min.	max.
Напряжение питания, В/Гц	230/50	
Номинальная мощность, Вт	1,5	3,5
Ток, А	0,063	0,137
Частота вращения, мин <sup>-1</sup>	1850	2650
Производительность, м <sup>3</sup> /ч (л/с)	70 (19)	101 (28)
SFP, Вт/л/с	0,08	0,12
Уровень шума, дБА	22	27



**Условное обозначение**

Sileo	DC	100	T
Модель	Двигатель постоянного тока	Ø патрубка	Опция

## SILEO DESIGN

БЕСШУМНЫЕ И ЭНЕРГОЭФФЕКТИВНЫЕ МОДЕЛИ

### Особенности



- Специальная аэродинамическая форма крыльчатки смешанного типа обеспечивает большой расход воздуха и низкий уровень шума.
- Корпус, крыльчатка, декоративные панели пробел прочного высококачественного, стойкого к ультрафиолету пластика.
- Вентилятор оборудован обратным клапаном для предотвращения обратного потока воздуха.
- Высокий уровень защиты от воды IP45 делает вентилятор идеальным решением для вентиляции ванной комнаты.
- Двигатель установлен на специальных виброгасящих демпферах для поглощения вибраций.
- Низкое энергопотребление от 7,5 Вт за счет применения нового высокоэффективного двигателя.
- В выходной патрубок вентилятора установлены специальные выпрямители потока воздуха, которые снижают турбулентность, увеличивают напор воздуха и способствуют снижению уровня шума.



**Производительность:**  
до 90 м³/ч  
25 л/с



**Мощность:**  
от 7,5 Вт  
**SFP:**  
от 0,30 Вт/л/с



**Уровень шума:**  
от 26 дБА



### Опции



Модель	Sileo Design 100				
	S	T	ST	H	SH
Шнурковый выключатель	•		•		•
Таймер задержки выключения		•	•	•	•
Датчик влажности				•	•

- **Таймер**
  - Диапазон времени задержки выключения от 2 до 30 мин.
- **Датчик влажности**
  - Диапазон уровня влажности от 60 до 90 %.

### Габаритные размеры и монтаж

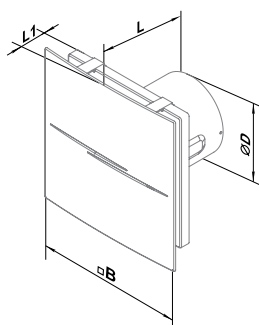

Размеры, мм	Ø D	B	L	L1
Sileo Design 100	99	200	130	49

- Вентилятор устанавливается непосредственно в проем вентиляционной шахты.
- При удаленном размещении вентиляционной шахты возможно использование гибких воздуховодов. Присоединение воздуховода к выходному фланцу вентилятора осуществляется при помощи хомута.
- Крепится к стене с помощью шурупов.
- Может использоваться для потолочного монтажа.

### Основные технические параметры

Модель	Sileo Design 100
Напряжение питания, В/Гц	220-240 /50(60)
Номинальная мощность, Вт	7,5
Ток, А	0,050
Частота вращения, мин <sup>-1</sup>	2165
Производительность, м³/ч (л/с)	90 (25)
SFP, Вт/л/с	0,30
Уровень шума, дБА	26

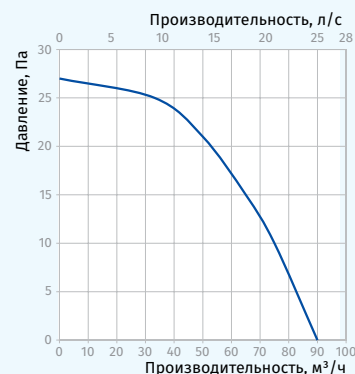

### Условное обозначение

Sileo Design	100	H
Модель	Ø патрубка	Опция

### Аксессуары

Система воздуховодов



BlauPlast

Гибкие воздуховоды



BlauFlex

Решетки и колпаки



Decor, GM

Регуляторы скорости



MCD 60/0.3

Хомуты



K, KZ

# SILEO DESIGN V2

БЕСШУМНЫЕ И ЭНЕРГОЭФФЕКТИВНЫЕ МОДЕЛИ

## Особенности



- Специальная аэродинамическая форма крыльчатки смешанного типа обеспечивает большой расход воздуха и низкий уровень шума.
- Корпус и крыльчатка выполнены из прочного высококачественного, стойкого к ультрафиолету пластика.
- Вентилятор оборудован обратным клапаном для предотвращения обратного потока воздуха.
- Высокий уровень защиты от воды IP45 делает вентилятор идеальным решением для вентиляции ванной комнаты и санузла.
- Идеальное решение для периодической или постоянной вентиляции.
- Sileo V2 обладает низким энергопотреблением.
- Двигатель установлен на специальных виброгасящих вставках для поглощения вибраций.
- В выходной патрубке вентилятора установлены специальные выпрямители потока воздуха, которые снижают турбулентность, увеличивают напор воздуха и способствуют снижению уровня шума.



**Производительность:**  
до 90 м³/ч  
25 л/с



**Мощность:**  
от 4,5 Вт  
**SFP:**  
от 0,27 Вт/л/с



**Уровень шума:**  
от 22 дБА

**NEW**



## Опции



Модель	Sileo Design V2 100		
	S	T	H
Шнурковый выключатель	•		
Интервальный таймер		•	
Таймер задержки включения		•	•
Таймер задержки выключения		•	•
Датчик влажности			•

- **Таймер задержки включения**
  - Фиксированное время задержки включения 60 с.
- **Таймер задержки выключения**
  - Настраиваемое время задержки выключения от 2 до 30 мин.
- **Интервальный таймер**
  - Включенный интервальный таймер обеспечивает автоматическое включение вентилятора каждые 6, 12 или 24 часа на 2-30 минут, в зависимости от настроек таймера задержки выключения.
- **Датчик влажности**
  - Настраиваемый порог датчика влажности от 60% до 90%.

## Основные технические параметры

Модель	Sileo Design V2 100	
	min	max
Напряжение питания, В/Гц	220-240/50	
Номинальная мощность, Вт	4.5	7
Ток, А	0,029	0,052
Частота вращения, мин <sup>-1</sup>	1850	2400
Производительность, м³/ч (л/с)	60 (17)	90 (25)
SFP, Вт/л/с	0,27	0,28
Уровень шума, дБА	22	25

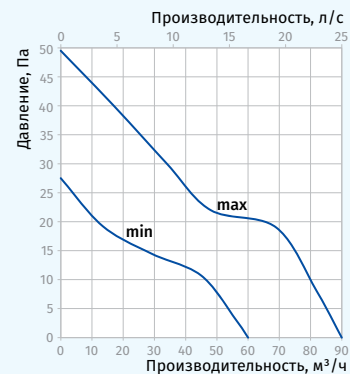

## Габаритные размеры

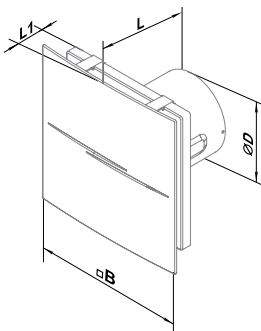

Размеры, мм	Ø D	B	L	L1
Sileo Design V2 100	99	200	130	49

### Условное обозначение

Sileo Design	V2	100	H
Модель	Двухскоростной мотор	Ø патрубка	Опция

### Аксессуары

Система воздуховодов

Гибкие воздуховоды

Решетки и колпаки

Регуляторы скорости

Хомуты



BlauPlast



BlauFlex



Decor, GM



CDP-2/10



K, KZ

# AERO STILL

## БЕСШУМНЫЕ И ЭНЕРГОЭФФЕКТИВНЫЕ МОДЕЛИ

### Особенности



- Настенный или потолочный монтаж.
- Низкий уровень шума и энергопотребления.
- Простота обслуживания.
- Продолжительный непрерывный режим работы.
- Обратный клапан.
- Двигатель на подшипниках качения.
- Доступен в пластике Vintage и с декоративным покрытием: золото (Aero Gold), хром (Aero Chrome); белый – по умолчанию.
- Гарантия 5 лет.



**Производительность:**  
до 254 м³/ч  
71 л/с



**Мощность:**  
от 5,5 Вт  
**SFP:**  
от 0,21 Вт/л/с



**Уровень шума:**  
от 25 дБА



Gold



Chrome



Vintage

### Опции



Модель	Aero Still 100/125/150				
	S	T	ST	H	SH
Шнурковый выключатель	•		•		•
Таймер		•	•	•	•
Датчик влажности				•	•

- Диапазон времени задержки выключения от 2 до 30 мин.
- Диапазон уровня влажности от 60 до 90%.

### Габаритные размеры и монтаж

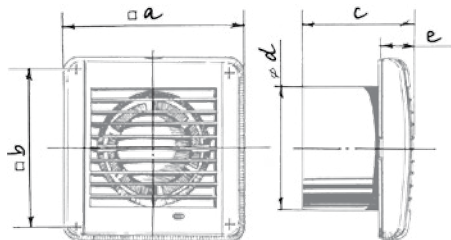

Размеры, мм	a	b	c	∅ d	e
Aero Still 100	144	122	92,5	100	29,5
Aero Still 125	168	144	97	125	30
Aero Still 150	198	170	119	150	30

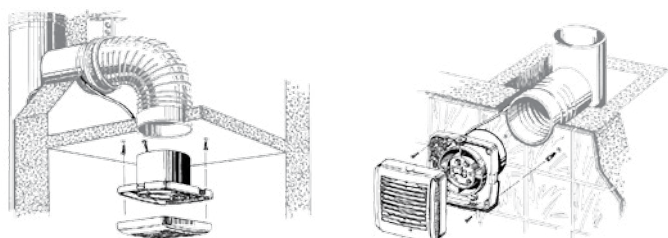

### Основные технические параметры

Модель	Aero Still 100	Aero Still 125	Aero Still 150
Напряжение питания, В/Гц	220-240/50	220-240/50	220-240/50
Номинальная мощность, Вт	5,5	9,4	19
Ток, А	0,035	0,059	0,14
Производительность, м³/ч (л/с)	84 (23)	158 (44)	254 (71)
SFP, Вт/л/с	0,24	0,21	0,27
Уровень шума, дБА	25	31	33

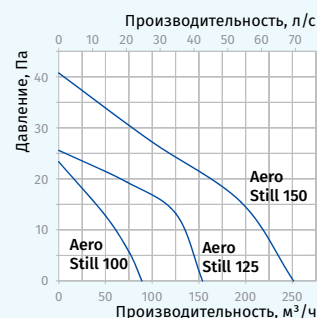

### Условное обозначение

Aero	Still	Gold	125	SH
Модель	Бесшумный	Цвет	∅ патрубка	Опция

### Аксессуары

#### Система воздуховодов



BlauPlast

#### Гибкие воздуховоды



BlauFlex

#### Решетки и колпаки



Decor, GM

#### Регуляторы скорости



CDT E1.8

MCD 60/0.3

#### Хомуты



K, KZ

# BRAVO STILL

БЕСШУМНЫЕ И ЭНЕРГОЭФФЕКТИВНЫЕ МОДЕЛИ

## Особенности



- Настенный или потолочный монтаж.
- Бесшумная крыльчатка.
- Простота обслуживания.
- Продолжительный непрерывный режим работы.
- Обратный клапан.
- Двигатель на подшипниках качения.
- Декоративное покрытие – хром (Bravo Still Chrome), металллик (Bravo Still Platinum); белый – по умолчанию.
- Гарантия 5 лет.



**Производительность:**  
до 235 м³/ч  
65 л/с



**Мощность:**  
от 5,6 Вт  
**SFP:**  
от 0,29 Вт/л/с



**Уровень шума:**  
от 26 дБА



Chrome



Platinum

## Опции



Модель	Bravo Still 100/125/150					
	S	T	ST	H	SH	IR
Шнурковый выключатель	•		•		•	
Таймер		•	•	•	•	•
Датчик влажности				•	•	
Датчик движения						•

- Диапазон времени задержки выключения от 2 до 30 мин.
- Диапазон уровня влажности от 60 до 90 %.
- Зона действия датчика от 1 до 4 м.
- Угол обзора датчика до 100°.

## Основные технические параметры

Модель	Bravo Still 100	Bravo Still 125	Bravo Still 150
Напряжение питания, В/Гц	220-240/50	220-240/50	220-240/50
Номинальная мощность, Вт	5,6	9,3	20
Ток, А	0,04	0,006	0,13
Производительность, м³/ч (л/с)	70 (19)	115 (32)	235 (65)
SFP, Вт/л/с	0,29	0,29	0,31
Уровень шума, дБА	26	31	35

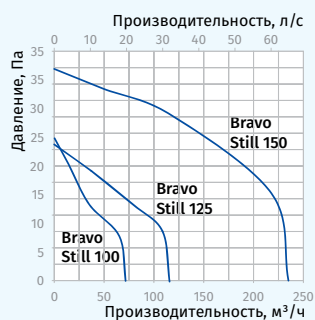

## Габаритные размеры и монтаж

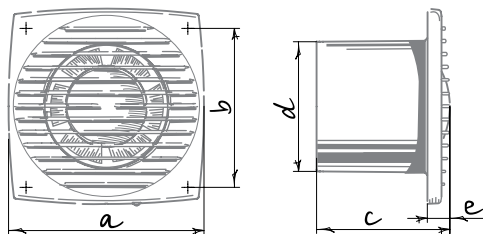

Размеры, мм	a	b	c	Ø d	e
Bravo Still 100	150	122	102	100	17
Bravo Still 125	176	144	104	125	17
Bravo Still 150	205	174	124	150	19

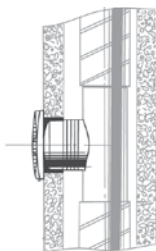

### Условное обозначение

Bravo	Chrome	100	S
Модель	Цвет	Ø патрубка	Опция

## Аксессуары

### Система воздуховодов



BlauPlast

### Гибкие воздуховоды



BlauFlex

### Решетки и колпаки



Decor, GM

### Регуляторы скорости



CDT E1.8

MCD 60/0.3

### Хомуты



K, KZ

# AUTO

## КЛАССИЧЕСКИЕ МОДЕЛИ

### Особенности



- Настенный монтаж.
- Бесшумная крыльчатка.
- Простота обслуживания.
- Продолжительный непрерывный режим работы.
- Автоматические жалюзи.
- Двигатель на подшипниках качения.
- Гарантия 5 лет.



**Производительность:**  
до 295 м³/ч  
82 л/с



**Мощность:**  
от 18 Вт  
**SFP:**  
от 0,32 Вт/л/с



**Уровень шума:**  
от 34 дБА



### Опции



Модель	Auto 100/125/150					
Опция	S	T	ST	H	SH	IR
Шнурковый выключатель	•		•		•	
Таймер		•	•	•	•	
Датчик влажности				•	•	
Датчик движения						•

- Диапазон времени задержки выключения от 2 до 30 мин.
- Диапазон уровня влажности от 60 до 90 %.
- Зона действия датчика от 1 до 4 м.
- Угол обзора датчика до 100°.

### Габаритные размеры и монтаж

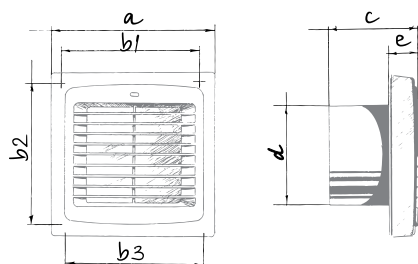

Размеры, мм	a	b1	b2	b3	c	∅ d	e
Auto 100	166	150	150	150	90	100	30
Auto 125	186	128	173	174	98	125	33
Auto 150	210	150	195	196	115	150	34

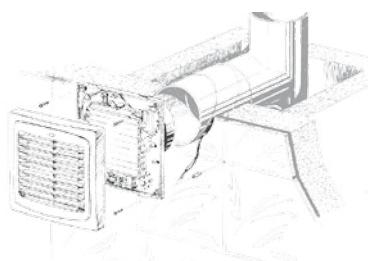

### Основные технические параметры

Модель	Auto 100	Auto 125	Auto 150
Напряжение питания, В/Гц	220-240/50	220-240/50	220-240/50
Номинальная мощность, Вт	18	22	26
Ток, А	0,085	0,1	0,13
Частота вращения, мин <sup>-1</sup>	2300	2400	2400
Производительность, м³/ч (л/с)	98 (27)	185 (51)	295 (82)
SFP, Вт/л/с	0,66	0,43	0,32
Уровень шума, дБА	34	35	39

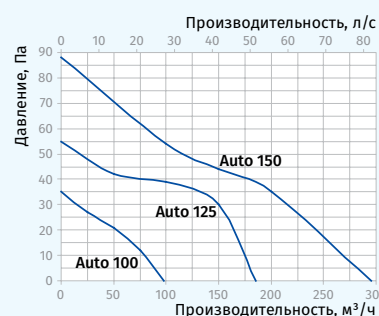

### Условное обозначение

Auto	100	ST
Модель	∅ патрубков	Опция

### Аксессуары

#### Система воздуховодов



BlauPlast

#### Гибкие воздуховоды



BlauFlex

#### Решетки и колпаки



Decor, GM

#### Регуляторы скорости



CDT E1.8 MCD 60/0.3

#### Хомуты



K, KZ



# AUTO REVERS

КЛАССИЧЕСКИЕ МОДЕЛИ

## Особенности



- Настенный и потолочный монтаж.
- Бесшумная крыльчатка.
- Простота обслуживания.
- Продолжительный непрерывный режим работы.
- Автоматические жалюзи.
- Надежный DC-двигатель (12 В) с низким энергопотреблением.
- Поставляется с трехклавишным блоком управления и трансформатором 220 В - 12 В.
- Гарантия 5 лет.



**Производительность:**  
до 202 м³/ч  
56 л/с



**Мощность:**  
от 5,1 Вт  
**SFP:**  
от 0,15 Вт/л/с



**Уровень шума:**  
от 26 дБА



## Управление

- Ручное:  
с помощью трехклавишного блока управления (входит в комплект).

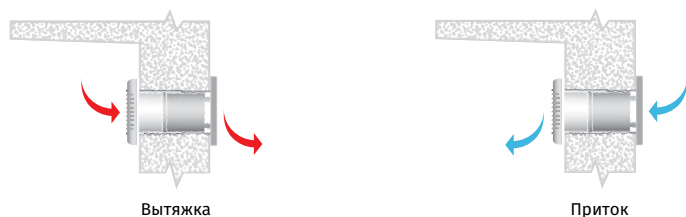
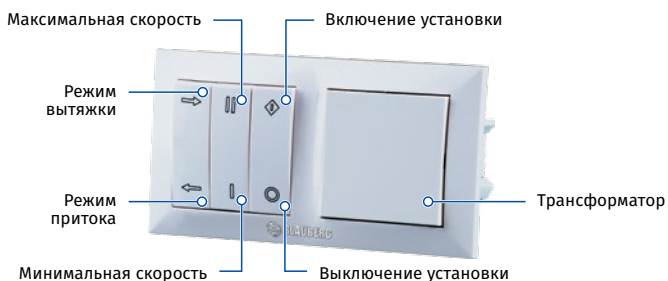

## Основные технические параметры

Auto Revers 150	Вытяжка		Приток	
	min	max	min	max
Напряжение питания, В/Гц	220-240/50		220-240/50	
Номинальная мощность, Вт	5,2	8,7	5,1	7,6
Ток, А	0,025	0,045	0,025	0,045
Частота вращения, мин <sup>-1</sup>	1215	1950	1210	2030
Производительность, м³/ч (л/с)	123 (34)	202 (56)	110 (31)	187 (52)
SFP, Вт/л/с	0,15	0,16	0,17	0,15
Уровень шума, дБА	28	33	26	32

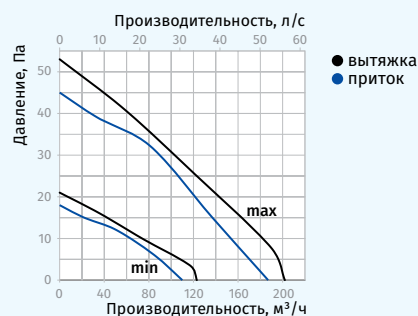

### Условное обозначение

Auto	Revers	150
Модель	Реверсивный двигатель	Ø патрубка

## Габаритные размеры и монтаж

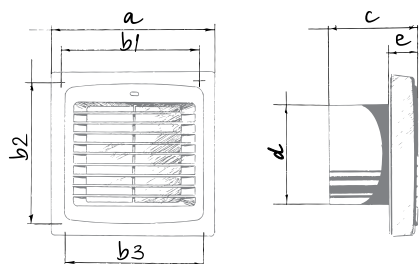

Размеры, мм	a	b1	b2	b3	c	Ø d	e
Auto Revers 150	212	150	195	196	114	150	33

- Вентилятор устанавливается внутри помещений на наружную стену здания с подключением к воздуховоду.
- Крепится к стене или потолку с помощью шурупов. Присоединение гибкого воздуховода к выходному фланцу вентилятора осуществляется с помощью хомута.

### Аксессуары

Система воздуховодов

Гибкие воздуховоды

Решетки и колпаки

Хомуты



BlauPlast



BlauFlex



Decor, GM



K, KZ

# AERO

## КЛАССИЧЕСКИЕ МОДЕЛИ

### Особенности



- Настенный или потолочный монтаж.
- В вентиляторах серии **Blauberg Aero Bivolt** применяется специально разработанный двигатель с возможностью одновременной работы от сети напряжением 127 В и 220 В.
- Бесшумная крыльчатка.
- Простота обслуживания.
- Продолжительный непрерывный режим работы.
- Обратный клапан.
- Двигатель на подшипниках качения.
- Доступен в пластике Vintage и с декоративным покрытием: золото (Aero Gold), хром (Aero Chrome); белый – по умолчанию.
- Гарантия 5 лет.



**Производительность:**  
до 309 м<sup>3</sup>/ч  
86 л/с



**Мощность:**  
от 14 Вт  
**SFP:**  
от 0,28 Вт/л/с



**Уровень шума:**  
от 38 дБА



Gold



Chrome



Vintage

### Опции



Модель	Aero 100/125/150				
	S	T	ST	H	SH
Шнурковый выключатель	•		•		•
Таймер		•	•	•	•
Датчик влажности				•	•

- Диапазон времени задержки выключения от 2 до 30 мин.
- Диапазон уровня влажности от 60 до 90%.

### Габаритные размеры и монтаж

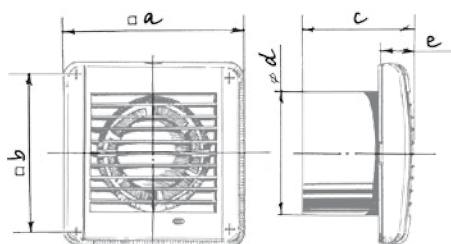

Размеры, мм	a	b	c	∅ d	e
Aero 100	144	122	92,5	100	29,5
Aero 125	168	144	97	125	30
Aero 150	198	170	119	150	30

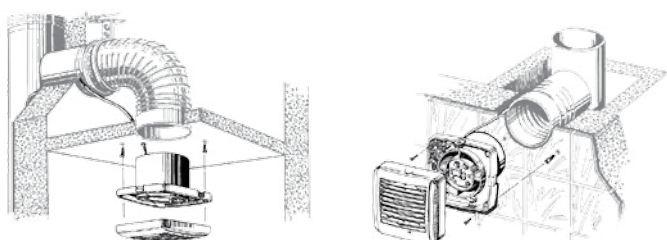

### Условное обозначение

Aero	Gold	100	S	Bivolt
Модель	Цвет	∅ патрубков	Опция	Напряжение

### Основные технические параметры

Модель	Aero 100	Aero 125	Aero 150
Напряжение питания, В/Гц	220-240/50	220-240/50	220-240/50
Номинальная мощность, Вт	14	16	24
Ток, А	0,085	0,1	0,13
Частота вращения, мин <sup>-1</sup>	2300	2400	2400
Производительность, м <sup>3</sup> /ч (л/с)	102 (28)	193 (54)	309 (86)
SFP, Вт/л/с	0,49	0,3	0,28
Уровень шума, дБА	38	39	40

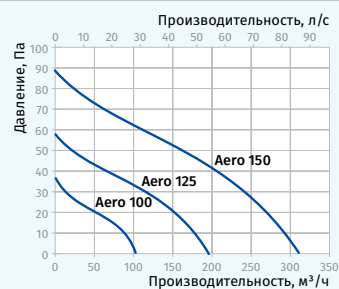

Модель	Aero 100 Bivolt	Aero 125 Bivolt	Aero 150 Bivolt
Напряжение питания, В/Гц	127/60	220/60	127/60
Номинальная мощность, Вт	10	9	16
Ток, А	0,115	0,054	0,119
Частота вращения, мин <sup>-1</sup>	2500	2500	2400
Производительность, м <sup>3</sup> /ч (л/с)	92 (26)	92 (26)	190 (53)
SFP, Вт/л/с	0,39	0,35	0,30
Уровень шума, дБА	34	34	36



### Аксессуары

#### Система воздуховодов



BlauPlast

#### Гибкие воздуховоды



BlauFlex

#### Решетки и колпаки



Decor, GM

#### Регуляторы скорости



CDT E1.8

MCD 60/0.3

#### Хомуты



K, KZ

# BRAVO

## КЛАССИЧЕСКИЕ МОДЕЛИ

### Особенности



- Настенный или потолочный монтаж.
- Бесшумная крыльчатка.
- Простота обслуживания.
- Продолжительный непрерывный режим работы.
- Обратный клапан.
- Двигатель на подшипниках качения.
- Декоративное покрытие — хром (Bravo Chrome), металл (Bravo Platinum); белый — по умолчанию.
- Гарантия 5 лет.



**Производительность:**  
до 305 м³/ч  
85 л/с



**Мощность:**  
от 14 Вт  
**SFP:**  
от 0,28 Вт/л/с



**Уровень шума:**  
от 35 дБА



Chrome



Platinum

### Опции



Модель	Bravo 100/125/150					
	S	T	ST	H	SH	IR
Шнурковый выключатель	•		•		•	
Таймер		•	•	•	•	
Датчик влажности				•	•	
Датчик движения						•

- Диапазон времени задержки выключения от 2 до 30 мин.
- Диапазон уровня влажности от 60 до 90 %.
- Зона действия датчика от 1 до 4 м.
- Угол обзора датчика до 100°.

### Габаритные размеры и монтаж

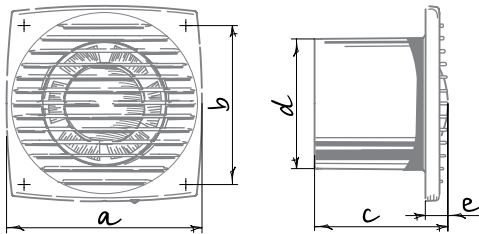

Размеры, мм	a	b	c	Ø d	e
Bravo 100	150	122	102	100	17
Bravo 125	176	144	104	125	17
Bravo 150	205	174	124	150	19

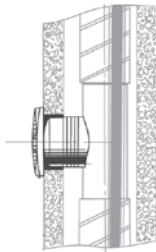

### Условное обозначение

Bravo	Chrome	100	S	Bivolt
Модель	Цвет	Ø патрубка	Опция	Напряжение

### Основные технические параметры

Модель	Bravo 100	Bravo 125	Bravo 150
Напряжение питания, В/Гц	220-240/50	220-240/50	220-240/50
Номинальная мощность, Вт	14	16	24
Ток, А	0,085	0,1	0,13
Частота вращения, мин <sup>-1</sup>	2300	2400	2400
Производительность, м³/ч (л/с)	101 (28)	192 (53)	305 (85)
SFP, Вт/л/с	0,5	0,3	0,28
Уровень шума, дБА	35	37	39

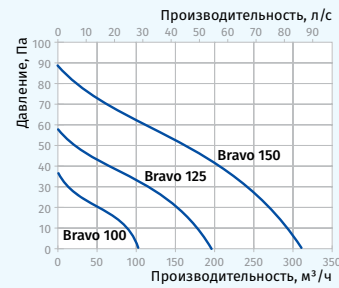

Модель	Bravo 100 Bivolt	Bravo 125 Bivolt	Bravo 150 Bivolt
Напряжение питания, В/Гц	127/60	220/60	127/60
Номинальная мощность, Вт	10	9	16
Ток, А	0,115	0,054	0,119
Частота вращения, мин <sup>-1</sup>	2500	2500	2400
Производительность, м³/ч (л/с)	91 (25)	91 (25)	189 (53)
SFP, Вт/л/с	0,4	0,36	0,3
Уровень шума, дБА	33	33	34



### Аксессуары

#### Система воздуховодов

#### Гибкие воздуховоды

#### Решетки и колпаки

#### Регуляторы скорости

#### Хомуты



BlauPlast



BlauFlex



Decor, GM



CDT E1.8

MCD 60/0.3



K, KZ

# SLIM

## КЛАССИЧЕСКИЕ МОДЕЛИ

### Особенности



- Для вытяжной вентиляции бытовых помещений.
- Для настенного или потолочного монтажа.
- Бесшумная крыльчатка.
- Простота обслуживания.
- Продолжительный непрерывный режим работы.
- Обратный клапан.
- Двигатель на подшипниках качения.



**Производительность:**  
до 305 м<sup>3</sup>/ч  
85 л/с



**Мощность:**  
от 14 Вт  
**SFP:**  
от 0,28 Вт/л/с



**Уровень шума:**  
от 33 дБА



### Опции



Модель	Slim 100/125/150				
	S	T	ST	H	SH
Опция					
Шнурковый выключатель	•		•		•
Таймер		•	•	•	•
Датчик влажности				•	•

- Диапазон времени задержки выключения от 2 до 30 мин.
- Диапазон уровня влажности от 60 до 90%.

### Габаритные размеры и монтаж

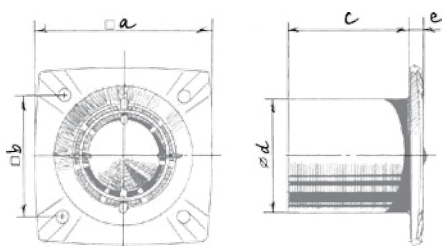

Размеры, мм	a	b	c	∅ d	e
Slim 100	150	120	111	100	15,7
Slim 125	176	140	115	125	14,5
Slim 150	205	165	134	150	16

### Основные технические параметры

Модель	Slim 100	Slim 125	Slim 150
Напряжение питания, В/Гц	220-240/50	220-240/50	220-240/50
Номинальная мощность, Вт	14	16	24
Ток, А	0,085	0,1	0,13
Производительность, м <sup>3</sup> /ч (л/с)	105 (29)	190 (53)	305 (85)
SFP, Вт/л/с	0,48	0,3	0,28
Уровень шума, дБА	33	34	37

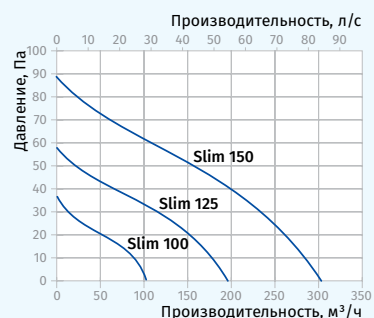

### Условное обозначение

Slim	100	SH
Модель	∅ патрубка	Опция

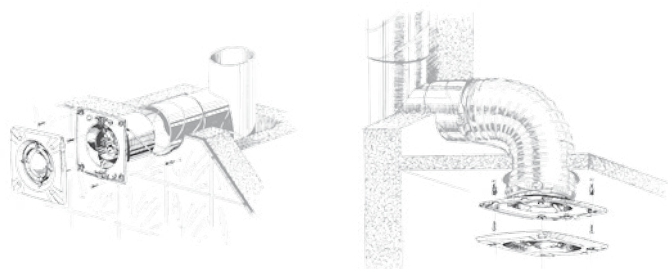

### Аксессуары

#### Система воздуховодов



BlauPlast

#### Гибкие воздуховоды



BlauFlex

#### Решетки и колпаки



Decor, GM

#### Регуляторы скорости



CDT E1.8

MCD 60/0.3

#### Хомуты



K, KZ

# LINE

## КЛАССИЧЕСКИЕ МОДЕЛИ

### Особенности



- Настенный или потолочный монтаж.
- Бесшумная крыльчатка.
- Простота обслуживания.
- Продолжительный непрерывный режим работы.
- Обратный клапан.
- Двигатель на подшипниках качения.



**Производительность:**  
до 292 м³/ч  
81 л/с



**Мощность:**  
от 14 Вт  
**SFP:**  
от 0,3 Вт/л/с



**Уровень шума:**  
от 34 дБА



### Опции



Модель	Line 100/125/150				
	S	T	ST	H	SH
Шнурковый выключатель	•		•		•
Таймер		•	•	•	•
Датчик влажности				•	•

- Диапазон времени задержки выключения от 2 до 30 мин.
- Диапазон уровня влажности от 60 до 90%.

### Основные технические параметры

Модель	Line 100	Line 125	Line 150
Напряжение питания, В/Гц	220-240/50	220-240/50	220-240/50
Номинальная мощность, Вт	14	16	24
Ток, А	0,085	0,1	0,13
Частота вращения, мин <sup>-1</sup>	2300	2400	2400
Производительность, м³/ч (л/с)	95 (26)	180 (50)	292 (81)
SFP, Вт/л/с	0,53	0,32	0,3
Уровень шума, дБА	34	35	38

### Габаритные размеры и монтаж

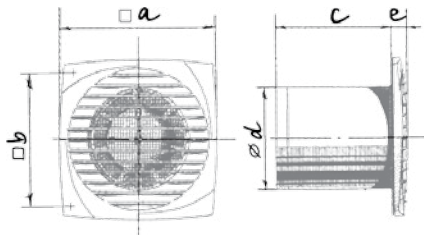

Размеры, мм	a	b	c	Ø d	e
Line 100	150	120	108,5	100	12,5
Line 125	176	140	114	125	12,5
Line 150	205	165	132	150	13

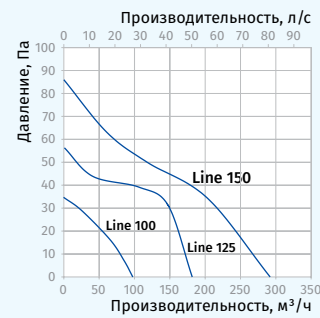

### Условное обозначение

Line	100	S
Модель	Ø патрубка	Опция

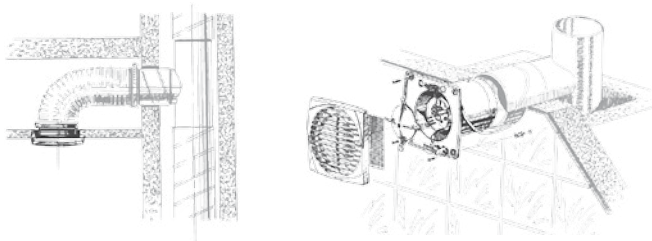

### Аксессуары

#### Система воздуховодов



BlauPlast

#### Гибкие воздуховоды



BlauFlex

#### Решетки и колпаки



Decor, GM

#### Регуляторы скорости



CDT E1.8

MCD 60/0.3

#### Хомуты



K, KZ

# JET

## КЛАССИЧЕСКИЕ МОДЕЛИ

### Особенности



- Настенный или потолочный монтаж.
- Двигатель на подшипниках качения.
- Простой монтаж с помощью крепежных лапок или шурупов.
- Световая индикация работы вентилятора.
- Современный дизайн.
- Декоративное покрытие – натуральный алюминий (Jet Hi-Tech), белый – по умолчанию.
- Гарантия 5 лет.



**Производительность:**  
95 м³/ч  
26 л/с



**Мощность:**  
14 Вт  
**SFP:**  
0,53 Вт/л/с



**Уровень шума:**  
34 дБА



Jet Hi-Tech

### Опции



Модель	Jet 100	
Опция	T	H
Таймер	•	•
Датчик влажности		•

- Диапазон времени задержки выключения от 2 до 30 мин.
- Диапазон уровня влажности от 60 до 90%.

### Габаритные размеры и монтаж

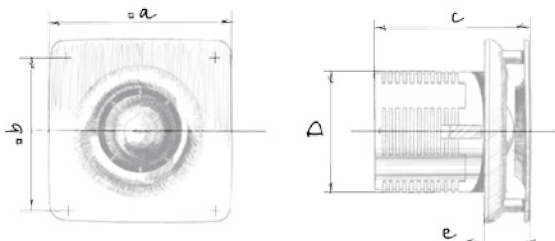

Размеры, мм	a	b	c	∅ d	e
Jet 100	150	122	125	98	36

### Основные технические параметры

Модель	Jet 100
Напряжение питания, В/Гц	220-240/50
Номинальная мощность, Вт	14
Ток, А	0,085
Частота вращения, мин <sup>-1</sup>	2300
Производительность, м³/ч (л/с)	95 (26)
SFP, Вт/л/с	0,53
Уровень шума, дБА	34

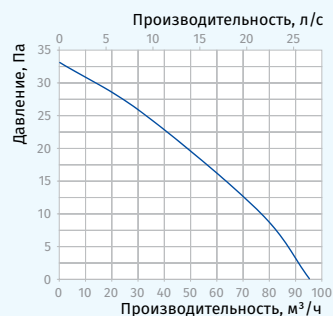

Условное обозначение			
Jet	Hi-Tech	100	H
Модель	Цвет	∅ патрубка	Опция

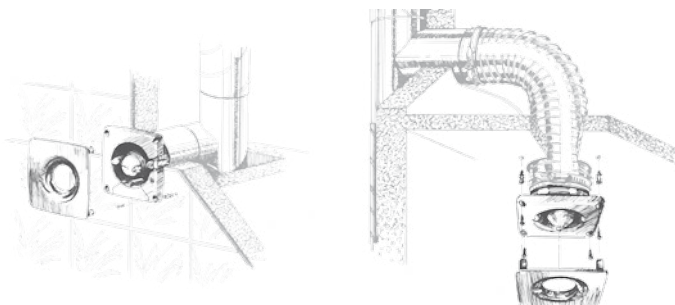

### Аксессуары

Система воздуховодов	Гибкие воздуховоды	Решетки и колпаки	Регуляторы скорости	Хомуты
BlauPlast	BlauFlex	Decor, GM	CDT E1.8 MCD 60/0.3	K, KZ

# DECO

## КЛАССИЧЕСКИЕ МОДЕЛИ

### Особенности



- Настенный или потолочный монтаж.
- Бесшумная крыльчатка.
- Простота обслуживания.
- Продолжительный непрерывный режим работы.
- Обратный клапан.
- Двигатель на подшипниках качения.
- Гарантия 5 лет.



**Производительность:**  
до 298 м³/ч  
83 л/с



**Мощность:**  
от 14 Вт  
**SFP:**  
от 0,29 Вт/л/с



**Уровень шума:**  
от 37 дБА



### Опции



Модель	Deco 100/125/150
Опция	T
Таймер	•

- Диапазон времени задержки выключения от 2 до 30 мин.

### Габаритные размеры и монтаж

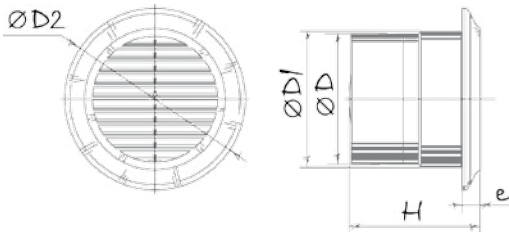

Размеры, мм	Ø D	Ø D1	Ø D2	H	e
Deco 100	99,5	104	140	101,5	14
Deco 125	124,5	129	165	107,5	14
Deco 150	149,5	154	188,5	114	14

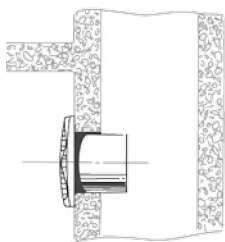

### Основные технические параметры

Модель	Deco 100	Deco 125	Deco 150
Напряжение питания, В/Гц	220-240/50	220-240/50	220-240/50
Номинальная мощность, Вт	14	16	24
Ток, А	0,085	0,1	0,13
Частота вращения, мин <sup>-1</sup>	2300	2400	2400
Производительность, м³/ч (л/с)	105 (29)	185 (51)	298 (83)
SFP, Вт/л/с	0,48	0,31	0,29
Уровень шума, дБА	37	38	40

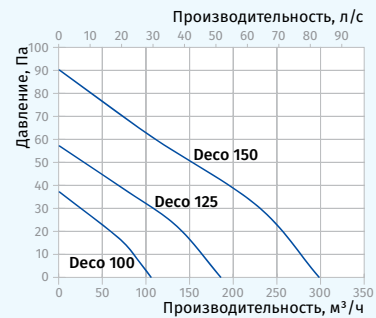

#### Условное обозначение

Deco	125	T
Модель	Ø патрубков	Опция

### Аксессуары

#### Система воздуховодов



BlauPlast

#### Гибкие воздуховоды



BlauFlex

#### Решетки и колпаки



Decor, GM

#### Регуляторы скорости



CDT E1.8

MCD 60/0.3

#### Хомуты



K, KZ

# ART

С ДЕКОРАТИВНОЙ ЛИЦЕВОЙ ПАНЕЛЬЮ

## Особенности



- Настенный монтаж.
- Бесшумная крыльчатка.
- Простота обслуживания.
- Продолжительный непрерывный режим работы.
- Двигатель на подшипниках качения.
- Лицевая панель из нержавеющей стали (6 вариантов).
- Гарантия 5 лет.



**Производительность:**  
до 298 м³/ч  
83 л/с



**Мощность:**  
от 14 Вт  
**SFP:**  
от 0,29 Вт/л/с



**Уровень шума:**  
от 37 дБА



## Габаритные размеры

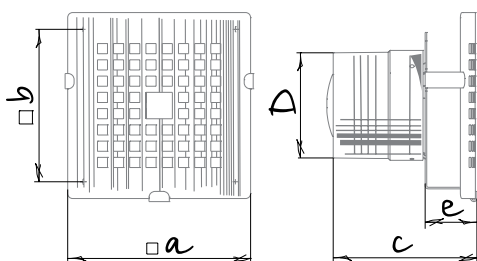

Размеры, мм	a	b	c	∅ D	e
Art 100	180	120	142	100	49
Art 125	204	140	147	125	55
Art 150	230	165	155	150	53

## Основные технические параметры

Модель	Art 100	Art 125	Art 150
Напряжение питания, В/Гц	220-240/50	220-240/50	220-240/50
Номинальная мощность, Вт	14	16	24
Ток, А	0,085	0,1	0,13
Частота вращения, мин <sup>-1</sup>	2300	2400	2400
Производительность, м³/ч (л/с)	105 (29)	185 (51)	298 (83)
SFP, Вт/л/с	0,48	0,31	0,29
Уровень шума, дБА	37	38	40



## Декоративные панели



Art - 1



Art - 2



Art - 3



Art - 4



Art - 5



Art - 6

## Условное обозначение

Art	-1	100
Модель	Дизайн панели	∅ патрубков

## Аксессуары

Система воздуховодов



BlauPlast

Гибкие воздуховоды



BlauFlex

Решетки и колпаки



Decor, GM

Регуляторы скорости



CDT E1.8

MCD 60/0.3

Хомуты



K, KZ



# LUX

С ДЕКОРАТИВНОЙ ЛИЦЕВОЙ ПАНЕЛЬЮ И ПОДСВЕТКОЙ

## Особенности



- Настенный монтаж.
- Бесшумная крыльчатка.
- Простота обслуживания.
- Продолжительный непрерывный режим работы.
- Двигатель на подшипниках качения.
- Лицевая панель из нержавеющей стали (6 вариантов).
- Встроенная светодиодная лампа (2 Вт).
- Гарантия 5 лет.



**Производительность:**  
до 258 м³/ч  
72 л/с



**Мощность:**  
от 14 Вт  
**SFP:**  
от 0,33 Вт/л/с



**Уровень шума:**  
от 33 дБА



## Опции



Модель	Lux 100/125/150	
Опция	T	H
Таймер	•	•
Датчик влажности		•

- Диапазон времени задержки выключения от 2 до 30 мин.
- Диапазон уровня влажности от 60 до 90 %.

## Основные технические параметры

Модель	Lux 100	Lux 125	Lux 150
Напряжение питания, В/Гц	220-240/50	220-240/50	220-240/50
Номинальная мощность, Вт	14	16	24
Ток, А	0,085	0,1	0,13
Частота вращения, мин <sup>-1</sup>	2300	2400	2400
Производительность, м³/ч (л/с)	89 (25)	164 (46)	258 (72)
SFP, Вт/л/с	0,57	0,35	0,33
Уровень шума, дБА	33	34	37

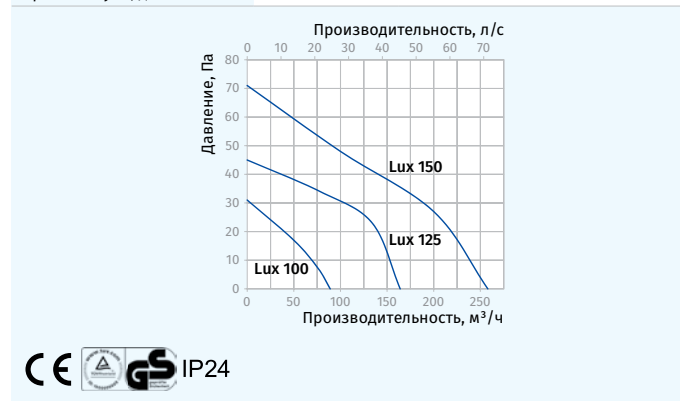

## Габаритные размеры

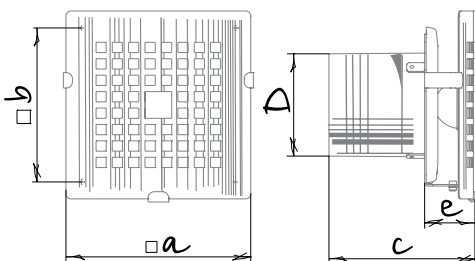

Размеры, мм	a	b	c	Ø D	e
Lux 100	180	120	142	100	49
Lux 100 T	182	122	151,6	98	65
Lux 100 H	182	122	151,6	98	65
Lux 125	204	140	152	125	55
Lux 150	230	165	169	150	53

## Декоративные панели



Lux - 1

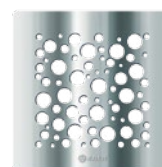

Lux - 2



Lux - 3



Lux - 4

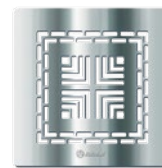

Lux - 5



Lux - 6

## Условное обозначение

Лух	-1	100	T
Модель	Дизайн панели	Ø патрубка	Опция

## Аксессуары

Система воздуховодов	Гибкие воздуховоды	Решетки и колпаки	Регуляторы скорости	Хомуты
BlauPlast	BlauFlex	Decor, GM	CDT E1.8 MCD 60/0.3	K, KZ

# ICE

## С ДЕКОРАТИВНОЙ ЛИЦЕВОЙ ПАНЕЛЬЮ

### Особенности



- Настенный монтаж.
- Бесшумная крыльчатка.
- Простота обслуживания.
- Продолжительный непрерывный режим работы.
- Двигатель на подшипниках качения.
- Лицевая панель из стекла (6 вариантов).
- Гарантия 5 лет.



**Производительность:**  
до 298 м³/ч  
83 л/с



**Мощность:**  
от 14 Вт  
**SFP:**  
от 0,29 Вт/л/с



**Уровень шума:**  
от 37 дБА



### Габаритные размеры

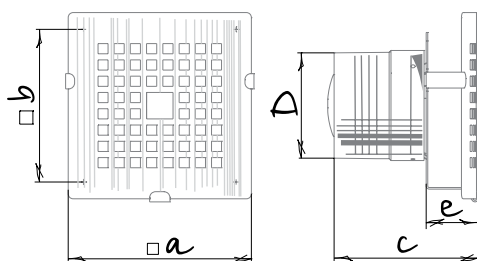

Размеры, мм	a	b	c	Ø D	e
Ice 100	183	120	151	100	58
Ice 125	205	140	156	125	58
Ice 150	233	165	173	150	58

### Основные технические параметры

Модель	Ice 100	Ice 125	Ice 150
Напряжение питания, В/Гц	220-240/50	220-240/50	220-240/50
Номинальная мощность, Вт	14	16	24
Ток, А	0,085	0,1	0,13
Частота вращения, мин <sup>-1</sup>	2300	2400	2400
Производительность, м³/ч (л/с)	105 (29)	185 (51)	298 (83)
SFP, Вт/л/с	0,48	0,31	0,29
Уровень шума, дБА	37	38	40



### Декоративные панели



Ice - 1



Ice - 2



Ice - 3



Ice - 4



Ice - 5



Ice - 6

### Условное обозначение

Ice	- 1	100
Модель	Дизайн панели	Ø патрубка

### Аксессуары

#### Система воздуховодов



BlauPlast

#### Гибкие воздуховоды



BlauFlex

#### Решетки и колпаки



Decor, GM

#### Регуляторы скорости



CDT E1.8

MCD 60/0.3

#### Хомуты



K, KZ

# GLORY

С ДЕКОРАТИВНОЙ ЛИЦЕВОЙ ПАНЕЛЬЮ И ПОДСВЕТКОЙ

## Особенности



- Настенный монтаж.
- Бесшумная крыльчатка.
- Простота обслуживания.
- Продолжительный непрерывный режим работы.
- Двигатель на подшипниках качения.
- Лицевая панель из стекла (6 вариантов).
- Встроенная светодиодная лампа (2 Вт).
- Гарантия 5 лет.



**Производительность:**  
до 258 м³/ч  
72 л/с



**Мощность:**  
от 14 Вт  
**SFP:**  
от 0,33 Вт/л/с



**Уровень шума:**  
от 33 дБА



## Опции



Модель	Glory 100/125/150	
Опция	T	H
Таймер	•	•
Датчик влажности		•

- Диапазон времени задержки выключения от 2 до 30 мин.
- Диапазон уровня влажности от 60 до 90 %.

## Основные технические параметры

Модель	Glory 100	Glory 125	Glory 150
Напряжение питания, В/Гц	220-240/50	220-240/50	220-240/50
Номинальная мощность, Вт	14	16	24
Ток, А	0,085	0,1	0,13
Частота вращения, мин <sup>-1</sup>	2300	2400	2400
Производительность, м³/ч (л/с)	89 (25)	164 (46)	258 (72)
SFP, Вт/л/с	0,57	0,35	0,33
Уровень шума, дБА	33	34	37

## Габаритные размеры

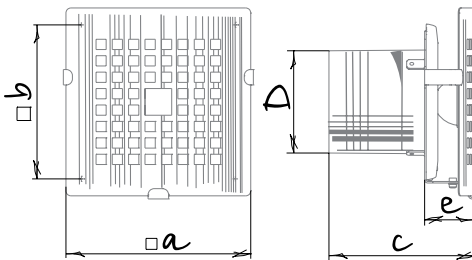

Размеры, мм	a	b	c	Ø D	e
Glory 100	180	120	143	100	49
Glory 100 T	183	122	151,6	98	65
Glory 100 H	183	122	151,6	98	65
Glory 125	204	140	152	125	55
Glory 150	230	165	169	150	53

## Условное обозначение

Glory	- 1	125	H
Модель	Декоративная панель	Ø патрубка	Опция

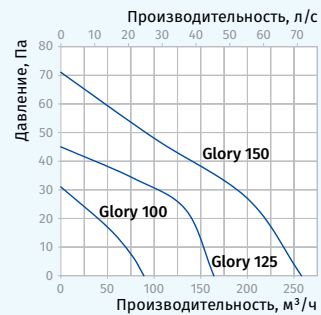

## Декоративные панели



Glory - 1



Glory - 2



Glory - 3



Glory - 4



Glory - 5



Glory - 6

## Аксессуары

Система воздуховодов

Гибкие воздуховоды

Решетки и колпаки

Регуляторы скорости

Хомуты



BlauPlast



BlauFlex



Decor, GM



CDT E1.8

MCD 60/0.3



K, KZ

# QUATRO

с декоративной лицевой панелью

## Особенности



- Настенный или потолочный монтаж.
- В вентиляторах серии **Quatro Bivolt** применяется специально разработанный двигатель с возможностью одновременной работы от сети напряжением 127 В и 220 В.
- Бесшумная крыльчатка.
- Простота обслуживания.
- Продолжительный непрерывный режим работы.
- Обратный клапан.
- Двигатель на подшипниках качения.
- Декоративное покрытие – металллик (Quatro Platinum), натуральный алюминий (Quatro Hi-Tech), хром (Quatro Hi-tech Chrome), золото (Quatro Hi-tech Gold); белый – по умолчанию.
- Гарантия 5 лет.



**Производительность:**  
до 265 м³/ч  
74 л/с



**Мощность:**  
от 14 Вт  
**SFP:**  
от 0,32 Вт/л/с



**Уровень шума:**  
от 33 дБА



## Опции



Модель	Quatro 100/125/150				
	S	T	ST	H	SH
Шнурковый выключатель	•		•		•
Таймер		•	•	•	•
Датчик влажности				•	•

- Диапазон времени задержки выключения от 2 до 30 мин.
- Диапазон уровня влажности от 60 до 90 %.

## Габаритные размеры и монтаж

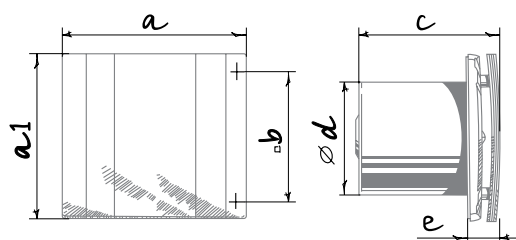

Размеры, мм	a	a1	b	c	∅ d	e
Quatro 100	171	151	108	128	100	32
Quatro 125	201	178	113	136	125	35
Quatro 150	236	207	165	157	150	38

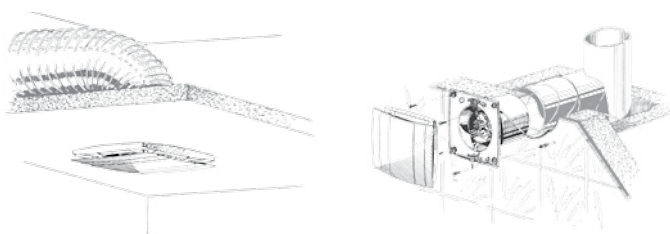

### Условное обозначение

Quatro	Platinum	100	S	Bivolt
Модель	Цвет	∅ патрубка	Опция	Напряжение

## Основные технические параметры

Модель	Quatro 100	Quatro 125	Quatro 150
Напряжение питания, В/Гц	220-240/50	220-240/50	220-240/50
Номинальная мощность, Вт	14	16	24
Ток, А	0,085	0,1	0,13
Частота вращения, мин <sup>-1</sup>	2300	2400	2400
Производительность, м³/ч (л/с)	88 (24)	167 (46)	265 (74)
SFP, Вт/л/с	0,57	0,34	0,33
Уровень шума, дБА	33	34	37

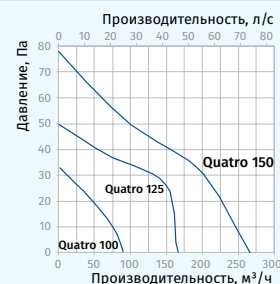

Модель	Quatro 100 Bivolt	Quatro 125 Bivolt	Quatro 150 Bivolt
Напряжение питания, В/Гц	127/60 220/60	127/60 220/60	127/60 220/60
Номинальная мощность, Вт	10 9	16 15	25 25
Ток, А	0,115 0,054	0,119 0,102	0,175 0,338
Частота вращения, мин <sup>-1</sup>	2500 2500	2400 2400	2350 2350
Производительность, м³/ч (л/с)	82 (23) 82 (23)	170 (47) 170 (47)	240 (67) 240 (67)
SFP, Вт/л/с	0,44 0,40	0,34 0,32	0,37 0,37
Уровень шума, дБА	33 33	35 35	37 37

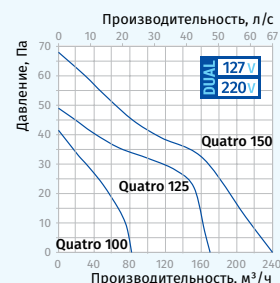

## Аксессуары

### Система воздуховодов



BlauPlast

### Гибкие воздуховоды



BlauFlex

### Решетки и колпаки



Decor, GM

### Регуляторы скорости



CDT E1.8

MCD 60/0.3

### Хомуты



K, KZ

# TUBO

## КАНАЛЬНЫЕ ВЕНТИЛЯТОРЫ

### Особенности



- Для монтажа в вентиляционные каналы.
- Бесшумная крыльчатка.
- Простота обслуживания.
- Продолжительный непрерывный режим работы.
- Двигатель на подшипниках качения.
- Гарантия 5 лет.



**Производительность:**  
до 295 м³/ч  
82 л/с



**Мощность:**  
от 16 Вт  
**SFP:**  
от 0,35 Вт/л/с



**Уровень шума:**  
от 38 дБА



### Опции



Модель	Tubo 100/125/150
Опция	T
Таймер	•

- Диапазон времени задержки выключения от 2 до 30 мин.

### Основные технические параметры

Модель	Tubo 100	Tubo 125	Tubo 150
Напряжение питания, В/Гц	220-240/50	220-240/50	220-240/50
Номинальная мощность, Вт	16	22	29
Ток, А	0,085	0,1	0,13
Частота вращения, мин <sup>-1</sup>	2300	2400	2400
Производительность, м³/ч (л/с)	102 (28)	195 (54)	295 (82)
SFP, Вт/л/с	0,56	0,41	0,35
Уровень шума, дБА	38	39	40

### Габаритные размеры и монтаж

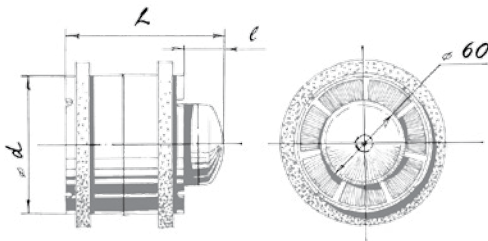

Размеры, мм	d	L	l
Tubo 100	98	115	30
Tubo 125	123	115	30
Tubo 150	148	135	30

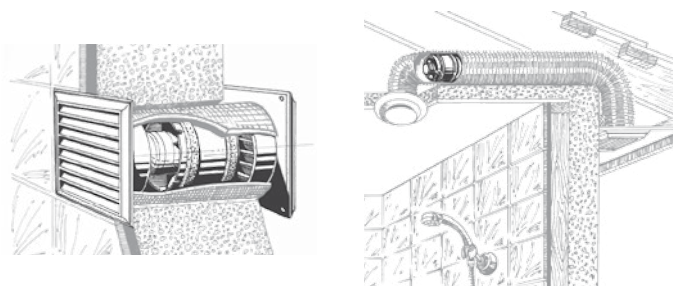
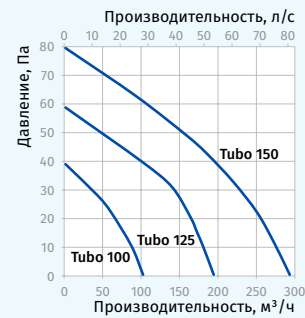

### Кронштейн

Вентилятор с кронштейном для монтажа на горизонтальную или вертикальную плоскую поверхность



Tubo-U

### Условное обозначение

Tubo	-U	125	T
Модель	Кронштейн	Ø патрубков	Опция

### Аксессуары

Анемостаты	Система воздуховодов	Гибкие воздуховоды	Решетки и колпаки	Регуляторы скорости	Хомуты K, KZ
VPR, VSR, VMR	BlauPlast	BlauFlex	Decor, GM	CDT E1.8 MCD 60/0.3	K, KZ

# DUCTO

## КАНАЛЬНЫЕ ВЕНТИЛЯТОРЫ

Бесшумный осевой канальный вентилятор с высокой производительностью до 375 м³/ч для вытяжной или приточной вентиляции



**Производительность:**  
до 375 м³/ч  
104 л/с



**Мощность:**  
от 4,5 Вт  
**SFP:**  
от 0,22 Вт/л/с



**Уровень шума:**  
от 22 дБА



### Особенности



- Корпус и крыльчатка выполнены из высококачественного и прочного пластика.
- Специально спроектированная крыльчатка смешанного типа обеспечивает высокую производительность и низкий уровень шума.
- Низкое энергопотребление от 4,5 Вт.
- Модели серии **Blauberg Ducto** оборудованы однофазным двигателем. Двигатель, который доступен в одно- и двухскоростном исполнении.
- Двигатель оборудован защитой от перегрева для предотвращения его перегрузки.
- Двигатель установлен на специальных виброгасящих вставках.
- Используется с ПВХ-воздуховодами и гибкими каналами.
- Перемещение малого и среднего потока воздуха на небольшие расстояния при небольшом сопротивлении воздуха.
- Для монтажа с воздуховодами Ø 100, 125 и 150 мм.

### Опции



**Ducto Plus** – надежный однофазный двухскоростной двигатель.  
**Ducto Power Plus** – двухскоростной двигатель повышенной мощности.  
**Ducto T** – опция с регулируемым таймером задержки выключения от 2 до 30 минут.  
**Ducto W1** – опция с кабелем питания и электрическим разъемом IEC C14.

### Управление



- Ручное регулирование скорости с помощью комнатного выключателя освещения (не входит в комплект поставки).
- Плавное регулирование скорости с помощью тиристорного регулятора скорости (см. Электрические принадлежности).
- Несколько вентиляторов можно подключить к одному контроллеру. Модели с таймером несовместимы с регулятором скорости.
- Автоматическое управление вентилятором с помощью электронного блока управления MCD 60/0.3. Блок управления поставляется отдельно.
- Автоматическое управление вентилятором с помощью таймера T (встроенный таймер задержки отключения от 2 до 30 минут после выключения вентилятора).

### Режимы работы вентиляторов с таймером



Усовершенствованное управление для модификаций T моделей Ducto Plus 100, 125, 150 и Ducto Power Plus 150 позволяет устанавливать один из режимов работы. Переключение режима осуществляется установкой DIP-переключателя в требуемое положение.

- **Режим 1** (одна скорость)  
По умолчанию вентилятор выключен. Вентилятор начинает работать на первой скорости при срабатывании выключателя.
- **Режим 2** (одна скорость)  
По умолчанию вентилятор выключен. Вентилятор начинает работать на второй скорости при срабатывании выключателя.
- **Режим 3** (две скорости)  
По умолчанию вентилятор работает на первой скорости. Вентилятор переключается на вторую скорость при срабатывании выключателя.
- **Режим 4** (автоматический интервальный режим)  
По умолчанию вентилятор работает на первой скорости. Вентилятор переключается на вторую скорость с максимальной производительностью через установленный период времени (настраивается от 1 до 15 часов) и возвращается на первую скорость через установленный период времени (настраивается от 2 до 30 минут).

### Кронштейн

**Ducto-U** – вентилятор с монтажным кронштейном для монтажа на плоскую поверхность.



Ducto-U

#### Условное обозначение

Ducto	-U	Plus	125
Модель	Кронштейн	Опции	Ø патрубков

#### Аксессуары

##### Анемостаты



VPR, VSR, VMR

##### Система воздуховодов



BlauPlast

##### Гибкие воздуховоды



BlauFlex

##### Решетки и колпаки



Decor, GM

##### Регуляторы скорости



CDT E1.8

MCD 60/0.3

##### Хомуты



K, KZ

# DUCTO

## КАНАЛЬНЫЕ ВЕНТИЛЯТОРЫ

### Габаритные размеры и монтаж

- Вентилятор соединяется с каналом соответствующего размера. При монтаже с гибкими воздуховодами крепится с помощью хомутов.
- Монтажный кронштейн обеспечивает установку вентилятора на горизонтальную или вертикальную плоскую поверхность (модели Ducto-U).
- Последовательная установка двух вентиляторов обеспечивает увеличение рабочего давления.

Размеры, мм	L	Ø D	K
Ducto 100	137,5	100	-
Ducto-U 100	137,5	100	53,5
Ducto 125	161,5	125	-
Ducto-U 125	161,5	125	53,5
Ducto 150	181,5	150	-
Ducto-U 150	181,5	150	53,5

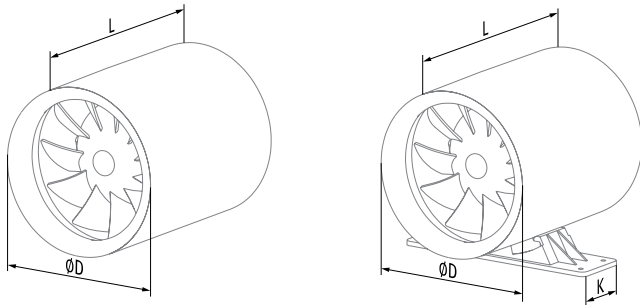

### Основные технические параметры

Модель	Ducto 100		Ducto Plus 100		Ducto 125		Ducto Plus 125		Ducto 150		Ducto Plus 150		Ducto Power Plus 150	
Скорость	-	min	max	-	min	max	-	min	max	min	max	min	max	
Напряжение питания, В/Гц	220-240/50		220-240/50		220-240/50		220-240/50		220-240/50		220-240/50		220-240/50	
Номинальная мощность, Вт	7,5	4,5	7,5	13	10	13	22	19	22	22	19	22	22	25
Ток, А	0,049	0,029	0,049	0,085	0,065	0,085	0,095	0,087	0,095	0,103	0,109	0,103	0,109	
Частота вращения, мин <sup>-1</sup>	2100	1650	2100	2250	1950	2250	2250	1950	2250	2300	2600	2300	2600	
Производительность, м <sup>3</sup> /ч (л/с)	110 (31)	75 (21)	110 (31)	215 (60)	155 (43)	215 (60)	340 (94)	250 (69)	340 (94)	285 (79)	375 (104)	285 (79)	375 (104)	
SFP, Вт/л/с	0,25	0,22	0,25	0,22	0,23	0,22	0,23	0,27	0,23	0,28	0,24	0,28	0,24	
Уровень шума, дБА	25	22	25	33	29	33	39	36	39	38	41	38	41	
Масса, кг	0,61	0,61	0,61	0,75	0,75	0,75	1,3	1,3	1,3	1,3	1,3	1,3	1,3	

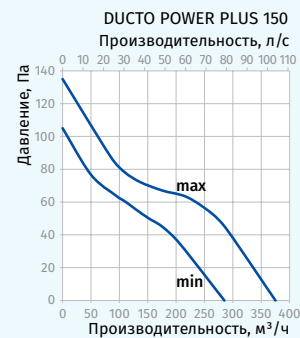
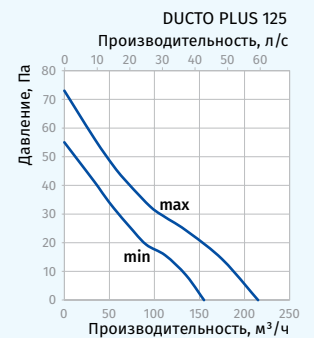
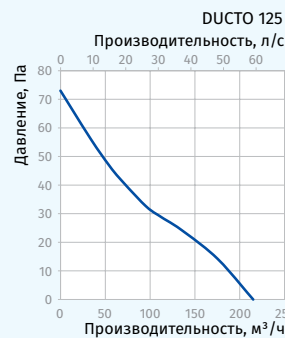

# WIND

## ОКОННЫЕ ВЕНТИЛЯТОРЫ

### Особенности



- Оконный монтаж.
- Бесшумная крыльчатка.
- Простота обслуживания.
- Двигатель на подшипниках качения.
- Гарантия 5 лет.
- Продолжительный непрерывный режим работы.
- Автоматические жалюзи.



**Производительность:**  
до 295 м<sup>3</sup>/ч  
82 л/с



**Мощность:**  
от 22 Вт  
**SFP:**  
от 0,32 Вт/л/с



**Уровень шума:**  
от 35 дБА



### Опции



Модель	Wind 125/150					
	S	T	ST	H	SH	IR
Шнурковый выключатель	•		•		•	
Таймер		•	•	•	•	•
Датчик влажности				•	•	
Датчик движения						•

- Диапазон времени задержки выключения от 2 до 30 мин.
- Диапазон уровня влажности от 60 до 90 %.
- Зона действия датчика от 1 до 4 м.
- Угол обзора датчика до 100°.

### Габаритные размеры и монтаж

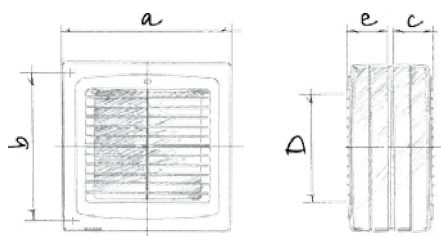

Размеры, мм	a	b	e	c	D
Wind 125	186	173	60	53	125
Wind 150	210	195	66	60	150

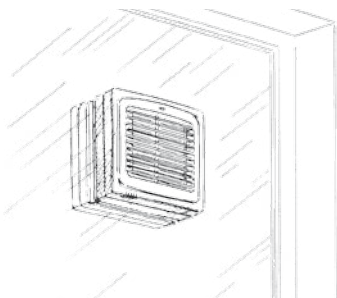

### Основные технические параметры

Модель	Wind 125	Wind 150
Напряжение питания, В/Гц	220-240/50	220-240/50
Номинальная мощность, Вт	22	26
Ток, А	0,1	0,13
Частота вращения, мин <sup>-1</sup>	2400	2400
Производительность, м <sup>3</sup> /ч (л/с)	185 (51)	295 (82)
SFP, Вт/л/с	0,43	0,32
Уровень шума, дБА	35	41

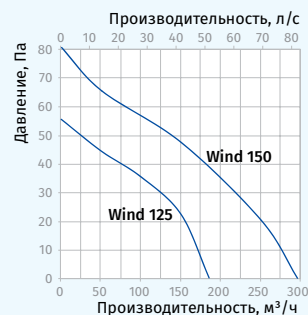

Условное обозначение	125	ST
Модель	Ø патрубков	Опция

### Аксессуары

#### Регуляторы скорости



CDT E1.8

MCD 60/0.3



# WIND-K

## ОКОННЫЕ ВЕНТИЛЯТОРЫ

### Особенности



- Оконный монтаж.
- Бесшумная крыльчатка.
- Простота обслуживания.
- Двигатель на подшипниках качения.
- Гарантия 5 лет.
- Продолжительный непрерывный режим работы.
- Автоматические жалюзи.
- Наружная решетка: вентиляционный колпак с гравитационным клапаном.



**Производительность:**  
185 м³/ч  
51 л/с



**Мощность:**  
22 Вт  
**SFP:**  
0,43 Вт/л/с



**Уровень шума:**  
35 дБА



### Опции



Модель	Wind-K 125				
	S	T	ST	H	SH
Шнурковый выключатель	•		•		•
Таймер		•	•	•	•
Датчик влажности				•	•

- Диапазон времени задержки выключения от 2 до 30 мин.
- Диапазон уровня влажности от 60 до 90 %.

### Габаритные размеры и монтаж

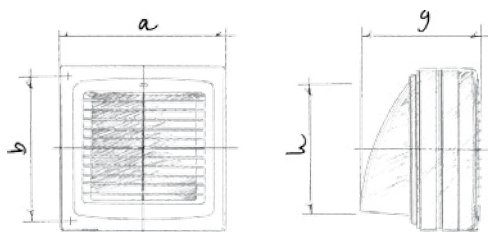

Размеры, мм	a	b	g	h
Wind-K 125	186	173	183	160

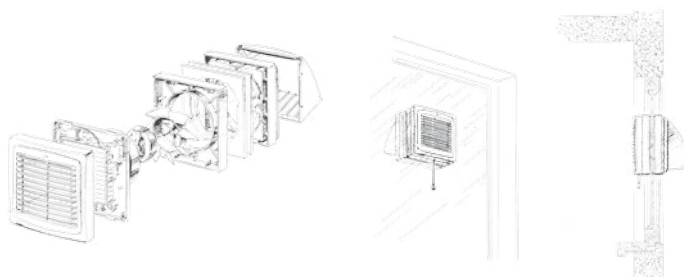

### Основные технические параметры

Модель	Wind-K 125
Напряжение питания, В/Гц	220-240/50
Номинальная мощность, Вт	22
Ток, А	0,1
Частота вращения, мин <sup>-1</sup>	2400
Производительность, м³/ч (л/с)	185 (51)
SFP, Вт/л/с	0,43
Уровень шума, дБА	35



### Условное обозначение

Wind	-K	125	SH
Модель	С наружным колпаком	Ø патрубка	Опция



Наружный вентиляционный колпак

### Аксессуары

#### Регуляторы скорости



CDT E1.8

MCD 60/0.3

## CEILEO

## ЦЕНТРОБЕЖНЫЕ ВЕНТИЛЯТОРЫ

Центробежные вытяжные вентиляторы с низким уровнем шума и энергопотребления для монтажа в потолок.



**Производительность:**  
до 320 м³/ч  
89 л/с



**Мощность:**  
от 20 Вт  
**SFP:**  
от 0,49 Вт/л/с



**Уровень шума:**  
от 24 дБА



### Особенности



- Постоянная или периодическая вытяжная вентиляция санузлов, душевых и других бытовых помещений.
- Для систем вентиляционных каналов, обладающих высоким сопротивлением.
- Встроенная LED-лампа с низким энергопотреблением (модели **Ceileo Light**)
- Модульная конструкция позволяет в любой момент подключить датчик влажности, движения (кроме базовой модели) или решетку с источником света.
- Низкий уровень шума.
- Центробежная крыльчатка со вперед загнутыми лопатками обеспечивает высокое рабочее давление и низкий уровень шума.
- Рабочее колесо двигателя изготовлено из высококачественного и прочного АБС-пластика.
- Вентиляторы оборудованы гравитационным клапаном для предотвращения обратной тяги.
- Степень защиты: IPX4.
- Для соединения с воздуховодами  $\varnothing$  100 или 150 мм.

### Двигатель

- Вентиляторы Ceileo оборудованы надёжным асинхронным двухскоростным двигателем с защитой от перегрева.
- Подшипники не требуют технического обслуживания и содержат достаточное количество смазки для всего срока службы двигателя (более 40 000 часов непрерывной работы).

### Конструкция

- Корпус изготавливается из оцинкованной стали.
- Легкосъемная пластиковая решетка обеспечивает простоту монтажа и обслуживания вентилятора.
- Модульная конструкция решетки обеспечивает удобную установку опциональных датчиков влажности и движения.



- Вентиляторы **Ceileo Light** оборудованы энергоэффективной LED-лампой.

Мощность: 10 Вт  
Цветовая температура:  
3000 К  
Поток света: 650 Лм



Мощность: 60 Вт

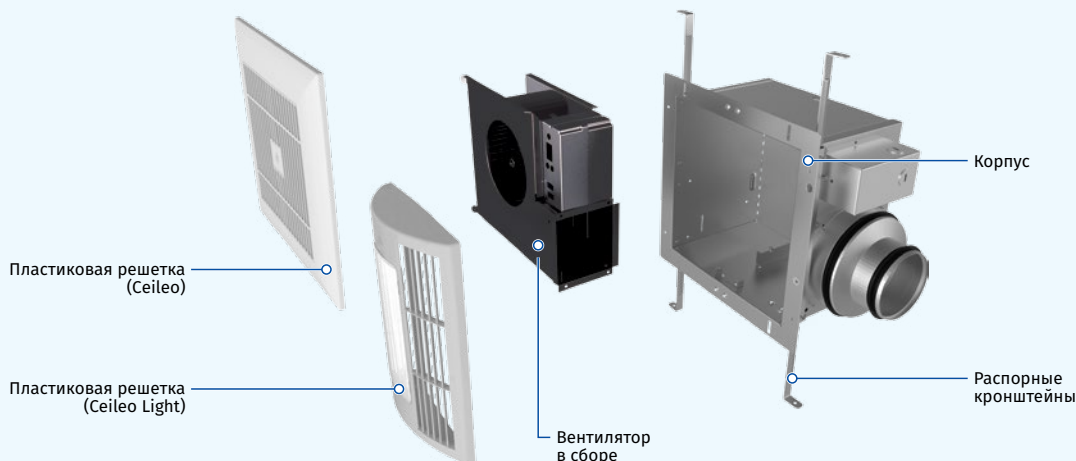

# CEILEO

## ЦЕНТРОБЕЖНЫЕ ВЕНТИЛЯТОРЫ

### Опции

**Ceileo** – базовая модель вентилятора с двухскоростным мотором.  
**Ceileo T** оборудованы регулируемым таймером задержки выключения. Опционально к данной модификации возможно подключить датчик влажности или движения (приобретаются отдельно).

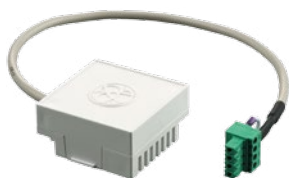

Датчик влажности

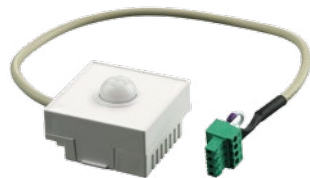

Датчик движения

### Управление

Встроенная в вентиляторы **Ceileo T** панель управления дает возможность осуществить следующие настройки:

- задержку отключения по таймеру;
- уровень влажности;
- производительность режимов работы 1 и 2.

Наименование	Диапазон настройки режимов 1 и 2
Ceileo 200 T	Выкл / скорость 1 / скорость 2
Ceileo 250 T	Выкл / скорость 1 / скорость 2
Ceileo 300 T	Выкл / скорость 1 / скорость 2

Панель управления **Ceileo T**



### РУЧНОЕ УПРАВЛЕНИЕ

Вентилятор управляется с помощью переключателя скоростей CDP- 2/10 (приобретается отдельно).



### АВТОМАТИЧЕСКОЕ УПРАВЛЕНИЕ



**Таймер «Т»:** вентилятор работает постоянно в режиме 1. При замыкании выключателя света вентилятор переходит в режим 2. После размыкания выключателя света встроенный регулируемый таймер задержки выключения позволяет вентилятору работать в режиме 2 еще в течение от 1 до 90 мин. По истечении этого времени вентилятор вернется в режим 1.



**Таймер «Т» и датчик влажности** (приобретаются отдельно): вентилятор работает постоянно в режиме 1.

Если влажность в помещении превысит установленное на датчике значение 50-90 %, то вентилятор переходит в режим 2. После понижения влажности до установленного значения встроенный регулируемый таймер задержки выключения позволяет вентилятору работать в режиме 2 еще в течение от 1 до 90 мин. Затем вентилятор возвращается в режим 1.



**Таймер «Т» и датчик движения** (приобретаются отдельно): вентилятор работает постоянно в режиме 1. Если датчик обнаружит движение в зоне своего действия, то вентилятор переходит в режим 2. После прекращения движения встроенный регулируемый таймер задержки выключения позволяет вентилятору работать в режиме 2 еще в течение от 1 до 90 мин. Затем вентилятор возвращается в режим 1.

### Габаритные размеры

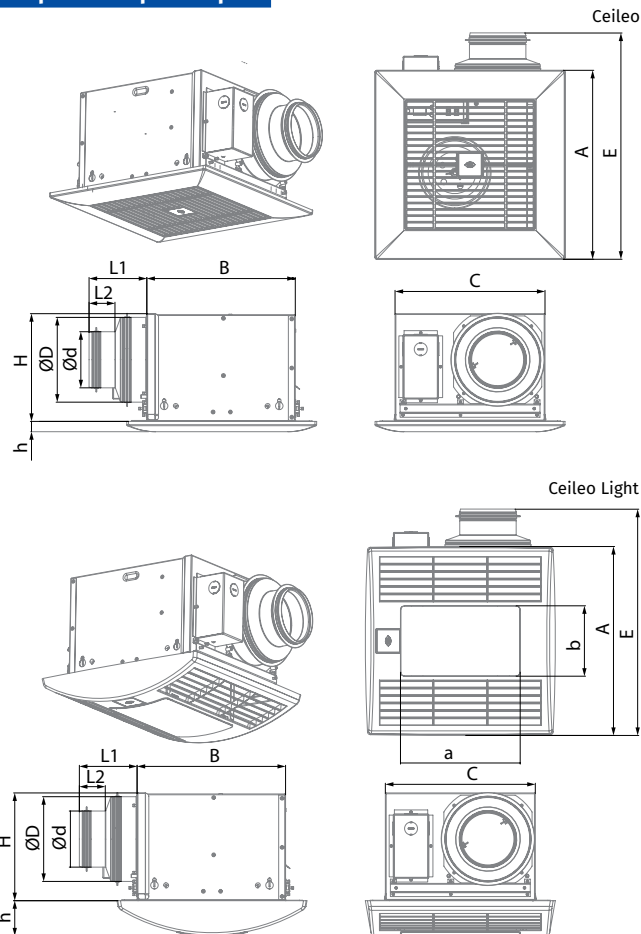

Размеры, мм	Ø D	Ø d	L1	L2	A	B	C	E	H	h	a	b
Ceileo 200 / 250	148	98	100	45	330	258	260	395	188	18	-	-
Ceileo 200 / 250 Light	148	98	100	45	330	258	260	395	188	62	208	123
Ceileo 300	149	-	50	-	330	258	260	395	188	18	-	-
Ceileo 300 Light	149	-	50	-	330	258	260	395	188	62	208	123

### Монтаж

- Вентилятор встраивается в потолок.
- Крепится к балкам потолка с помощью распорных кронштейнов и шурупов.
- Присоединение гибкого воздуховода к выходному патрубку вентилятора осуществляется с помощью хомута.



### Условное обозначение

Ceileo	200	Light	T
Серия	Номинальная производительность, CFM	Наличие LED-лампы	Опция

# CEILEO

## ЦЕНТРОБЕЖНЫЕ ВЕНТИЛЯТОРЫ

### Технические характеристики

Модель	Ceileo 200 (Light) Ceileo 200 (Light) T				Ceileo 250 (Light) Ceileo 250 (Light) T				Ceileo 300 (Light) Ceileo 300 (Light) T			
	230/50		230/60		230/50		230/60		230/50		230/60	
Напряжение питания, В/Гц	230/50		230/60		230/50		230/60		230/50		230/60	
Скорость	min	max	min	max	min	max	min	max	min	max	min	max
Номинальная мощность, Вт	20	29	21	34	23	39	25	50	31	49	35	63
Мощность лампы, Вт*	2 × 10				2 × 10				2 × 10			
Частота вращения, мин <sup>-1</sup>	714	1026	588	936	756	1122	732	1140	936	1254	888	1320
Ток, А	0,1	0,13	0,11	0,15	0,12	0,18	0,14	0,22	0,15	0,22	0,17	0,28
Производительность, м <sup>3</sup> /ч (л/с)	130 (36)	210 (58)	130 (36)	225 (63)	170 (47)	260 (72)	160 (44)	270 (75)	220 (61)	300 (83)	200 (56)	320 (89)
SPF, Вт/л/с	0,55	0,50	0,58	0,54	0,49	0,54	0,56	0,67	0,51	0,59	0,63	0,71
Уровень шума, дБА	24	27	24	28	25	29	25	30	28	31	27	32
Масса, кг	5,3 (6,4*)				5,3 (6,4*)				5,1 (6,2*)			
Защита	IPX4				IPX4				IPX4			
SEC-класс	D				C				C			



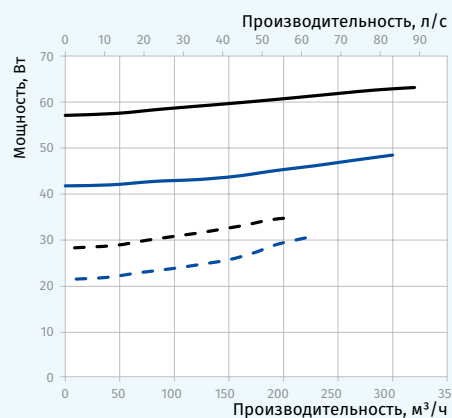
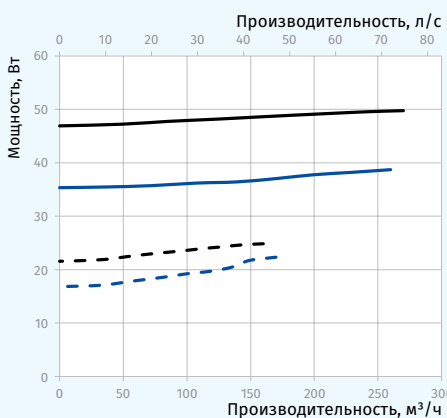
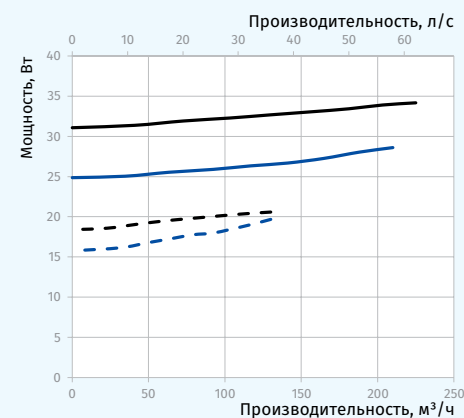
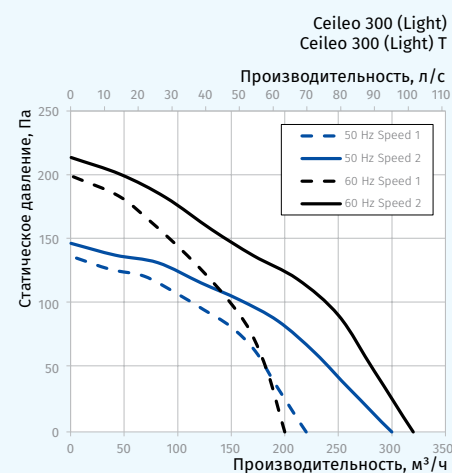
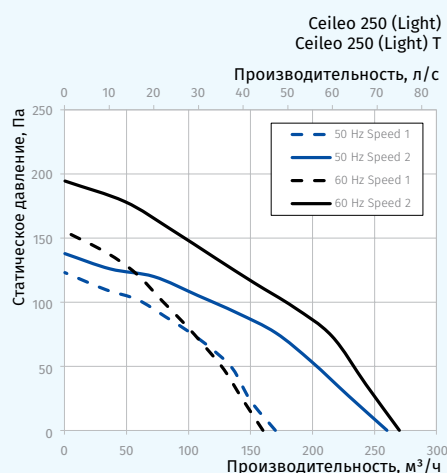
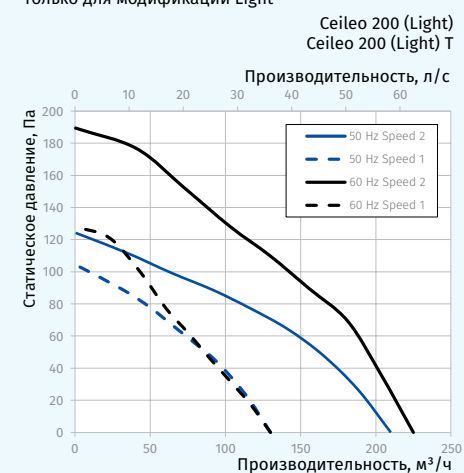









\* только для модификации Light



# CEILEO

## ЦЕНТРОБЕЖНЫЕ ВЕНТИЛЯТОРЫ

### Аксессуары

Наименование принадлежности	Описание	Ceileo 200 (Light) Ceileo 250 (Light)	Ceileo 300 (Light)	Ceileo 200 (Light) T Ceileo 250 (Light) T	Ceileo 300 (Light) T
CDP-2/10	 Переключатель скорости	•	•	•	•
HS Ceileo	 Датчик влажности			•	•
IRS Ceileo	 Датчик движения			•	•
Decor S 102 HK	 Колпак наружный Ø 100 мм из нержавеющей стали	•		•	
Decor S 152 HK	 Колпак наружный Ø 150 мм из нержавеющей стали	•	•	•	•
Decor 155x155/100H	 Колпак наружный Ø 100 мм	•		•	
Decor 185x185/150H	 Колпак наружный Ø 150 мм	•	•	•	•
Blauflex PVC/102/3	 Гибкий воздуховод Ø 100 мм и длиной 3 м	•		•	
Blauflex PVC/152/3	 Гибкий воздуховод Ø 150 мм и длиной 3 м	•	•	•	•
K 100	 Быстросъемный хомут из нержавеющей стали Ø 90-110 мм	•		•	
K 150	 Быстросъемный хомут из нержавеющей стали Ø 140-160 мм	•	•	•	•
CH-PLC-10WG23	 LED-лампа мощностью 10 Вт и цветовой температурой 3000 К (только для модификации Light)	•	•	•	•

## CEILEO DC

## ЦЕНТРОБЕЖНЫЕ ВЕНТИЛЯТОРЫ

Центробежные вытяжные вентиляторы с низким уровнем шума и энергопотребления для монтажа в потолок.



**Производительность:**  
до 254 м³/ч  
71 л/с



**Мощность:**  
от 19 Вт  
**SFP:**  
от 0,37 Вт/л/с



**Уровень шума:**  
от 23 дБА



### Особенности



- Постоянная или периодическая вытяжная вентиляция санузлов, душевых и других бытовых помещений.
- Для систем вентиляционных каналов, обладающих высоким сопротивлением.
- DC-мотор с низким энергопотреблением.
- Широкий диапазон настройки скоростей.
- Встроенная LED-лампа с низким энергопотреблением (модели **Ceileo DC Light**).
- Модульная конструкция позволяет в любой момент подключить датчик влажности, движения или решетку с источником света.
- Низкий уровень шума.
- Постоянный расход воздуха.
- Центробежная крыльчатка со вперед загнутыми лопатками обеспечивает высокое рабочее давление и низкий уровень шума.
- Рабочее колесо двигателя изготовлено из высококачественного и прочного АБС-пластика.
- Вентиляторы оборудованы гравитационным клапаном для предотвращения обратной тяги.
- Степень защиты: IPX4.
- Для соединения с воздуховодами  $\varnothing$  100 или 150 мм.

### Двигатель

- Вентилятор **Ceileo DC** оборудован высокоэффективным двигателем постоянного тока с низким энергопотреблением и электронной защитой от перегрева.
- Технология постоянного расхода обеспечивает необходимую производительность в широком диапазоне статического давления.

### Конструкция

- Корпус изготавливается из оцинкованной стали.
- Легкосъемная пластиковая решетка обеспечивает простоту монтажа и обслуживания вентилятора.
- Модульная конструкция решетки обеспечивает удобную установку опциональных датчиков влажности и движения.



- Вентиляторы **Ceileo DC Light** оборудованы энергоэффективной LED-лампой.

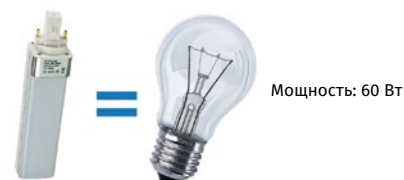

Мощность: 10 Вт  
Цветовая температура:  
3000 К  
Поток света: 650 Лм

Мощность: 60 Вт

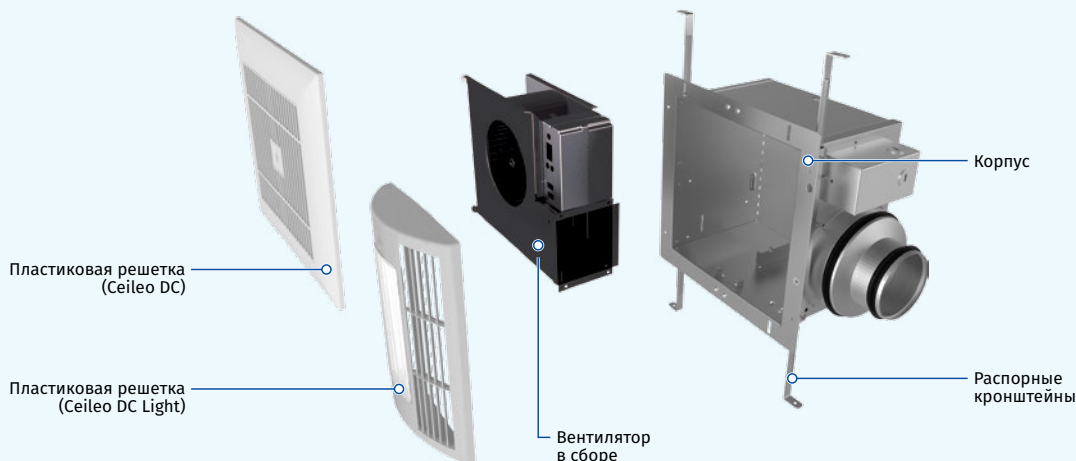

# CEILEO DC

## ЦЕНТРОБЕЖНЫЕ ВЕНТИЛЯТОРЫ

### Опции

Ceileo DC оборудованы регулируемым таймером задержки выключения. Опционально к данной модификации возможно подключить датчик влажности или движения (приобретаются отдельно).

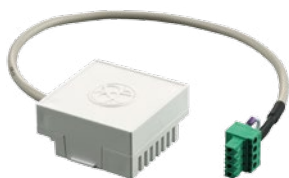

Датчик влажности

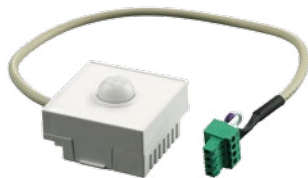

Датчик движения

### Управление

Встроенная в вентиляторы Ceileo DC панель управления дает возможность осуществить следующие настройки:

- задержку отключения по таймеру;
- уровень влажности;
- производительность режимов работы 1 и 2.

Наименование	Диапазон настройки режимов 1 и 2
Ceileo DC 110	Выкл / 100 / 120 / 135 / 155 / 170 / 190 м³/ч
Ceileo DC 150	Выкл / 100 / 120 / 135 / 155 / 170 / 190 / 205 / 220 / 240 / 250 м³/ч

Панель управления Ceileo DC



### РУЧНОЕ УПРАВЛЕНИЕ

Вентилятор управляется с помощью переключателя скоростей CDP- 2/10 (приобретается отдельно).



### АВТОМАТИЧЕСКОЕ УПРАВЛЕНИЕ



**Таймер:** вентилятор работает постоянно в режиме 1. При замыкании выключателя света вентилятор переходит в режим 2. После размыкания выключателя света встроенный регулируемый таймер задержки выключения позволяет вентилятору работать в режиме 2 еще в течение от 1 до 90 мин. По истечении этого времени вентилятор вернется в режим 1.



**Таймер и датчик влажности** (приобретаются отдельно): вентилятор работает постоянно в режиме 1. Если влажность в помещении превысит установленное на датчике значение 50-90 %, то вентилятор переходит в режим 2. После понижения влажности до установленного значения встроенный регулируемый таймер задержки выключения позволяет вентилятору работать в режиме 2 еще в течение от 1 до 90 мин. Затем вентилятор возвращается в режим 1.



**Таймер и датчик движения** (приобретаются отдельно): вентилятор работает постоянно в режиме 1. Если датчик обнаружит движение в зоне своего действия, то вентилятор переходит в режим 2. После прекращения движения встроенный регулируемый таймер задержки выключения позволяет вентилятору работать в режиме 2 еще в течение от 1 до 90 мин. Затем вентилятор возвращается в режим 1.

### Габаритные размеры

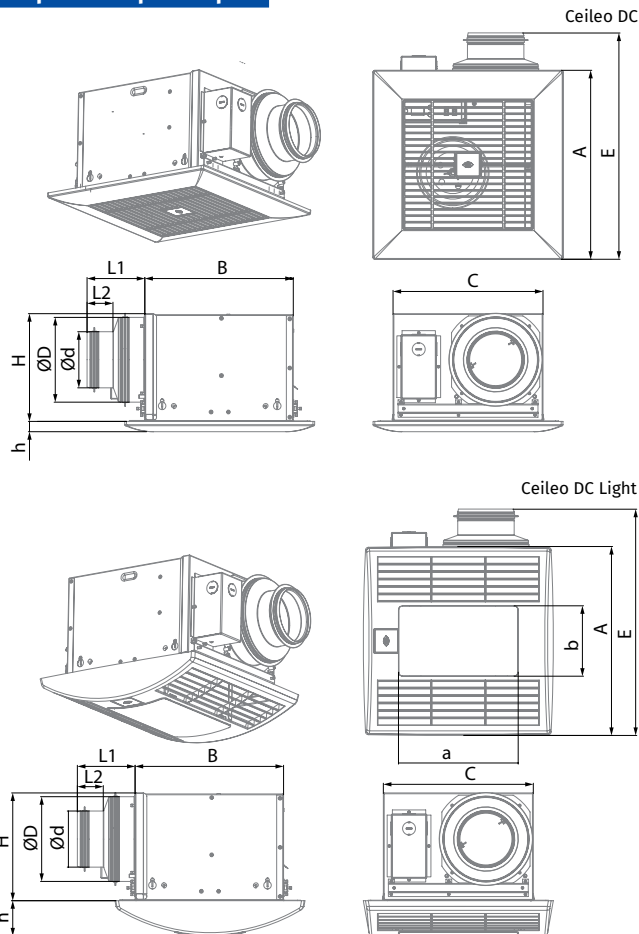

Размеры, мм	Ø D	Ø d	L1	L2	A	B	C	E	H	h	a	b
Ceileo DC 110	148	98	100	45	330	258	260	395	188	18	-	-
Ceileo DC 110 Light	148	98	100	45	330	258	260	395	188	62	208	123
Ceileo DC 150	149	-	50	-	330	258	260	395	188	18	-	-
Ceileo DC 150 Light	149	-	50	-	330	258	260	395	188	62	208	123

### Монтаж

- Вентилятор встраивается в потолок.
- Крепится к балкам потолка с помощью распорных кронштейнов и шурупов.
- Присоединение гибкого воздуховода к выходному патрубку вентилятора осуществляется с помощью хомута.



### Условное обозначение

Ceileo	DC	110	Light
Серия	DC-двигатель	Номинальная производительность, CFM	Наличие LED-лампы

# CEILEO DC

## ЦЕНТРОБЕЖНЫЕ ВЕНТИЛЯТОРЫ

### Технические характеристики

Модель	Ceileo DC 110 Ceileo DC 110 Light	Ceileo DC 150 Ceileo DC 150 Light
Напряжение питания, В/Гц	120-240/50(60)	120-240/50(60)
Номинальная мощность, Вт	19	26
Мощность лампы, Вт*	2 x 10	2 x 10
Частота вращения, мин <sup>-1</sup>	1100	1100
Ток 230 V (120 V), А	0,18 (0,3)	0,24 (0,39)
Производительность, м <sup>3</sup> /ч (л/с)	187 (52)	254 (71)
SPF, Вт/л/с	0,37	0,37
Уровень шума, дБА	23-25	23-29
Масса, кг	5,3 (6,4*)	5,1 (6,2*)
Защита	IPX4	IPX4
SEC-класс	C	C

\* только для модификации Light

Точка	Мощность, Вт	
	Ceileo DC 110 Ceileo DC 110 Light	Ceileo DC 150 Ceileo DC 150 Light
1	17	24
2	19	22
3	16	19
4	9	13
5	12	15
6	15	17
7	4	5
8	4	5
9	6	6

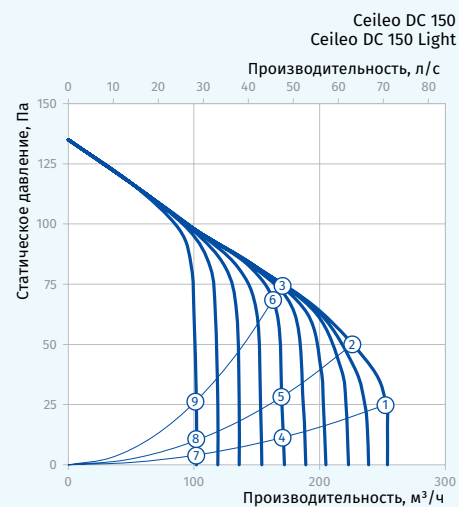
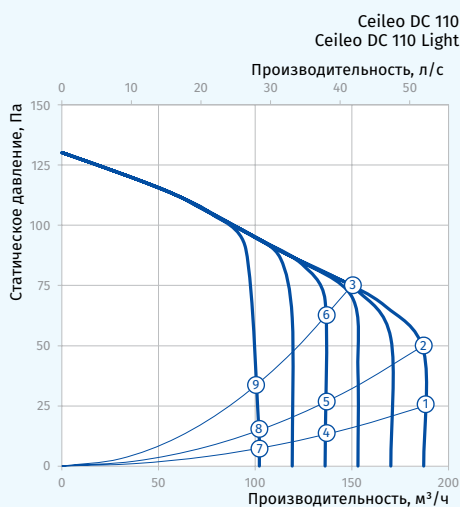















## CEILEO DC

## ЦЕНТРОБЕЖНЫЕ ВЕНТИЛЯТОРЫ

## Аксессуары

Наименование принадлежности		Описание	Ceileo DC 110 Ceileo DC 110 Light	Ceileo DC 150 Ceileo DC 150 Light
CDP-2/10		Переключатель скорости	•	•
HS Ceileo		Датчик влажности	•	•
IRS Ceileo		Датчик движения	•	•
Decor S 102 HK		Колпак наружный Ø 100 мм из нержавеющей стали	•	
Decor S 152 HK		Колпак наружный Ø 150 мм из нержавеющей стали	•	•
Decor 155x155/100H		Колпак наружный Ø 100 мм	•	
Decor 185x185/150H		Колпак наружный Ø 150 мм	•	•
Blauflex PVC/102/3		Гибкий воздуховод Ø 100 мм и длиной 3 м	•	
Blauflex PVC/152/3		Гибкий воздуховод Ø 150 мм и длиной 3 м	•	•
K 100		Быстросъемный хомут из нержавеющей стали Ø 90-110 мм	•	
K 150		Быстросъемный хомут из нержавеющей стали Ø 140-160 мм	•	•
CH-PLC-10WG23		LED-лампа мощностью 10 Вт и цветовой температурой 3000 К (только для модификации Light)	•	•

# FORCE / FORCE MAX

## ЦЕНТРОБЕЖНЫЕ ВЕНТИЛЯТОРЫ

### Особенности



- Центробежные вентиляторы.
- Настенный или скрытый монтаж.
- Центробежная крыльчатка со вперёд загнутыми лопатками обеспечивает высокое давление.
- Гравитационный обратный клапан для предотвращения обратной тяги.
- Съёмная решётка с пылезащитным фильтром.
- Вентилятор предлагается в варианте с противожировым фильтром (модель Force...A) для использования в качестве кухонной вытяжки.
- Рассчитан на непрерывную работу.
- Гарантия 5 лет.



**Производительность:**  
до 122 м³/ч  
34 л/с



**Мощность:**  
от 16 Вт  
**SFP:**  
от 0,59 Вт/л/с



**Уровень шума:**  
от 36 дБА



### Опции



Модель	Force (Max) 100					
	S	T	ST	H	SH	IR
Шнурковый выключатель	•		•		•	
Таймер		•	•	•	•	•
Датчик влажности				•	•	
Датчик движения						•

- **Таймер**
  - Таймер задержки выключения с диапазоном регулирования от 2 до 30 минут.
- **Датчик влажности**
  - Датчик влажности с диапазоном регулирования от 60 % до 90 %.
  - Задержка выключения с диапазоном регулирования от 2 до 30 минут.
- **Датчик движения**
  - Диапазон срабатывания от 1 до 4 м.
  - Угол срабатывания до 100°.

### Габаритные размеры

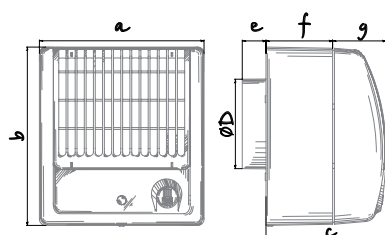

Габаритные размеры, мм	a	b	c	Ø D	e	f	g
Force (Max) 100	180	195	132	98	26	73	59

### Технические характеристики

Модель	Force 100	Force Max 100
Напряжение питания, В/Гц	220-240/50	220-240/50
Номинальная мощность, Вт	16	29
Производительность, м³/ч (л/с)	98 (27)	122 (34)
SFP, Вт/л/с	0,59	0,86
Уровень шума, дБА	36	38
Частота вращения, мин⁻¹	2250	2500

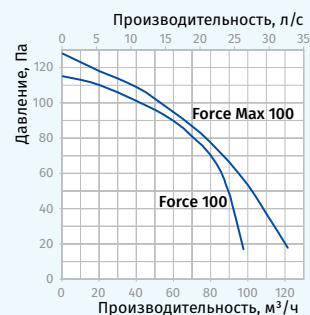

### Условное обозначение

Force	Max	100	T	A
Модель	Электродвигатель высокой производительности	Ø патрубков	Опция	Противожировой фильтр

### Аксессуары

#### Система воздуховодов



BlauPlast

#### Гибкие воздуховоды



BlauFlex

#### Решетки и колпаки



Decor, GM

#### Регуляторы скорости



CDT E1.8

MCD 60/0.3

#### Хомуты



K, KZ

#### Сменные фильтры



FP(A)-Force

FP-Force



## FRESHER

## ПРОВЕТРИВАТЕЛИ ВНУТРИСТЕННЫЕ

### Особенности

- Эффективная энергосберегающая приточная вентиляция квартир, частных домов, коттеджей, социальных и коммерческих помещений.
- Фильтры тонкой и грубой очистки обеспечивают подачу в помещение очищенного свежего воздуха.
- Различные режимы работы и регулируемый воздухообмен создают индивидуальный микроклимат.
- Создание системы приточной вентиляции с централизованным управлением на базе нескольких установок.



**Производительность:**  
до 50 м³/ч  
14 л/с



**Мощность:**  
от 3,8 Вт  
**SFP:**  
от 0,48 Вт/л/с



**Уровень шума:**  
от 13 дБА



### Устройство и принцип работы

Проветриватель состоит из картриджа с фильтрами, воздуховода с шумоизолятором, комнатного блока с декоративной лицевой панелью и наружного вентиляционного колпака. В основе картриджа – энергоэффективный ЕС-вентилятор и фильтры, обеспечивающие грубую и тонкую очистку приточного воздуха. Комнатный блок проветривателя в базовом исполнении оснащен защитными жалюзи, которые при выключении вентилятора закрываются и предотвращают обратный поток воздуха. Со стороны улицы предусмотрен наружный вентиляционный колпак, который защищает проветриватель от попадания внутрь него воды и крупных предметов. В качестве опций для установки Freshher 50 доступны пульт дистанционного управления, удлиненный воздуховод (700 мм), а также различные варианты наружной решетки.

Вентилятор закрываются и предотвращают обратный поток воздуха. Со стороны улицы предусмотрен наружный вентиляционный колпак, который защищает проветриватель от попадания внутрь него воды и крупных предметов. В качестве опций для установки Freshher 50 доступны пульт дистанционного управления, удлиненный воздуховод (700 мм), а также различные варианты наружной решетки.

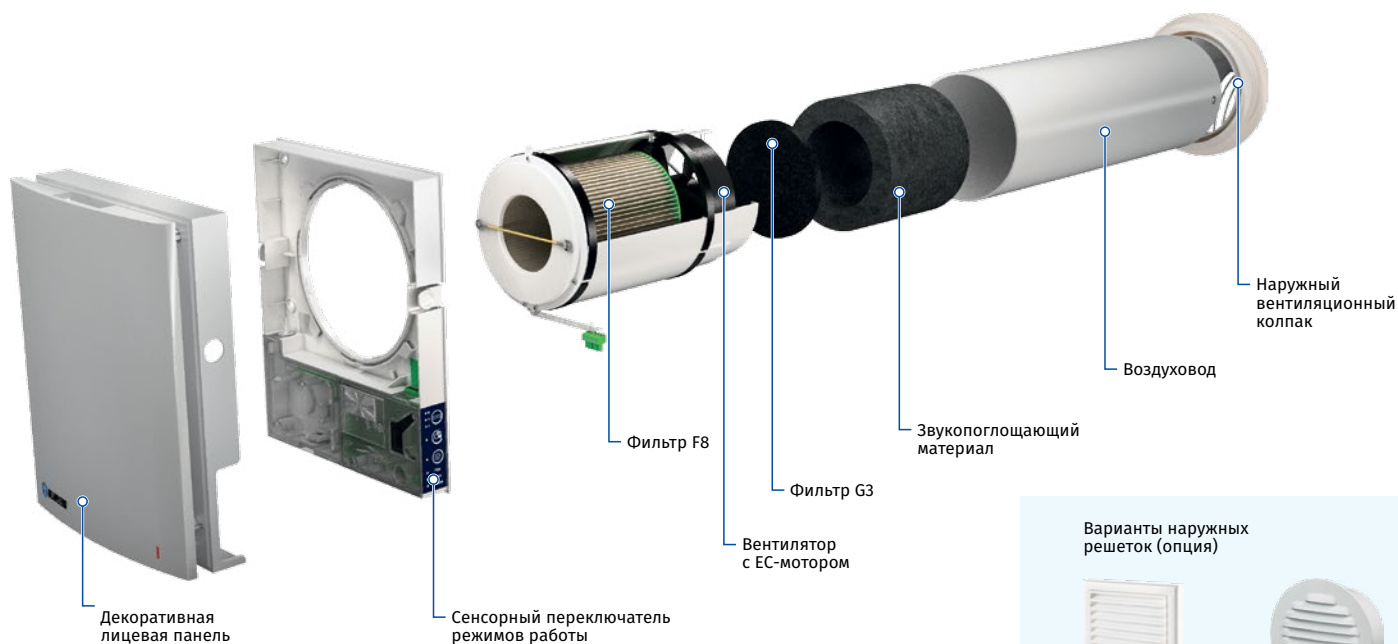

Варианты наружных решеток (опция)



Decor 185x185/150s



Decor 150s St white



Простое обслуживание. Внутренний блок открывается легким нажатием с двух сторон.



Встроенные автоматические жалюзи предотвращают обратный поток воздуха.

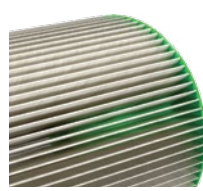

Один из самых высоких показателей эффективности очистки воздуха на рынке благодаря использованию фильтра тонкой очистки F8.



Специально спроектированная лицевая панель обеспечивает 100 % герметичность и защиту от ветра.

# FRESHER

## ПРОВЕТРИВАТЕЛИ ВНУТРИСТЕННЫЕ

### Управление

Управление проветривателем осуществляется с помощью сенсорной панели управления, расположенной на корпусе установки, или с помощью пульта дистанционного управления (FB Fresher 50).

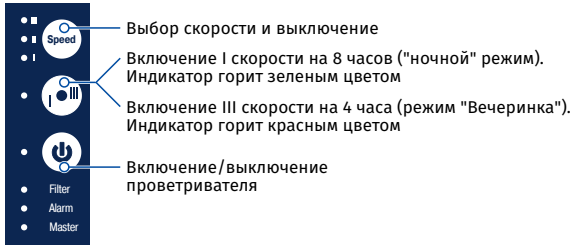

### Пульт дистанционного управления

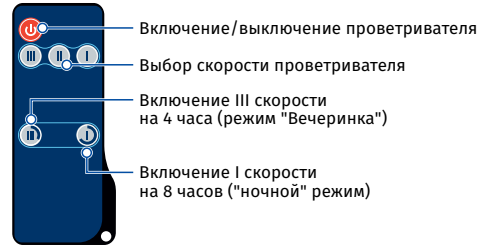

К установке может быть подключено внешнее оборудование, такое как датчик влажности для контроля влажности в помещении, внешний датчик CO<sub>2</sub> для контроля уровня концентрации углекислого газа в помещении, выключатель. Несколько последовательно соединенных проветривателей обеспечивают эффективную, оптимальную вентиляцию. Первая установка в цепочке становится основным управляющим

устройством/установкой-задатчиком. Управление режимом проветривания системы в целом происходит с помощью панели управления на основном управляющем устройстве/установке-задатчике. Сигнал из пульта дистанционного управления воспринимается только основным управляющим устройством/установкой-задатчиком.

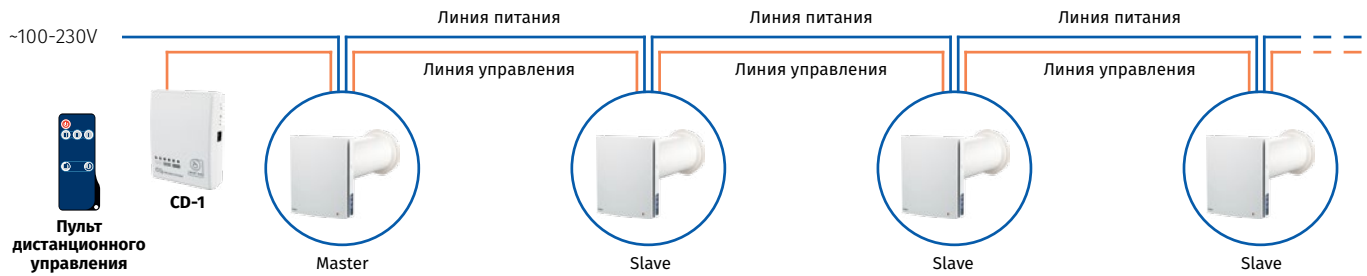

### Монтаж

Установка предназначена для внутростенного монтажа в предварительно подготовленное круглое отверстие в наружной стене здания. При строительстве новых зданий монтаж установок происходит в два этапа:

1. Предварительный монтаж на стадии внутренней и внешней декора-

тивной отделки стен (установка воздушного канала и наружного колпака, прокладка электрических кабелей).

2. Окончательный монтаж – перед сдачей дома в эксплуатацию. Включает в себя установку картриджа с вентилятором и фильтрами, а также монтаж и подключение внутреннего блока с контроллером и жалюзи.

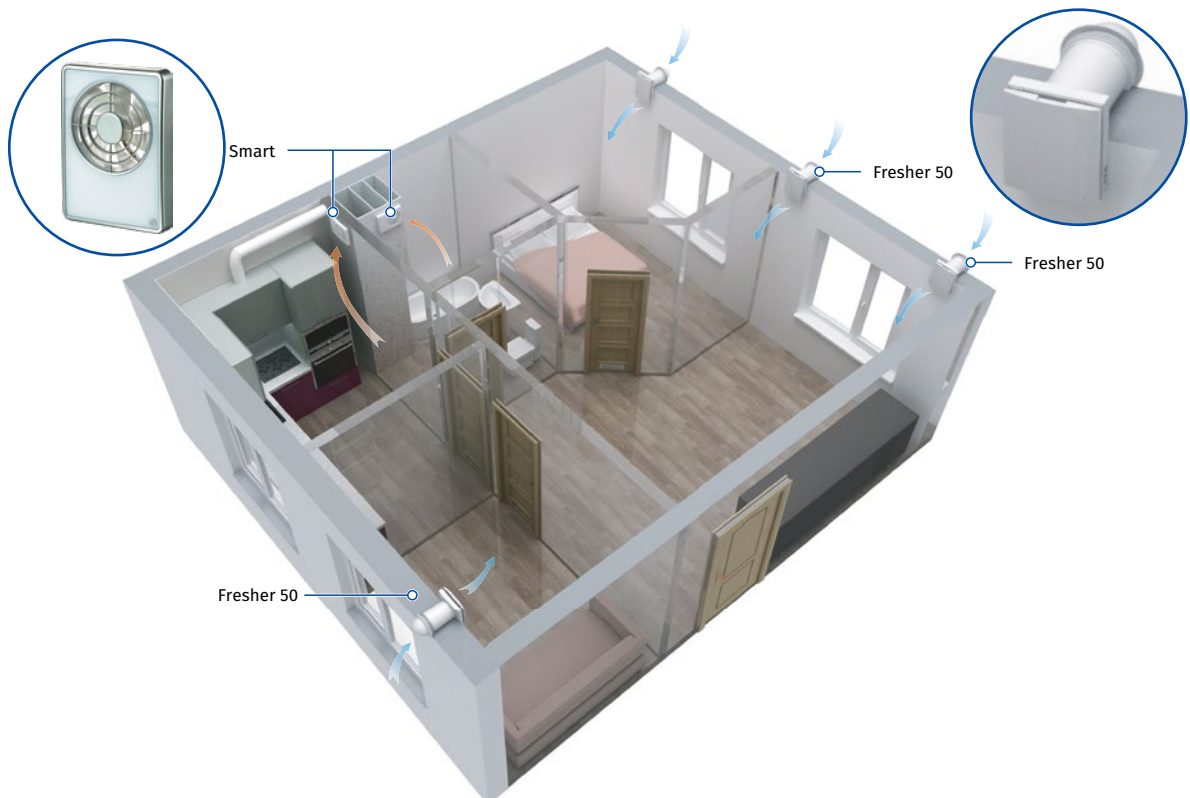

# FRESHER

## ПРОВЕТРИВАТЕЛИ ВНУТРИСТЕННЫЕ

### Габаритные размеры, мм

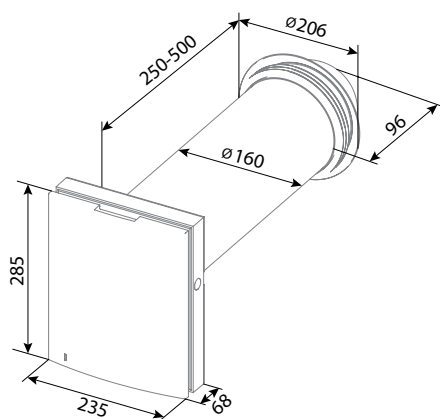

Fresher 50

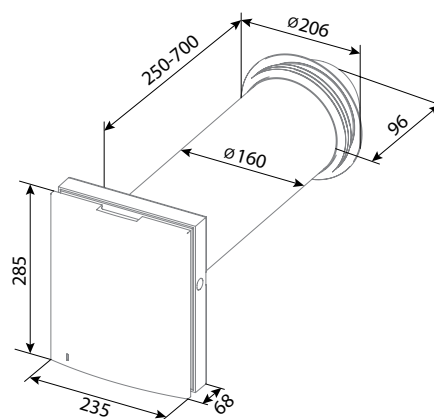

Fresher 50 L

### Основные технические параметры

Модель	Fresher 50 / Fresher 50 L		
	I	II	III
Скорость			
Напряжение питания, В/50 (60) Гц		1~100-240	
Номинальная мощность, Вт	3,8	4,7	7,4
Ток, А	0,031	0,039	0,061
Производительность, м³/ч (л/с)	20 (6)	35 (10)	50 (14)
SFP, Вт/л/с	0,68	0,48	0,53
Температура перемещаемого воздуха, °C		-30...+50	
Уровень звукового давления на расстоянии 1 м, дБА	22	29	32
Уровень звукового давления на расстоянии 3 м, дБА	13	20	23
Подавление уличного шума, дБА		41	
Эффективность очистки воздуха по параметру PM 2.5, %		98	
Степень защиты		IP24	

### Параметры экодизайна





Торговая марка	BLAUBERG					
Модель	Fresher 50					
Удельный расход энергии (УРЭ), кВт/ч (м³/г)	Холодный		Умеренный		Теплый	
	-53,2	A+	-26,1	B	-10,6	E
Тип вентиляционной установки	Однонаправленная					
Тип установленного привода	Многоступенчатый привод					
Тип системы рекуперации тепла	Нет					
Тепловая эффективность рекуперации тепла, %	Н/Д					
Максимальный расход воздуха, м³/ч	50					
Потребляемая мощность, Вт	7					
Уровень звуковой мощности, дБА	40					
Базовый расход воздуха, м³/с	0,01					
Базовый перепад давления, Па	Н/Д					
Удельная потребляемая мощность (УПМ), Вт/(м³/ч)	0,134					
Типология управления	Управление по потребности					
Максимальная внутренняя доля утечек, %	Н/Д					
Максимальная внешняя доля утечек, %	2,7					
Интернет-адрес	<a href="http://www.blaubergventilatoren.de/">http://www.blaubergventilatoren.de/</a>					
Годовое потребление электроэнергии (ГПЭ), кВт/ч электроэнергии/г	Холодный		Умеренный		Теплый	
	0,9		0,9		0,9	
Годовое сбережение тепловой энергии (ГСТЭ), кВт/ч первичная энергия/г	Холодный		Умеренный		Теплый	
	55,4		28,3		12,8	

# FRESHER

## ПРОВЕТРИВАТЕЛИ ВНУТРИСТЕННЫЕ

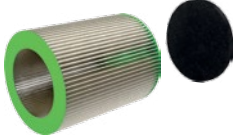
Условное обозначение				
Fresher	50	_: 500 L: 700	_: колпак по умолчанию 1: решетка Decor 150s St white 2: решетка Decor 185x185/150s	_: без пульта ДУ FB: с пультом ДУ
Модель	Производительность, м³/ч	Длина воздуховода, мм	Тип наружной решетки	Опция

### Аксессуары

Наименование принадлежности		Описание
FP Fresher 50 F8		Комплект фильтров для замены: 1 шт F8 + 1 шт G3
FB Fresher 50		Пульт дистанционного управления
CD-1		Сенсор CO <sub>2</sub> со светодиодами-индикаторами и кнопкой включения/выключения
CD-2		Сенсор CO <sub>2</sub>
HR-S		Датчик влажности

# SQ

## ПРОВОТРИВАТЕЛИ ВНУТРИСТЕННЫЕ

### Особенности

- Настенный монтаж.
- Простота обслуживания.
- Температуро- и УФ-стойкий пластик с антистатическими добавками.
- Ручное регулирование живого сечения.
- Оборудован регулируемой решеткой, ПВХ-воздуховодом, нерегулируемой решеткой.



### Габаритные размеры и монтаж

Регулируемая решетка

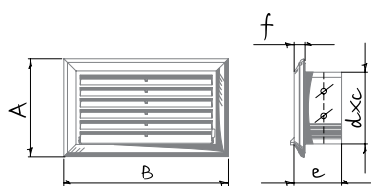

Прямоугольный ПВХ-воздуховод

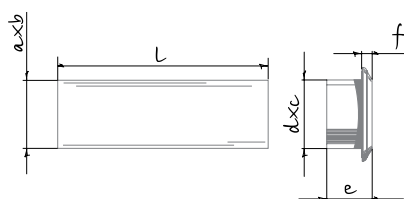

Нерегулируемая решетка

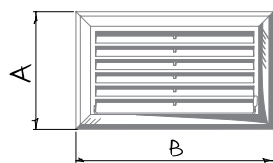

Размеры, мм	A	B	a	b	c	d	e	f	L
SQ 110/35	81	136	55	110	114	59	42	12	350
SQ 204/35	86	230	60	204	208	64	42	12	350

### Технические характеристики

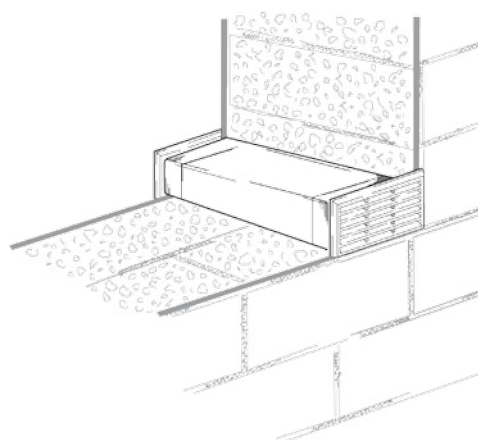
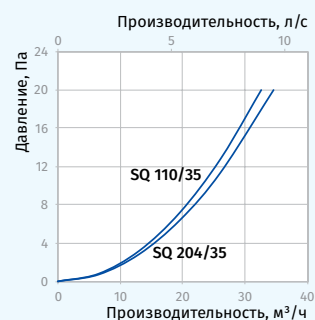



# WHM

## ПРОВЕТРИВАТЕЛИ ВНУТРИСТЕННЫЕ

### Особенности

- Для установки в наружную стену помещения.
- Обеспечивает равномерный поток свежего воздуха.
- Поставляется с антипылевым фильтром.
- Ручное регулирование живого сечения.
- Простота обслуживания.
- Телескопический канал.



### Модификации

**WHM 100 DR** – с наружной белой круглой решеткой  
**WHM 100 DR (color)** – с наружной цветной решеткой



**WHM 100 D** – с наружной белой квадратной решеткой  
**WHM 100 D (color)** – с наружной цветной квадратной решеткой



**WHM 100 DK** – с белым вентиляционным колпаком  
**WHM 100 DK (color)** – с цветным вентиляционным колпаком



**WHM 100 DS** – с вентиляционным колпаком из нержавеющей стали



### Габаритные размеры

Внутренняя решетка

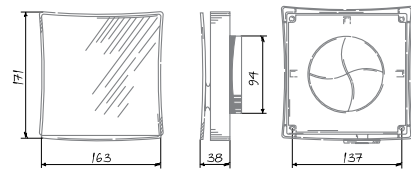

Наружная решетка (пластик)

квадратная

круглая

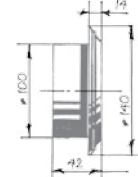
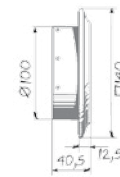

Вентиляционный колпак

пластик

нержавеющая сталь

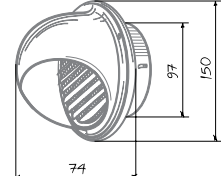
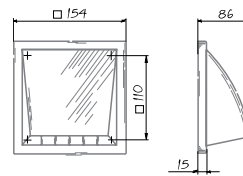

Телескопический канал

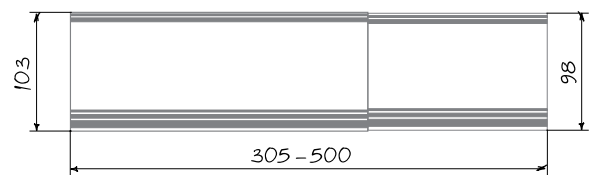

### Технические характеристики

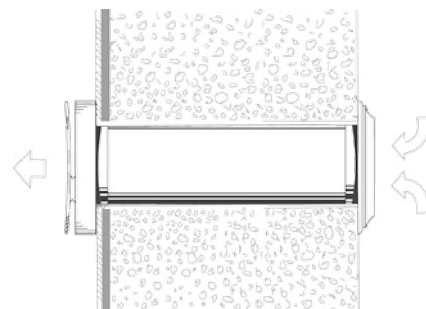

Условное обозначение			
WHM	100	DK	Gray
Модель	∅ патрубка	Тип внешней решетки	Цвет

# SHM

## ПРОВЕТРИВАТЕЛЬ НА СОЛНЕЧНОЙ БАТАРЕЕ

### Особенности



- Автономная работа за счет питания двигателя от солнечной батареи.
- Экономичен и экологичен благодаря использованию естественной природной энергии.
- При отсутствии солнечной энергии (в темное время суток) выполняет функцию пассивного проветривателя.
- Электрические параметры батареи изменяются в зависимости от интенсивности солнечного потока.
- Обеспечивает равномерный приток и распределение свежего воздуха, не пропуская в помещение пыль и уличный шум.
- Монтаж проветривателя осуществляется в наружную стену помещения с солнечной стороны.
- Внутренняя решетка изготавливается из высококачественного АБС-пластика и оснащена антипылевым фильтром с классом очистки G3.
- Оборудован осевым вентилятором с DC-двигателем с питанием от солнечной батареи.



- В зависимости от способа установки двигателя в лицевой решетке вентилятор может нагнетать или вытягивать воздух.
- Решетка оснащена ручным регулятором живого сечения, который позволяет плавно изменять расход воздуха или полностью перекрыть вентиляционный канал.



- Телескопический воздуховод регулируемой длины (250-420 мм) изготавливается из прочного ПВХ-пластика.
- Диаметр воздуховода составляет 100 мм.
- Наружный вентиляционный колпак изготавливается из высококачественного АБС-пластика.
- Солнечная батарея закреплена непосредственно на поверхности колпака.



### Габаритные размеры, мм

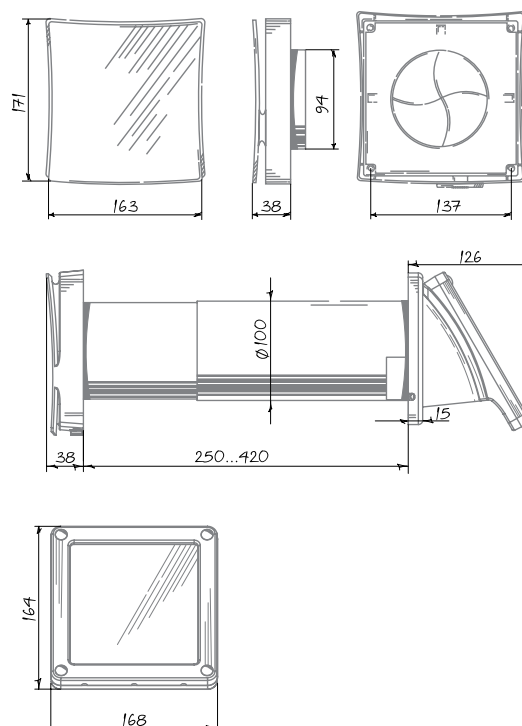

### Технические характеристики

Модель	SHM 100 DK	
Мощность батареи, Вт	2,5	
Производительность, м³/ч	20	
Диаметр воздуховода, мм	100	

Интенсивность воздушного потока по направлениям

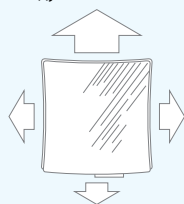

### Условное обозначение

SHM	100	DK
Модель	Ø воздуховода	Тип наружной решетки

# FHM

## ПРОВЕТРИВАТЕЛЬ ОКОННЫЙ

### Особенности

- Для установки в оконную раму.
- Обеспечивает равномерный естественный приток свежего воздуха без сквозняков и уличного шума.
- Встроенный антипылевой фильтр обеспечивает поступление чистого воздуха и защищает от попадания грязи и пыли в помещение.
- Регулирование внутренней решетки позволяет контролировать направление приточного воздуха.
- Наружный козырек защищает от попадания воды.
- Простота монтажа и обслуживания.
- Температуро- и УФ-стойкий пластик с антистатическими добавками.
- Доступен в сером и коричневом цветах; белый – по умолчанию.

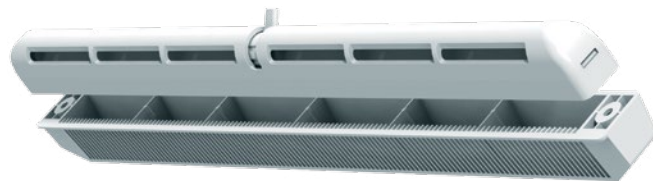

Gray



Brown

### Габаритные размеры, мм

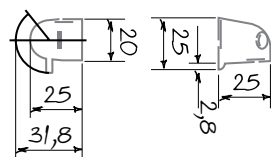
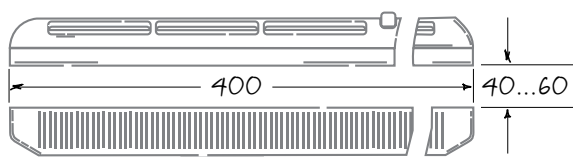

### Технические характеристики

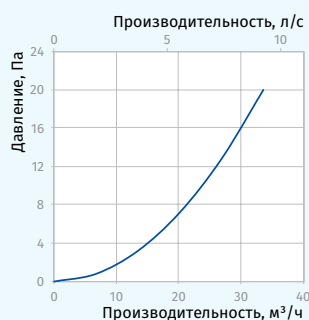

#### Условное обозначение

FHM	400	Gray
Модель	Длина	Цвет

## KIT AERO-BW

## ВЕНТИЛЯЦИОННЫЕ НАБОРЫ ДЛЯ ЦИРКУЛЯЦИИ ТЕПЛА

### Особенности



- Применяется для помещений, оборудованных камином или другими системами отопления.
- Обеспечивает циркуляцию теплого воздуха из отапливаемой комнаты в другие помещения.
- Для монтажа в межкомнатные перегородки и стены.
- Оборудован термостатом (включает вентилятор при заданной температуре в помещении от +10 до +30 °C).
- Оборудован вентилятором, включающимся при подаче сигнала от термостата.
- Телескопический канал для стенового монтажа.
- Продолжительный непрерывный режим работы вентилятора.
- Вентилятор оборудован двигателем на подшипниках качения.
- Простота обслуживания.
- Гарантия 5 лет.



**Производительность:**  
84 м³/ч  
23 л/с



**Мощность:**  
5,5 Вт  
**SFP:**  
0,24 Вт/л/с



**Уровень шума:**  
25 дБА



### Набор KIT Aero-BW 100/40-1



Вентилятор Aero Still 100



Телескопический канал BlauPlast RTR 100



Решетка круглая Decor 100s



Термостат TS E10

### Набор KIT Aero-BW 100/40-2



Вентилятор Aero Still 100



Телескопический канал BlauPlast RTR 100



Решетка квадратная Decor 140x140/100s



Термостат TS E10

### Габаритные размеры и монтаж

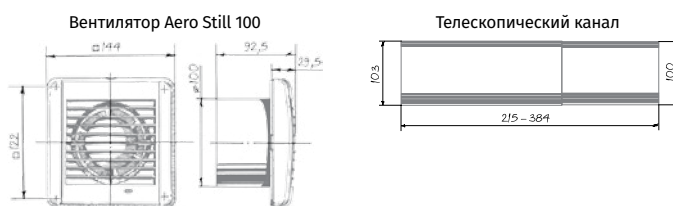

Квадратная решетка



Круглая решетка

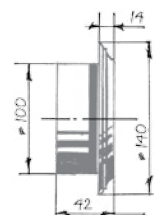

Термостат

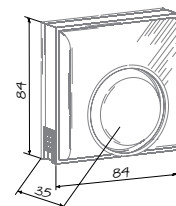

### Технические характеристики

Модель	KIT Aero-BW 100/40 (Aero Still 100)
Напряжение питания, В/Гц	220-240/50
Номинальная мощность, Вт	5,5
Производительность, м³/ч (л/с)	84 (23)
SFP, Вт/л/с	0,24
Уровень шума, дБА	25

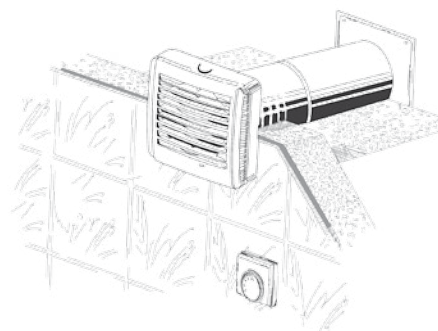
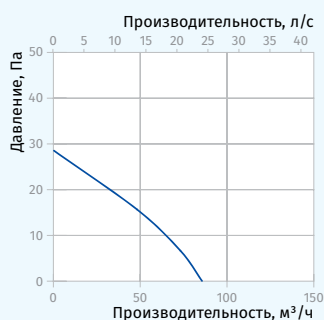

# KIT BRAVO-BW

## ВЕНТИЛЯЦИОННЫЕ НАБОРЫ ДЛЯ ЦИРКУЛЯЦИИ ТЕПЛА

### Особенности



- Применяется для помещений, оборудованных камином или другими системами отопления.
- Обеспечивает циркуляцию теплого воздуха из отапливаемой комнаты в другие помещения.
- Для монтажа в межкомнатные перегородки и стены.
- Оборудован термостатом (включает вентилятор при заданной температуре в помещении от +10 до +30 °C).
- Оборудован вентилятором, включающимся при подаче сигнала от термостата.
- Телескопический канал для стенового монтажа.
- Продолжительный непрерывный режим работы вентилятора.
- Вентилятор оборудован двигателем на подшипниках качения.
- Простота обслуживания.
- Гарантия 5 лет.



**Производительность:**  
70 м³/ч  
19 л/с



**Мощность:**  
5,6 Вт  
**SFP:**  
0,29 Вт/л/с



**Уровень шума:**  
26 дБА



### Набор KIT Bravo-BW 100/40-1



Вентилятор Bravo Still 100



Телескопический канал BlauPlast RTR 100



Решетка круглая Decor 100s



Термостат TS E10

### Габаритные размеры (мм) и монтаж

Вентилятор Bravo Still 100

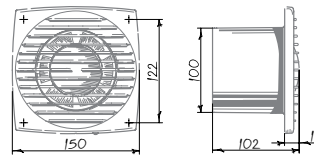

Телескопический канал



### Набор KIT Bravo-BW 100/40-2



Вентилятор Bravo Still 100



Телескопический канал BlauPlast RTR 100



Решетка квадратная Decor 140x140/100s



Термостат TS E10

Квадратная решетка

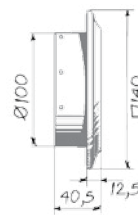

Круглая решетка

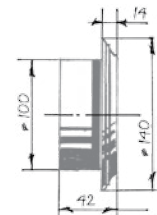

Термостат

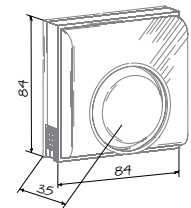

### Основные технические параметры

Модель	KIT Bravo-BW (Bravo Still 100)
Напряжение питания, В/Гц	220-240/50
Номинальная мощность, Вт	5,6
Производительность, м³/ч (л/с)	70 (19)
SFP, Вт/л/с	0,29
Уровень шума, дБА	26

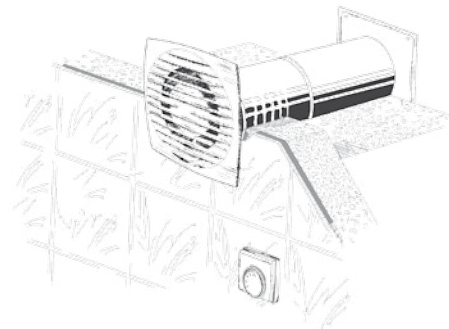

## DECOR S HK

### МЕТАЛЛИЧЕСКИЕ КОЛПАКИ

#### Особенности

- Наружный настенный монтаж.
- Для декоративного оформления выходов вентиляционных шахт, а также для соединения с круглыми воздуховодами.
- Прямоугольные колпаки оснащаются гравитационным клапаном для предотвращения обратной тяги.
- Изготовлены из нержавеющей стали.
- Резиновый уплотнитель для плотного прилегания к стене.



#### Габаритные размеры и монтаж

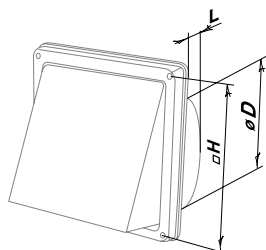

Модель	Размеры, мм			Площадь живого сечения, м <sup>2</sup>
	Ø D	H	L	
Decor S 137*137/102HK	97	137	52	0,0071
Decor S 167*167/122HK	120	167	52	0,0113
Decor S 167*167/152HK	145	167	62	0,0165



## DECOR S HK

МЕТАЛЛИЧЕСКИЕ КОЛПАКИ

### Особенности

- Наружный настенный монтаж.
- Для декоративного оформления выходов вентиляционных шахт, а также для соединения с круглыми воздуховодами.
- Защитная решетка от проникновения птиц и грызунов в помещение.
- Изготовлены из нержавеющей стали.
- Оборудованы резиновым уплотнителем.



### Габаритные размеры

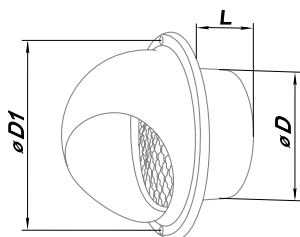

Модель	Размеры, мм			Площадь живого сечения, м <sup>2</sup>
	Ø D	Ø D1	L	
Decor S 102 HK	97	133	52	0,0048
Decor S 122 HK	120	165	52	0,0082
Decor S 152 HK	145	192	62	0,0126
Decor S 162 HK	155	192	62	0,0135
Decor S 202 HK	195	253	62	0,0178

# DECOR H

## ПЛАСТИКОВЫЕ КОЛПАКИ

### Особенности

- Наружный настенный монтаж.
- Для декоративного оформления выходов вентиляционных шахт, а также для соединения с круглыми или прямоугольными воздуховодами.
- Могут оснащаться гравитационным клапаном для предотвращения обратной тяги.
- Защитная решетка от проникновения птиц и грызунов в помещение.
- Температуро- и УФ-стойкий пластик с антистатическими добавками.
- Возможность скрытого монтажа.
- Скрытый монтаж крепежных элементов.
- Простота обслуживания.



### Опции

Модель	Базовая модель	Клапан	Фланец
Decor 155x155H	•		
Decor 155x155/100H			•
Decor 155x155/100HK		•	•
Decor 155x155HK		•	
Decor 155x155/HU			•
Decor 155x155/HUK		•	•
Decor 185x185H	•		
Decor 185x185HK		•	
Decor 185x185/125H			•
Decor 185x185/125HK		•	•
Decor 185x185/150H	•		•
Decor 185x185/150HK		•	•

Без фланца



Обратный клапан



Нерегулируемый фланец



Универсальный фланец

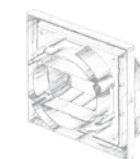

### Габаритные размеры и монтаж

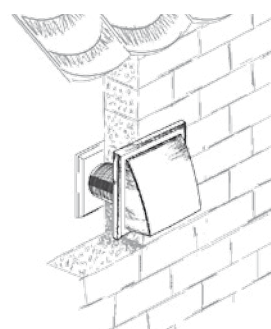
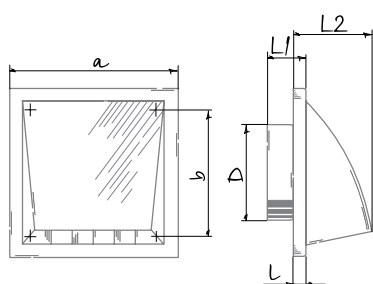

Модель	Размеры, мм						Ø D	Площадь живого сечения, м <sup>2</sup>
	a	b	l	L1	L2			
Decor 155x155H	154	110	15	—	87	—	0,008	
Decor 155x155/100H	154	110	15	45	87	100	0,008	
Decor 155x155/100HK	154	110	15	45	87	100	0,008	
Decor 155x155HK	154	110	15	—	87	—	0,008	
Decor 155x155/HU	154	110	15	39	87	100, 125, 55 × 110	0,08	
Decor 155x155/HUK	154	110	15	39	87	100, 125, 55 × 110	0,08	
Decor 185x185H	186	142	15	—	101	—	0,012	
Decor 185x185HK	186	142	15	—	101	—	0,012	
Decor 185x185/125H	186	142	15	45	101	125	0,012	
Decor 185x185/125HK	186	142	15	45	101	125	0,012	
Decor 185x185/150H	186	142	15	50	101	150	0,012	
Decor 185x185/150HK	186	142	15	50	101	150	0,012	



# DECOR G

## ГРАВИТАЦИОННЫЕ ПЛАСТИКОВЫЕ РЕШЕТКИ

### Особенности

- Наружный настенный монтаж.
- Для декоративного оформления выходов вентиляционных шахт или для соединения с круглыми воздуховодами.
- Оборудованы гравитационными жалюзи для предотвращения обратной тяги.
- Температуро- и УФ-стойкий пластик с антистатическими добавками.
- Скрытый монтаж крепежных элементов.
- Простота обслуживания.



### Опции

Модель	Базовая модель	Фланец
Decor 155x155G	•	
Decor 155x155/UG		•
Decor 185x185G	•	
Decor 185x185/125G		•
Decor 250x250G	•	
Decor 250x250/150G		•

Без фланца



Нерегулируемый фланец  
Ø125 мм, Ø150 мм

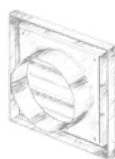

Универсальный фланец  
Ø100 мм, Ø125 мм, 55 × 110 мм

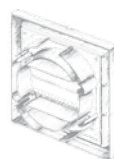

### Габаритные размеры и монтаж

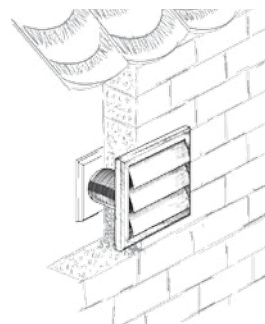
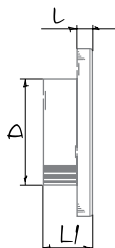
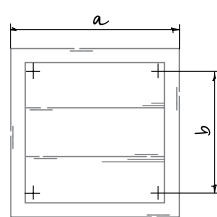

Модель	Размеры, мм				Ø D	Площадь живого сечения, м <sup>2</sup>
	a	b	l	L1		
Decor 155x155G	154	110	15	—	—	0,0096
Decor 155x155/UG	154	110	15	45	100, 125, 55 × 110	0,0096
Decor 185x185G	186	142	15	—	—	0,016
Decor 185x185/125G	186	142	15	45	125	0,0113
Decor 250x250G	250	214	15	—	—	0,0177-0,056
Decor 250x250/150G	250	214	15	41	150	0,0177-0,056

# GM

## ГРАВИТАЦИОННЫЕ МЕТАЛЛИЧЕСКИЕ РЕШЕТКИ

### Особенности

- Для наружного настенного монтажа.
- Для декоративного оформления выходов вентиляционных шахт.
- Рама решеток изготовлена из стали с полимерным покрытием серого цвета.
- Для предотвращения обратной тяги оборудованы гравитационными жалюзи из пластика, стойкого к деформации.
- Крепление с помощью шурупов с возможностью скрытого монтажа.
- Простота обслуживания.



### Габаритные размеры и монтаж

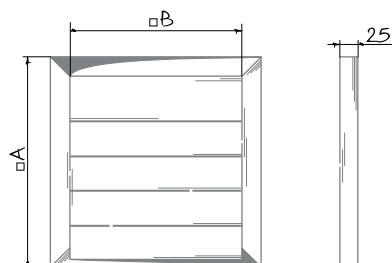

Модель	Размеры, мм		Масса, кг
	A	B	
GM 200	200	150	0,4
GM 250	250	200	0,54
GM 285	284	234	0,56
GM 300	300	250	0,68
GM 335	334	284	0,72
GM 350	350	300	0,82
GM 385	384	334	0,87
GM 400	400	350	0,97
GM 435	434	384	1,02
GM 450	450	400	1,11
GM 485	484	434	1,17
GM 535	534	484	1,32
GM 585	584	534	2,22
GM 635	634	584	2,46
GM 715	714	664	3,86



## DECOR-M

## МЕТАЛЛИЧЕСКИЕ РЕШЕТКИ

### Особенности

- Настенный или потолочный монтаж.
- Для декоративного оформления выходов вентиляционных шахт.
- Изготавливаются из алюминия и могут дополнительно окрашиваться полимерной краской.
- Крепление с помощью шурупов.
- Оснащены защитной сеткой от насекомых (s).
- Простота обслуживания.



white



grey



beige



brown



### Габаритные размеры

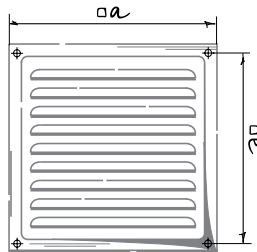

Модель	Размеры, мм		Площадь живого сечения, м <sup>2</sup>
	a	e	
Decor-M 125x125s A colour*	125	111	0,0035
Decor-M 150x150s A colour*	150	136	0,006
Decor-M 200x200s A colour*	200	182	0,0117
Decor-M 250x250s A colour*	250	234	0,0166
Decor-M 300x300s A colour*	300	284	0,0249

\* colour – цвет решетки

## VDA CFN AL

## МЕТАЛЛИЧЕСКИЕ РЕШЕТКИ

### Особенности

- Для декоративного оформления выходов приточных или вытяжных вентиляционных систем бытовых, общественных и промышленных зданий.
- Используются в системах вентиляции, кондиционирования и отопления.
- Для монтажа снаружи зданий.
- Изготавливаются из алюминия методом литья.
- Оснащены круглым патрубком для соединения с воздуховодом.
- Оснащены крупнозернистой защитной сеткой, выполненной из нержавеющей стали.
- Крепление к воздуховоду осуществляется с помощью саморезов.



### Габаритные размеры

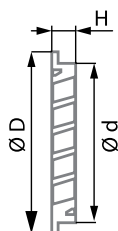

Модель	Размеры, мм			Площадь живого сечения, м <sup>2</sup>
	Ø D	Ø d	H	
VDA 100 CFn AL	125	100	20	0,00053
VDA 125 CFn AL	150	125	20	0,00076
VDA 150 CFn AL	180	150	18	0,0011
VDA 160 CFn AL	185	160	18	0,00125
VDA 200 CFn AL	225	200	20	0,00195
VDA 250 CFn AL	275	250	20	0,0029
VDA 315 CFn AL	350	315	20	0,0045
VDA 400 CFn AL	440	400	40	0,0075

# DECOR

## ПЛАСТИКОВЫЕ РЕШЕТКИ

### Особенности

- Настенный и потолочный монтаж.
- Простота обслуживания.
- Для скрытого монтажа или соединения с круглыми воздуховодами.
- Температуро- и УФ-стойкий пластик с антистатическими добавками.
- Оснащены антимоскитной сеткой от насекомых (s).



### Опции

Без фланца



Фланец

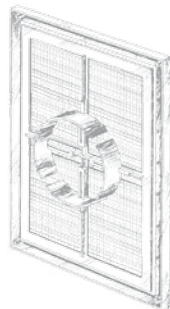

Модель	Базовая модель	Фланец
Decor 182x251s	•	
Decor 182x251/Vs		•
Decor 205x205s	•	
Decor 205x205/Vs		•

### Габаритные размеры

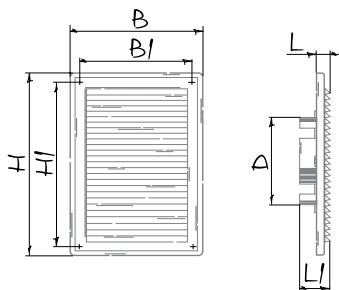

Модель	Размеры, мм			H1	B1	L	L1	Ø D	Площадь живого сечения, м <sup>2</sup>
	H	B	B						
Decor 182x251s	251	182	182	226	157	16	-	-	0,0127
Decor 182x251/Vs	251	182	182	226	157	16	41	100-150	0,0127
Decor 205x205s	204	204	204	179	179	16	-	-	0,092
Decor 205x205/Vs	204	204	204	179	179	16	41	100-1500	0,092

# DECOR

## ПЛАСТИКОВЫЕ РЕШЕТКИ

### Особенности

- Настенный монтаж.
- Простота обслуживания.
- Для соединения с прямоугольными или круглыми воздуховодами.
- Температуро- и УФ-стойкий пластик с антистатическими добавками.
- Оснащены антимоскитной сеткой от насекомых (s).



### Опции

Прямоугольный фланец



Без фланца



Патрубок для соединения с воздуховодами



Без фланца, ручной регулятор



Для предотвращения обратного потока



Без фланца, ручной регулятор



Ручное регулирование живого сечения

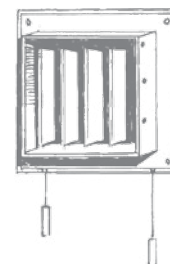

Модель	Базовая модель	Фланец	Гравитационные жалюзи	Ручное регулирование	Без фланца
Decor 140x140s	•				
Decor 140x140/100s		•			
Decor 140x140Bs					•
Decor 140x140Gs			•		
Decor 140x140Rs				•	
Decor 140x140BRs				•	•
Decor 180x180s	•				
Decor 180x180/125s		•			
Decor 180x180Bs					•
Decor 180x180Gs			•		
Decor 180x180Rs				•	
Decor 180x180BRs				•	•
Decor 180x250s	•				
Decor 180x250Bs					•
Decor 180x250Gs			•		
Decor 180x250Rs				•	
Decor 180x250BRs				•	•
Decor 140x300s	•				
Decor 140x300Gs			•		
Decor 140x300Rs				•	

# DECOR

## ПЛАСТИКОВЫЕ РЕШЕТКИ

### Габаритные размеры и монтаж

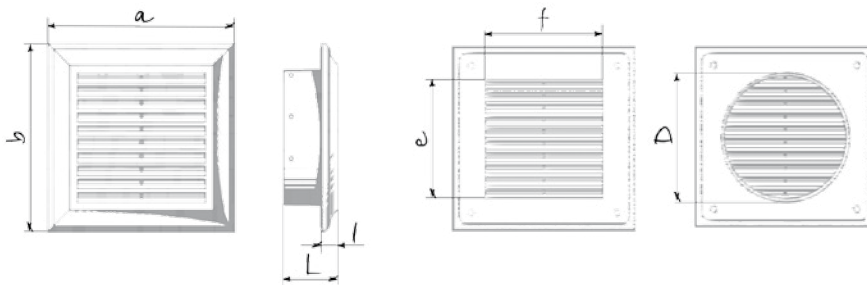

Модель	Размеры, мм				e x f	Ø D	Площадь живого сечения, м <sup>2</sup>
	a	b	L	l			
Decor 140x140s	140	140	40,5	12,5	100 x 100	-	0,0053
Decor 140x140/100s	140	140	40,5	12,5	100 x 100	100	0,0043
Decor 140x140Bs	140	140	-	12,5	100 x 100	-	0,0053
Decor 140x140Gs	140	140	40,5	12,5	100 x 100	-	0,0053
Decor 140x140Rs	140	140	40,5	12,5	100 x 100	-	0,0053
Decor 140x140BRs	140	140	-	12,5	100 x 100	-	0,0053
Decor 180x180s	180	180	40,6	12,6	138 x 138	-	0,0091
Decor 180x180/125s	180	180	40,6	12,6	138 x 138	125	0,0059
Decor 180x180Bs	180	180	-	12,6	138 x 138	-	0,0091
Decor 180x180Gs	180	180	40,6	12,6	138 x 138	-	0,0091
Decor 180x180Rs	180	180	40,6	12,6	138 x 138	-	0,0091
Decor 180x180BRs	180	180	-	12,6	138 x 138	-	0,0091
Decor 180x250s	180	250	40,6	12,6	138 x 208	-	0,0146
Decor 180x250Bs	180	250	-	12,6	138 x 208	-	0,0146
Decor 180x250Gs	180	250	40,6	12,6	138 x 208	-	0,0146
Decor 180x250Rs	180	250	40,6	12,6	138 x 208	-	0,0146
Decor 180x250BRs	180	250	-	12,6	138 x 208	-	0,0146
Decor 140x300s	140	300	40,6	12,6	100 x 255	-	0,0128
Decor 140x300Gs	140	300	40,6	12,6	100 x 255	-	0,0128
Decor 140x300Rs	140	300	40,6	12,6	100 x 255	-	0,0128

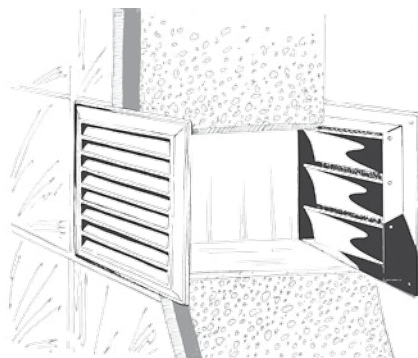

## DECOR

## ПЛАСТИКОВЫЕ РЕШЕТКИ

### Особенности

- Настенный или потолочный монтаж.
- Соединение с круглыми воздуховодами.
- Температуро- и УФ-стойкий пластик с антистатическими добавками.
- Оснащены защитной сеткой от насекомых (s).
- Простота обслуживания.



### Габаритные размеры и монтаж

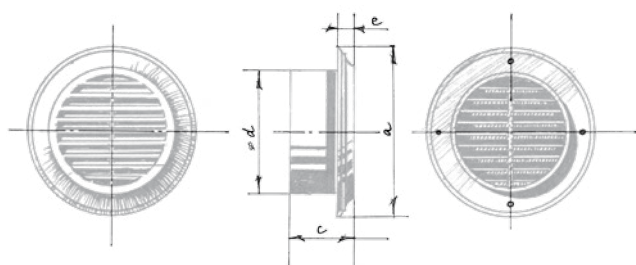

Модель	Размеры, мм				Площадь живого сечения, м <sup>2</sup>
	a	c	∅ d	e	
Decor 80s	123	42	80	14	0,0033
Decor 100s	140	42	100	14	0,0048
Decor 125s	165	42	125	14	0,0073
Decor 150s	188	42	150	14	0,0106

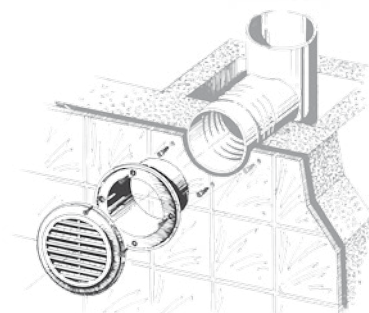
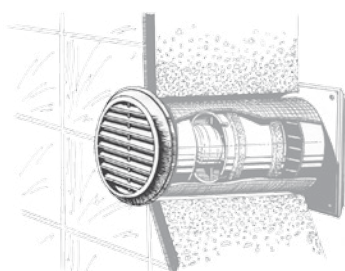



## DECOR

## ПЛАСТИКОВЫЕ РЕШЕТКИ

### Особенности

- Настенный или потолочный монтаж.
- Простота обслуживания.
- Для соединения с прямоугольными воздуховодами серии BlauPlast FK.
- Температуро- и УФ-стойкий пластик с антистатическими добавками.



### Опции

- Ручное регулирование живого сечения (R)

### Габаритные размеры и монтаж

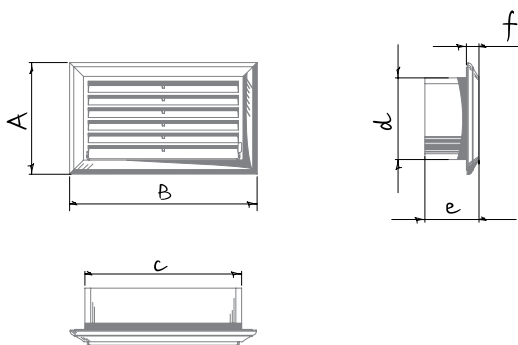

Модель	Размеры, мм					
	A	B	c	d	e	f
Decor 81x136	81	136	114	59	42	12
Decor 81x136R	81	136	114	59	42	12
Decor 86x230	86	230	208	64	42	12
Decor 86x230R	86	230	208	64	42	12

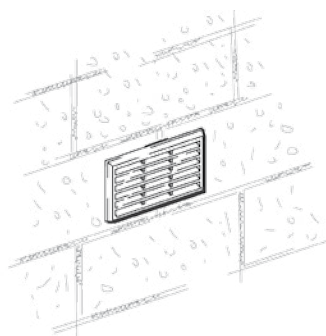

# VMR

## МЕТАЛЛИЧЕСКИЕ АНЕМОСТАТЫ

### Особенности

- Потолочный или настенный монтаж.
- Плавное регулирование потока воздуха.
- Легкая установка с помощью монтажного фланца.
- Уплотнительное кольцо.
- Изготавливаются из стали с полимерным покрытием белого цвета.



### Габаритные размеры и монтаж

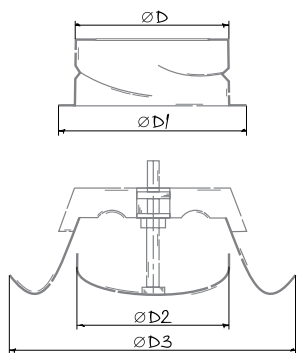

Модель	Размеры, мм			
	Ø D	Ø D1	Ø D2	Ø D3
VMR 100	99	123	75	128
VMR 125	124	152	100	154
VMR 150	149	173	128	184
VMR 200	199	225	178	235

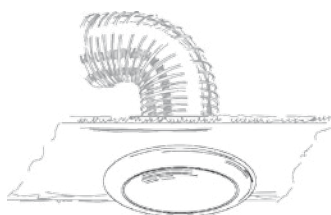

### Технические характеристики

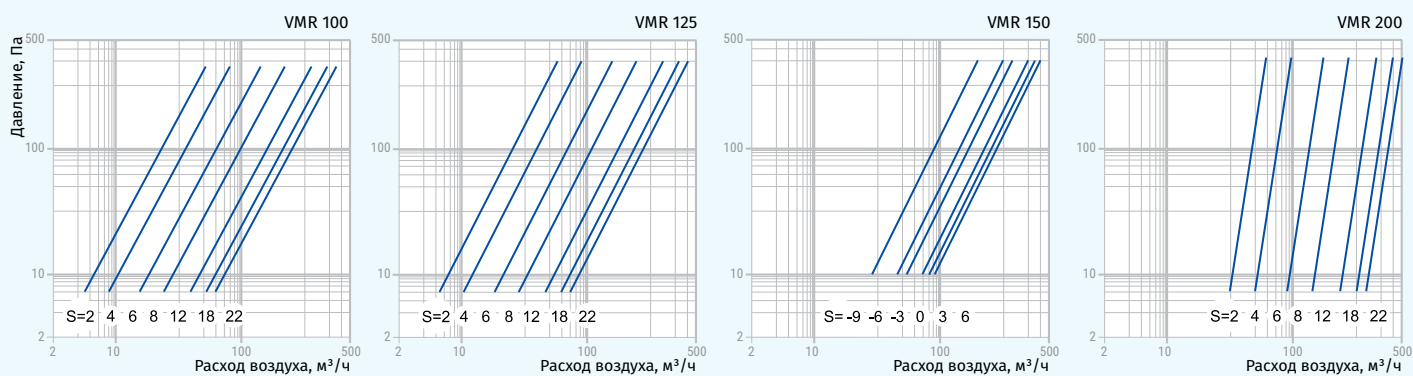

# VMBR

## МЕТАЛЛИЧЕСКИЕ АНЕМОСТАТЫ

### Особенности

- Для приточных систем вентиляции, систем кондиционирования и воздушного отопления.
- Для установки в стены или потолки.
- Обеспечивают правильный приток и циркуляцию воздуха в помещении.
- Изготавливаются из стали с полимерным покрытием.
- Специальная аэродинамическая форма клапана обеспечивает равномерное распределение воздуха.
- Плавное регулирование расхода воздуха за счет вращения центральной части клапана.
- Оснащены монтажным фланцем для удобства подключения к круглым воздуховодам диаметром 100-200 мм.
- Монтажный фланец фиксируется к потолку с помощью шурупов.
- Внутренняя часть анеомостата оборудована уплотнительным кольцом для более плотного соединения.



### Габаритные размеры и монтаж

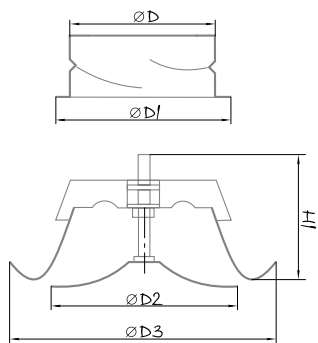

Модель	Размеры, мм				
	Ø D	Ø D1	Ø D2	Ø D3	H1
VMBR 100	99	125	88	138	60
VMBR 125	124	150	112	167	60
VMBR 150	149	175	144	199	70
VMBR 200	199	225	200	249	70

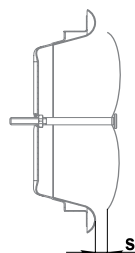
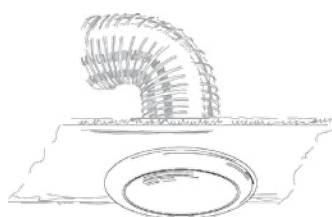

Внутренняя часть дискового клапана выдвигается, чтобы обеспечить требуемый зазор S (мм) для обеспечения воздушного потока в соответствии с диаграммой.

### Технические характеристики

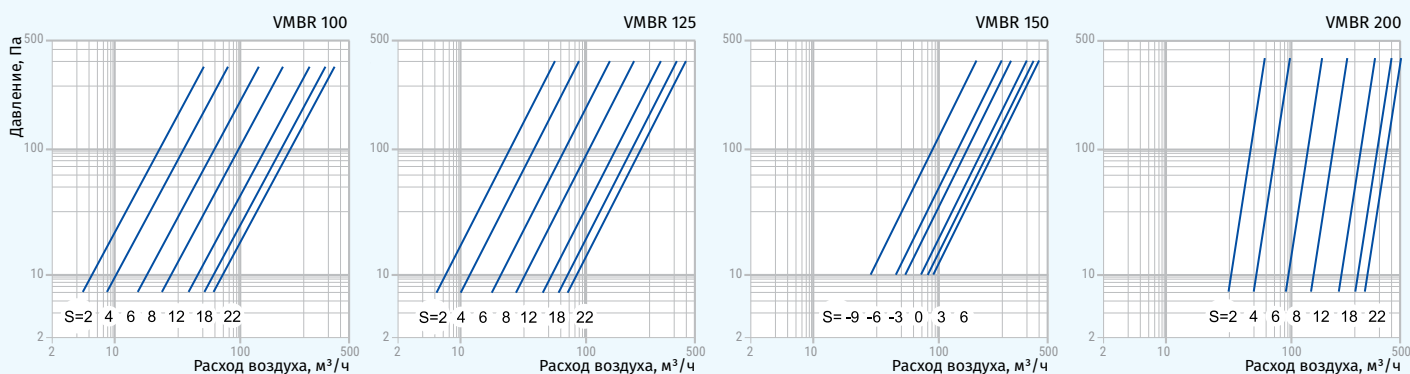

## VSR

## МЕТАЛЛИЧЕСКИЕ АНЕМОСТАТЫ

### Особенности

- Потолочный или настенный монтаж.
- Плавное регулирование потока воздуха.
- Легкая установка с помощью монтажного фланца.
- Оборудованы резиновым уплотнителем.
- Изготавливаются из нержавеющей стали.



### Габаритные размеры и монтаж

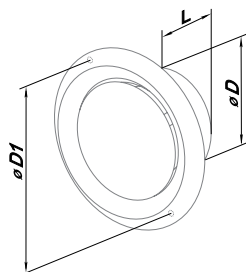

Модель	Размеры, мм			Площадь живого сечения, м <sup>2</sup>
	ø D	ø D1	ø L	
VSR 100	97	118	52	0,0032
VSR 125	120	141	52	0,0057
VSR 150	145	162	62	0,009

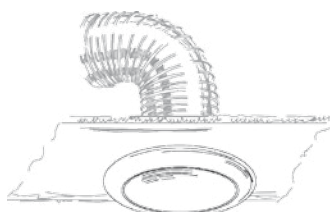

# VPR

ПЛАСТИКОВЫЕ АНЕМОСТАТЫ

## Особенности

- Потолочный или настенный монтаж.
- Плавное регулирование потока воздуха.
- Легкая установка с помощью монтажного фланца.
- Уплотнительное кольцо.
- Температуро- и УФ-стойкий пластик с антистатическими добавками.



## Габаритные размеры и монтаж

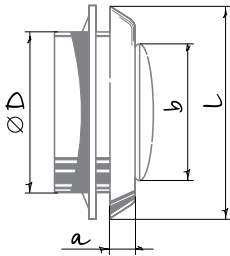

Модель	Размеры, мм			Ø D	Площадь живого сечения, м <sup>2</sup>
	a	b	l		
VPR 80	18	90	132	80	0...0,002
VPR 100	18	90	148	100	0...0,006
VPR 125	20	110	166	125	0...0,008
VPR 150	20	128	200	150	0...0,009
VPR 200	20	128	246	200	0,001...0,008

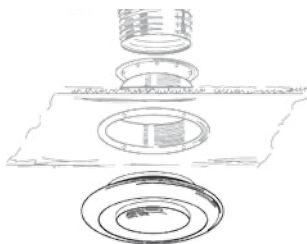

## Технические характеристики

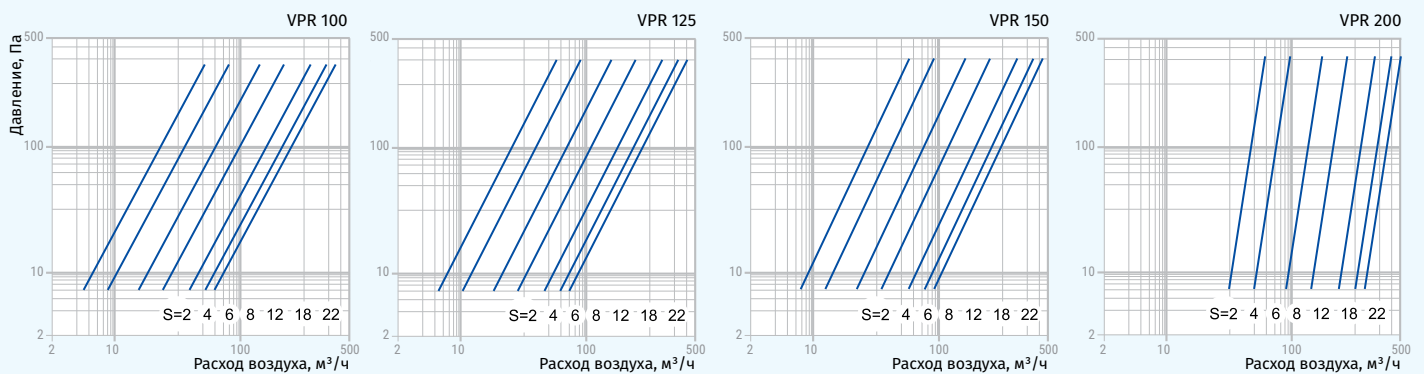

## DECOR-A

## АЛЮМИНИЕВЫЕ ДВЕРНЫЕ РЕШЕТКИ

### Особенности

- Для монтажа в дверях ванных комнат, туалетов, кухонь и т. д.
- Изготавливаются из алюминия.
- Могут дополнительно окрашиваться полимерной краской белого цвета (модели **Decor-A...white**).
- Минимальная толщина дверного полотна – 34 мм.
- Крепление с помощью крепежных лапок непосредственно к дверному полотну.
- Простота обслуживания.

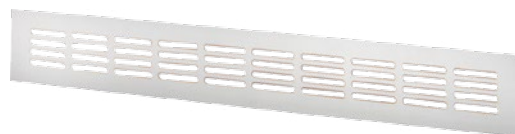

### Габаритные размеры

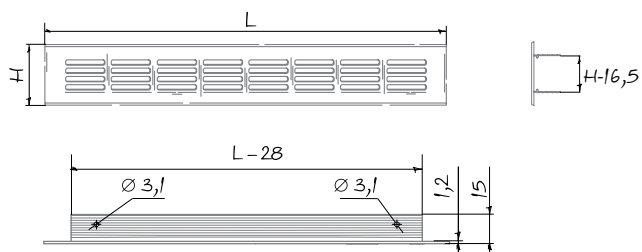

Модель	Размеры, мм		Площадь живого сечения, м <sup>2</sup>
	L	H	
Decor-A 400x60	400	60	0,0062
Decor-A 400x80	400	80	0,0093
Decor-A 400x100	400	100	0,012
Decor-A 500x60	500	60	0,0078
Decor-A 500x80	500	80	0,012
Decor-A 500x100	500	100	0,0156
Decor-A 600x60	600	60	0,0093
Decor-A 600x80	600	80	0,014
Decor-A 600x100	600	100	0,0186
Decor-A 800x60	800	60	0,012
Decor-A 800x80	800	80	0,0186
Decor-A 800x100	800	100	0,0248
Decor-A 1000x60	1000	60	0,016
Decor-A 1000x80	1000	80	0,0256
Decor-A 1000x100	1000	100	0,0326

## DECOR T

ПЛАСТИКОВЫЕ ДВЕРНЫЕ РЕШЕТКИ

### Особенности

- Для монтажа в дверях ванных комнат, туалетов, кухонь и т. д.
- Простота обслуживания.
- Температуро- и УФ-стойкий пластик с антистатическими добавками.
- Крепление с помощью шурупов непосредственно к дверному полотну.



### Габаритные размеры

Decor 370x130T

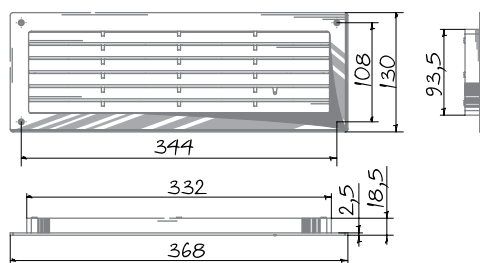

Decor 465x124T

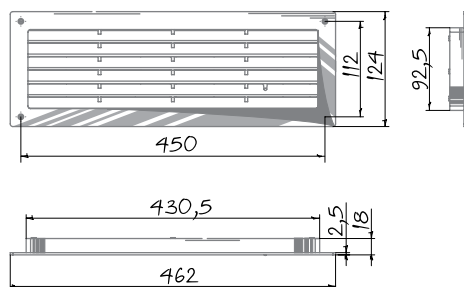

## DECOR T-2

## ПЛАСТИКОВЫЕ ДВЕРНЫЕ РЕШЕТКИ

### Особенности

- Двухэлементные решетки для монтажа в дверях ванных комнат, туалетов, кухонь и т. д.
- Минимальная толщина дверного полотна – 30 мм.
- Простота обслуживания.
- Температуро- и УФ-стойкий пластик с антистатическими добавками.
- Крепление с помощью шурупов непосредственно к дверному полотну.



### Габаритные размеры

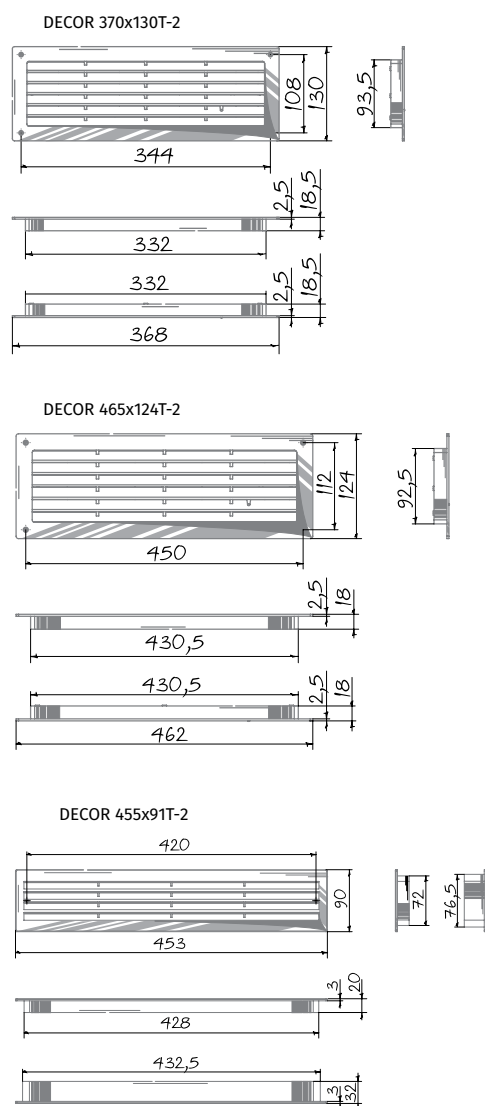



## DECOR 380X104T-2

ПЛАСТИКОВЫЕ ДВЕРНЫЕ РЕШЕТКИ

### Особенности

- Двухсекционные решетки для монтажа в дверях ванных комнат, туалетов, кухонь и т. д.
- Части решетки соединяются непосредственно друг с другом в пазы и закрепляются с помощью шурупов.
- Минимальная толщина дверного полотна – 29 мм.
- Простота обслуживания.
- Температуро- и УФ-стойкий пластик с антистатическими добавками.



### Габаритные размеры

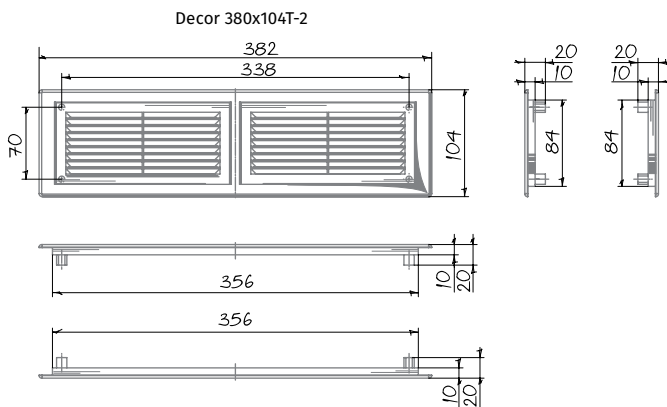

## DECOR 60/47S-4

### ПЛАСТИКОВЫЕ ДВЕРНЫЕ РЕШЕТКИ

#### Особенности

- Для монтажа в дверях ванных комнат, туалетов, кухонь и т. д.
- Возможна установка в мебель для дополнительной вентиляции внутреннего пространства.
- Температуро- и УФ-стойкий пластик с антистатическими добавками.
- Широкая цветовая гамма.
- Крепление с помощью монтажных ребер или клея.
- Поставляются в комплекте (4 шт.).
- Оснащены защитной сеткой от насекомых (s).
- Простота обслуживания.



#### Габаритные размеры и монтаж

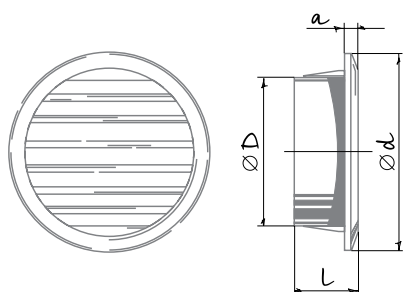

Модель	Размеры, мм				Площадь живого сечения, м <sup>2</sup>
	Ø D	Ø d	l	a	
Decor 60/47s-4	59	47	16,5	3,5	0,00078

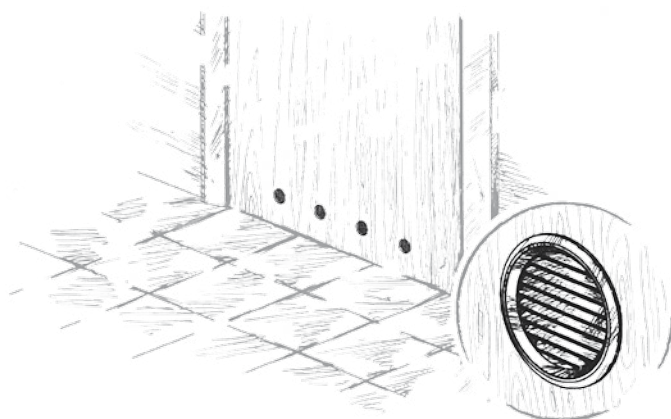

## RT / RTV

## ДВЕРЦЫ РЕВИЗИОННЫЕ

### Особенности

- Настенный или потолочный монтаж.
- Возможность использования в помещениях с повышенной влажностью.
- Высококачественный АБС-пластик, стойкий к ультрафиолету.
- Универсальный монтаж для левостороннего или правостороннего открывания.
- Установка с помощью строительного раствора или клея.
- Простота обслуживания.



### Опции

- RTV 15x30, RTV 25x40, RTV 30x50, RTV 30x60, RTV 40x50, RTV 40x60 — наличие замка с ключом для ограничения доступа.

### Габаритные размеры

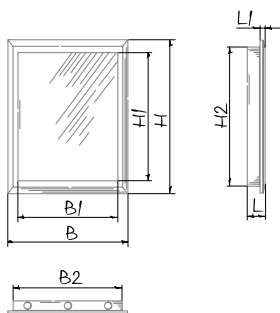

Модель	Размеры, мм							
	H	B	H1	B1	H2	L1	L	B2
RT(V) 10x10	137	137	93	93	98	5	25	98
RT(V) 15x15	167	167	123	123	147	5	25	147
RT(V) 15x20	217	167	173	123	197	5	25	147
RT(V) 15x30	317	167	273	123	297	5	25	147
RT(V) 20x20	217	217	173	173	197	5	25	197
RT(V) 20x25	267	217	223	173	247	5	25	197
RT(V) 20x30	317	217	273	173	297	5	25	197
RT(V) 20x40	417	217	373	173	397	5	25	197
RT(V) 25x30	347	267	303	223	327	5	25	247
RT(V) 25x40	417	267	373	223	397	5	25	247
RT(V) 30x30	317	317	273	273	297	5	25	297
RT(V) 30x40	417	317	373	273	397	5	25	297
RT(V) 30x50	517	317	473	273	497	5	25	297
RT(V) 30x60	617	317	573	273	597	5	25	297
RT(V) 40x50	517	417	473	373	497	5	25	397
RT(V) 40x60	617	417	573	373	597	5	25	397



## RTZ

## ДВЕРЦЫ РЕВИЗИОННЫЕ

### Особенности

- Настенный или потолочный монтаж.
- Возможность использования в помещениях с повышенной влажностью.
- Высококачественный АБС-пластик, стойкий к ультрафиолету.
- Универсальный монтаж для левостороннего или правостороннего открывания.
- Установка с помощью строительного раствора или клея.
- Простота обслуживания.
- Специально подготовленная для декорирования поверхность (окрашивание акриловыми или вододисперсионными красками, оклейка обоями).



### Габаритные размеры и монтаж

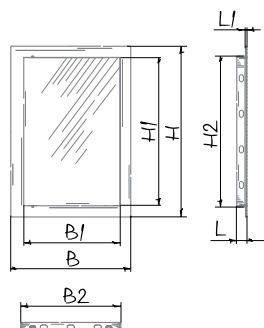

Модель	Размеры, мм							
	H	B	H1	B1	H2	L1	L	B2
RTZ 20x30	336	236	291	189	297	3	20	197

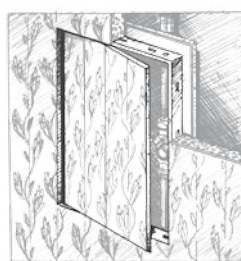

# RTMG

## ДВЕРЦЫ РЕВИЗИОННЫЕ

### Особенности

- Наличие пластиковой ручки для удобного открывания и закрывания дверцы.
- Настенный монтаж.
- Высококачественная сталь со стойким полимерным покрытием белого цвета.
- Специальная обработка обеспечивает защиту от коррозии.
- Универсальный монтаж для левостороннего или правостороннего открывания.
- Установка с помощью строительного раствора или клея.
- Простота обслуживания.



### Габаритные размеры и монтаж

Модель	Размеры, мм						
	H	B	H1	B2	H2	B1	L
RTMG 100x100	136,5	136,5	96,5	98,1	98,1	96,5	25
RTMG 150x150	186,5	186,5	146,5	148,1	148,1	146,5	25
RTMG 150x200	236,5	186,5	196,5	148,1	198,1	146,5	25
RTMG 150x250	286,5	186,5	246,5	148,1	248,1	146,5	25
RTMG 150x300	336,5	186,5	296,5	148,1	298,1	146,5	25
RTMG 200x200	236,5	236,5	196,5	198,1	198,1	196,5	25
RTMG 200x250	286,5	236,5	246,5	198,1	248,1	196,5	25
RTMG 200x300	336,5	236,5	296,5	198,1	298,1	196,5	25
RTMG 200x350	386,5	236,5	346,5	198,1	348,1	196,5	25
RTMG 200x400	436,5	236,5	396,5	198,1	398,1	196,5	25
RTMG 225x300	336,5	261,5	296,5	223,1	298,1	221,5	25
RTMG 225x590	626,5	261,5	586,5	223,1	588,1	221,5	25
RTMG 250x250	286,5	286,5	246,5	248,1	248,1	246,5	25
RTMG 250x300	336,5	286,5	296,5	248,1	298,1	246,5	25
RTMG 250x350	386,5	286,5	346,5	248,1	348,1	246,5	25
RTMG 250x400	436,5	286,5	396,5	248,1	398,1	246,5	25
RTMG 250x450	486,5	286,5	446,5	248,1	448,1	246,5	25
RTMG 300x200	236,5	336,5	196,5	298,1	198,1	296,5	25
RTMG 300x300	336,5	336,5	296,5	298,1	298,1	296,5	25
RTMG 300x400	436,5	336,5	396,5	298,1	398,1	296,5	25
RTMG 300x500	536,5	336,5	496,5	298,1	498,1	296,5	25
RTMG 300x600	636,5	336,5	596,5	298,1	598,1	296,5	25
RTMG 350x350	386,5	386,5	346,5	348,1	348,1	346,5	25
RTMG 400x400	436,5	436,5	396,5	398,1	398,1	396,5	25
RTMG 400x500	536,5	436,5	496,5	398,1	498,1	396,5	25
RTMG 400x600	636,5	436,5	596,5	398,1	598,1	396,5	25
RTMG 450x250	286,5	486,5	246,5	448,1	248,1	446,5	25
RTMG 450x450	486,5	486,5	446,5	448,1	448,1	446,5	25
RTMG 500x500	536,5	536,5	496,5	498,1	498,1	496,5	25
RTMG 500x600	636,5	536,5	596,5	498,1	598,1	496,5	25
RTMG 500x800	836,5	536,5	796,5	498,1	798,1	496,5	25
RTMG 555x555	591,5	591,5	551,5	553,1	553,1	551,5	25
RTMG 600x400	436,5	636,5	396,5	598,1	398,1	596,5	25
RTMG 600x600	636,5	636,5	596,5	598,1	598,1	596,5	25
RTMG 600x800	836,5	636,5	796,5	598,1	798,1	596,5	25

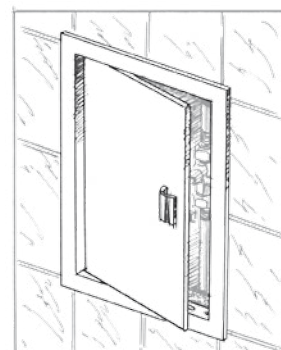
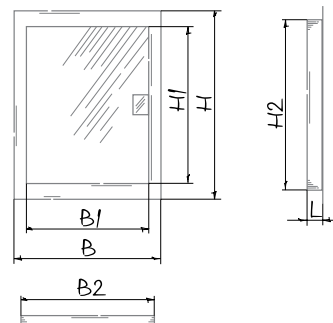

# RTMV

## ДВЕРЦЫ РЕВИЗИОННЫЕ

### Особенности

- Наличие замка с ключом для ограничения доступа.
- Настенный монтаж.
- Высококачественная сталь со стойким полимерным покрытием белого цвета.
- Специальная обработка обеспечивает защиту от коррозии.
- Универсальный монтаж для левостороннего или правостороннего открывания.
- Установка с помощью строительного раствора или клея.
- Простота обслуживания.



### Габаритные размеры и монтаж

Модель	Размеры, мм						
	H	B	H1	B2	H2	B1	L
RTMV 100x100	136,5	136,5	96,5	98,1	98,1	96,5	25
RTMV 150x150	186,5	186,5	146,5	148,1	148,1	146,5	25
RTMV 150x200	236,5	186,5	196,5	148,1	198,1	146,5	25
RTMV 150x250	286,5	186,5	246,5	148,1	248,1	146,5	25
RTMV 150x300	336,5	186,5	296,5	148,1	298,1	146,5	25
RTMV 200x200	236,5	236,5	196,5	198,1	198,1	196,5	25
RTMV 200x250	286,5	236,5	246,5	198,1	248,1	196,5	25
RTMV 200x300	336,5	236,5	296,5	198,1	298,1	196,5	25
RTMV 200x350	386,5	236,5	346,5	198,1	348,1	196,5	25
RTMV 200x400	436,5	236,5	396,5	198,1	398,1	196,5	25
RTMV 200x500	536,5	236,5	496,5	198,1	498,1	196,5	25
RTMV 225x300	336,5	261,5	296,5	223,1	298,1	221,5	25
RTMV 225x590	626,5	261,5	586,5	223,1	588,1	221,5	25
RTMV 250x250	286,5	286,5	246,5	248,1	248,1	246,5	25
RTMV 250x300	336,5	286,5	296,5	248,1	298,1	246,5	25
RTMV 250x350	386,5	286,5	346,5	248,1	348,1	246,5	25
RTMV 250x400	436,5	286,5	396,5	248,1	398,1	246,5	25
RTMV 250x450	486,5	286,5	446,5	248,1	448,1	246,5	25
RTMV 300x200	236,5	336,5	196,5	298,1	198,1	296,5	25
RTMV 300x300	336,5	336,5	296,5	298,1	298,1	296,5	25
RTMV 300x400	436,5	336,5	396,5	298,1	398,1	296,5	25
RTMV 300x500	536,5	336,5	496,5	298,1	498,1	296,5	25
RTMV 300x600	636,5	336,5	596,5	298,1	598,1	296,5	25
RTMV 350x350	386,5	386,5	346,5	348,1	348,1	346,5	25
RTMV 400x400	436,5	436,5	396,5	398,1	398,1	396,5	25
RTMV 400x500	536,5	436,5	496,5	398,1	498,1	396,5	25
RTMV 400x600	636,5	436,5	596,5	398,1	598,1	396,5	25
RTMV 450x250	286,5	486,5	246,5	448,1	248,1	446,5	25
RTMV 450x450	486,5	486,5	446,5	448,1	448,1	446,5	25
RTMV 500x500	536,5	536,5	496,5	498,1	498,1	496,5	25
RTMV 500x600	636,5	536,5	596,5	498,1	598,1	496,5	25
RTMV 500x800	836,5	536,5	796,5	498,1	798,1	496,5	25
RTMV 555x555	591,5	591,5	551,5	553,1	553,1	551,5	25
RTMV 600x400	436,5	636,5	396,5	598,1	398,1	596,5	25
RTMV 600x600	636,5	636,5	596,5	598,1	598,1	596,5	25
RTMV 600x800	836,5	636,5	796,5	598,1	798,1	596,5	25

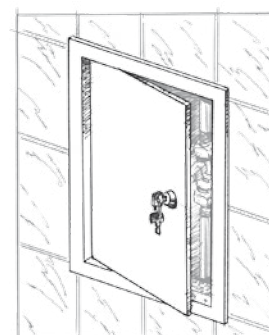
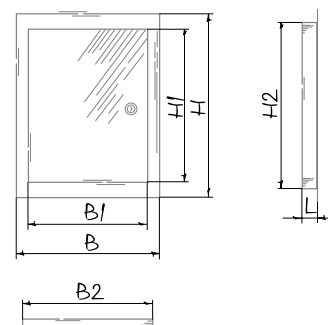

# RT2

## ДВЕРЦЫ РЕВИЗИОННЫЕ

### Особенности

- Настенный или потолочный монтаж.
- Возможность использования в помещениях с повышенной влажностью.
- Высококачественный АБС-пластик, стойкий к ультрафиолету.
- Установка с помощью строительного раствора или клея.
- Простота обслуживания.
- Максимальный доступ к коммуникациям благодаря распашной конструкции.



### Габаритные размеры

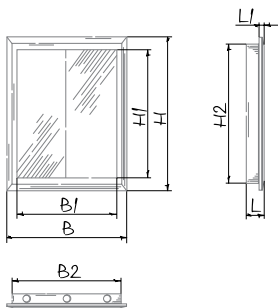

Модель	Размеры, мм		H1	B1	H2	L1	L	B2
	H	B						
RT2 40x40	416	388	372	344	397	5	25	370

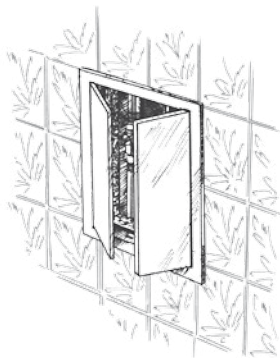

# RTF

## ДВЕРЦЫ РЕВИЗИОННЫЕ

### Особенности

- Настенный скрытый монтаж.
- Рамка оборудована магнитами и скрывает межплиточный шов.
- Металлическая пластина для крепления керамической плитки.
- Магнитное крепление пластины к раме.
- Простое крепление керамической плитки к пластине с помощью клея.
- Идеальная подгонка положения плитки по отношению к поверхности стены за счет регулируемой высоты магнитов.
- Возможность использования в помещениях с повышенной влажностью.
- Легкий монтаж с помощью распорных лапок.
- Простота обслуживания.



### Габаритные размеры и монтаж

Модель	Размеры, мм						
	B	H	B2	H2	B1	H1	L
RTF 150x150	156	156	145	145	153	153	30
RTF 150x200	156	206	145	195	153	203	30
RTF 150x250	156	256	145	245	153	253	30
RTF 150x300	156	306	145	295	153	303	30
RTF 200x200	206	206	195	195	203	203	30
RTF 200x250	206	256	195	245	203	253	30
RTF 200x300	206	306	195	295	203	303	30
RTF 200x350	206	356	195	345	203	353	30
RTF 200x400	206	406	195	395	203	403	30
RTF 200x450	206	456	195	445	203	453	30
RTF 200x500	206	506	195	495	203	503	30
RTF 250x250	256	256	245	245	253	253	30
RTF 250x300	256	306	245	295	253	303	30
RTF 250x350	256	356	245	345	253	353	30
RTF 250x400	256	406	245	395	253	403	30
RTF 300x300	306	306	295	295	303	303	30
RTF 300x350	306	356	295	345	303	353	30
RTF 300x400	306	406	295	395	303	403	30
RTF 300x450	306	456	295	445	303	453	30
RTF 300x500	306	506	295	495	303	503	30
RTF 400x400	406	406	395	395	403	403	30

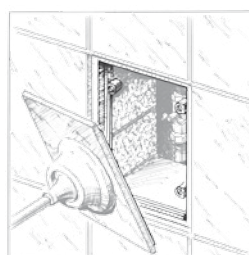
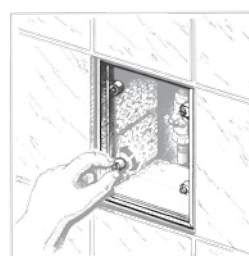
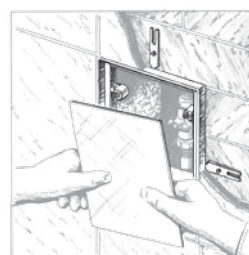
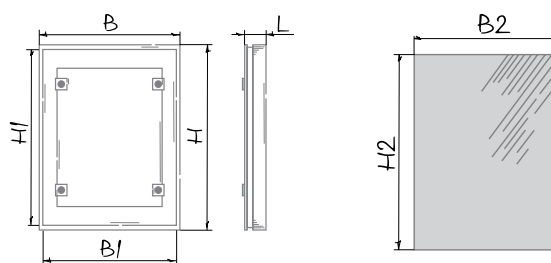





## SGS E1

## РЕГУЛЯТОРЫ СКОРОСТИ ТИРИСТОРНЫЕ

### Особенности

- Для включения/выключения и регулирования скорости вращения однофазных электродвигателей вентиляторов.
- Корпус изготавливается из высококачественного пластика.
- Чувствительная сенсорная панель выполнена из стекла и оснащена кнопкой ВКЛ/ВЫКЛ и двумя кнопками для регулирования скорости.
- Уровень устанавливаемой скорости отображается на светодиодном индикаторе.
- Предназначен для встраиваемого монтажа.



### Монтаж

- Устанавливается внутри помещений на стене в монтажной коробке для скрытого монтажа и закрепляется с помощью распорных лапок.

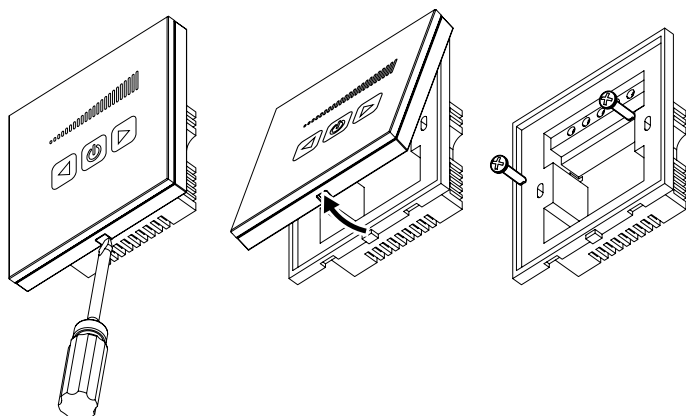

### Схема подключения

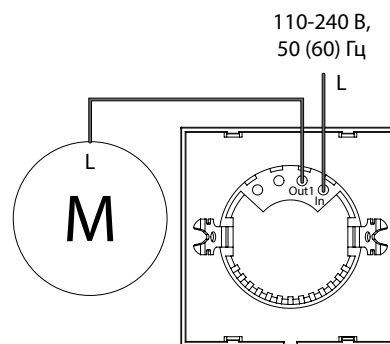

**M** – электродвигатель вентиляционного оборудования

### Габаритные размеры, мм

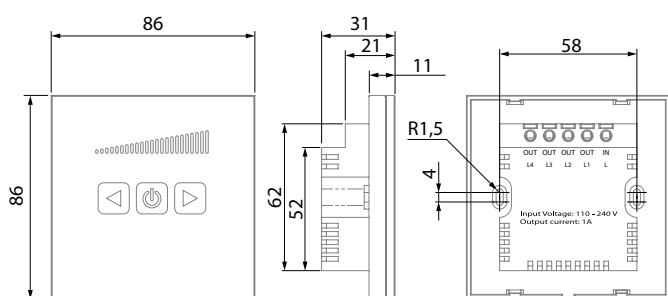

### Основные технические параметры

Модель	SGS E1
Напряжение питания, В/Гц	230/50 (60)
Максимальный ток нагрузки, А	1
Сечение кабеля, мм <sup>2</sup>	от 0,35 до 1
Температурный диапазон, °С	-10...+45
Диапазон влажности, %	от 5 до 80 (без конденсации)
Срок службы	100 000 срабатываний
Масса, г	138



## CDT E1.8

## РЕГУЛЯТОРЫ СКОРОСТИ ТИРИСТОРНЫЕ

### Особенности

- Для включения/выключения и регулирования скорости вращения однофазных электродвигателей вентиляторов, управляемых напряжением, в системах вентиляции различных помещений.
- Корпус регулятора изготавливается из высококачественного пластика.
- Оборудован встроенным выключателем.
- Оснащен монтажной коробкой для внутристенного монтажа.
- Входная цепь регулятора защищена от перегрузки плавким предохранителем.
- Регулятор оснащен фильтром высокочастотных помех.
- Для настенного монтажа возможно применение монтажной коробки **EDR-E** (приобретается отдельно).



### Управление

- Включение/выключение производится с помощью ручки управления.
- Плавное регулирование скорости происходит от минимального значения напряжения до максимального. Значение минимальной скорости вращения задается переменным резистором на плате управления регулятора.
- Один регулятор позволяет управлять одновременно несколькими вентиляторами, если общий потребляемый ток не превышает предельно допустимой величины тока регулятора.
- Отличается высокой эффективностью и точностью управления.

### Основные технические параметры

Модель	CDT E1.8
Напряжение питания, В/Гц	1~230/50 (60)
Номинальный ток, А	1,8
Габариты Ш × В × Г, мм	80 × 80 × 63
Макс. температура окружающей среды, °С	35



### Монтаж

- Устанавливается внутри помещений на стене в скрытой монтажной коробке.
- Возможна установка в стандартные электромонтажные круглые коробки.

### Схема подключения

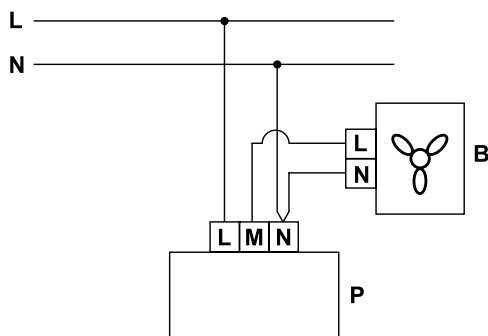

## CDTE E1.8

## РЕГУЛЯТОРЫ СКОРОСТИ ТИРИСТОРНЫЕ

### Особенности

- Для включения/выключения и регулирования скорости вращения однофазных электродвигателей вентиляторов, управляемых напряжением, в системах вентиляции различных помещений.
- Корпус регулятора изготавливается из высококачественного пластика.
- Оборудован встроенным выключателем.
- Оснащен монтажной коробкой для внутристенного монтажа.
- Входная цепь регулятора защищена от перегрузки плавким предохранителем.
- Регулятор оснащен фильтром высокочастотных помех.



### Управление

- Включение/выключение производится с помощью ручки управления.
- Плавное регулирование скорости происходит от минимального значения напряжения до максимального. Значение минимальной скорости вращения задается переменным резистором на плате управления регулятора.
- Один регулятор позволяет управлять одновременно несколькими вентиляторами, если общий потребляемый ток не превышает предельно допустимой величины тока регулятора.
- Отличается высокой эффективностью и точностью управления.

### Основные технические параметры

Модель	CDTE E1.8
Напряжение питания, В/Гц	1~230/50 (60)
Номинальный ток, А	1,8
Габариты Ш × В × Г, мм	80 × 80 × 63
Макс. температура окружающей среды, °С	35



### Монтаж

- Устанавливается внутри помещений на стене.

### Схема подключения

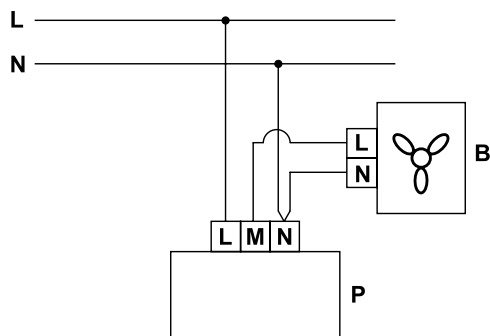

# SGR-3/1

## ПЕРЕКЛЮЧАТЕЛИ СКОРОСТИ МНОГОСКОРОСТНЫЕ

### Особенности

- Для включения/выключения и переключения скоростей вентиляторов с многоскоростным двигателем.
- Чувствительная сенсорная панель выполнена из стекла и оснащена 3-мя кнопками со световой индикацией для переключения скоростей.
- Корпус изготавливается из высококачественного пластика.
- Предназначен для внутрискрипного монтажа.



### Управление

- Включение необходимой скорости вентиляторов осуществляется с помощью кнопки с соответствующей маркировкой.
- Выключение вентиляторов осуществляется повторным прикосновением к кнопке текущей скорости.

### Монтаж

- Устанавливается внутри помещений на стене в монтажной коробке.

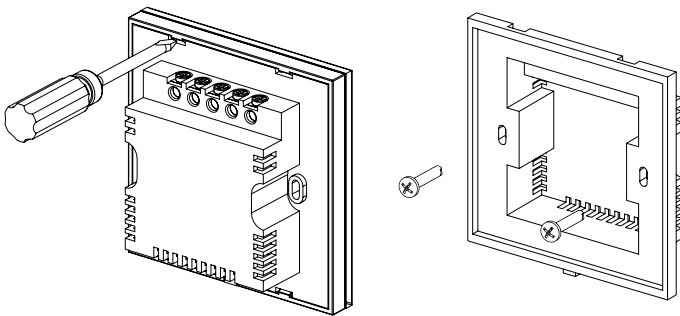

### Схема подключения

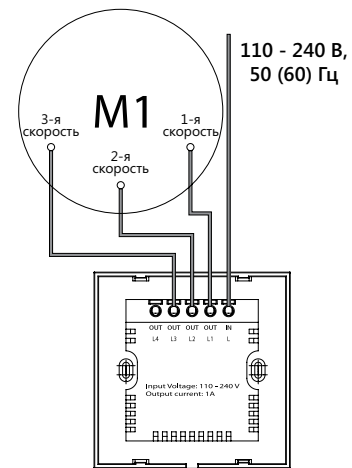

### Основные технические параметры

Модель	SGR-3/1
Напряжение питания, В/Гц	110-240/50 (60)
Максимальный ток нагрузки, А	1
Количество переключаемых скоростей	3
Сечение кабеля, мм²	от 0,35 до 1
Температурный диапазон, °С	-10...+45
Диапазон влажности, %	от 5 до 80 (без конденсации)
Срок службы	100 000 срабатываний
Масса, г	138



### Габаритные размеры, мм

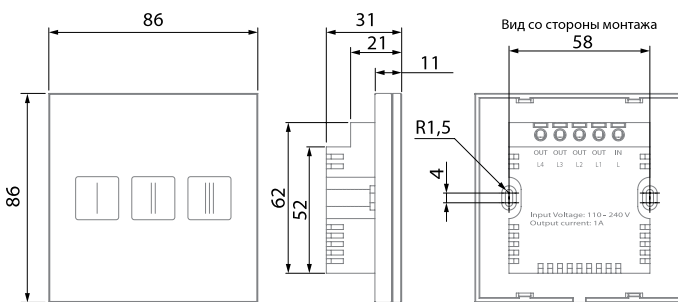

## CDP-2/5 / CDP-3/5

### ПЕРЕКЛЮЧАТЕЛИ СКОРОСТИ МНОГОСКОРОСТНЫЕ

#### Особенности

- Для включения/выключения и переключения скоростей вентиляторов с многоскоростным двигателем.
- Предназначен для внутрискрипного монтажа.
- Корпус изготавливается из высококачественного пластика.



#### Управление

- Возможно непосредственное переключение скоростей вентиляторов (схема № 1), а также включение и управление вентилятором совместно с освещением в помещении (схема № 2).

#### Монтаж

- Устанавливается внутри помещений на стене в скрытой монтажной коробке.
- Возможна установка в стандартные электромонтажные круглые коробки.

#### Основные технические параметры

Модель	CDP-2/5	CDP-3/5
Напряжение питания, В/Гц	1~230/50	1~230/50
Максимальный ток нагрузки, А	3	3
Количество переключаемых скоростей	2	3
Габариты Ш × В × Г, мм	88 × 88 × 51	88 × 88 × 51
Макс. температура окружающей среды, °С	40	40



#### Схема подключения

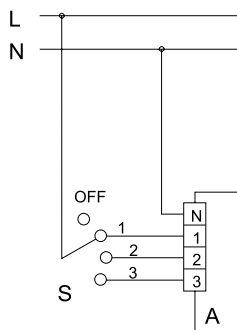

Вентилятор с помощью внешнего переключателя S (например, **CDP-3/5**) может быть вручную включен на одну из требуемых 3-х скоростей или выключен.

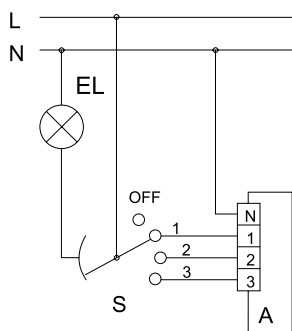

Вентилятор с помощью внешнего переключателя S (например, **CDP-3/5**) может быть вручную включен на одну из 3-х скоростей, при этом освещение в помещении включается параллельно, или выключен, при этом освещение в помещении выключается.

# CDP-2/10

## ПЕРЕКЛЮЧАТЕЛИ СКОРОСТИ МНОГОСКОРОСТНЫЕ

### Особенности

- Для включения/выключения и переключения скоростей вентиляторов с многоскоростным двигателем.
- Предназначен для внутрискрипного монтажа.
- Корпус изготавливается из высококачественного пластика.



### Управление

- Непосредственное переключение скоростей вентиляторов.

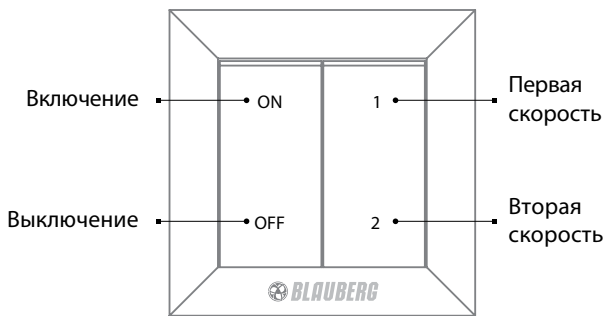

### Схема подключения

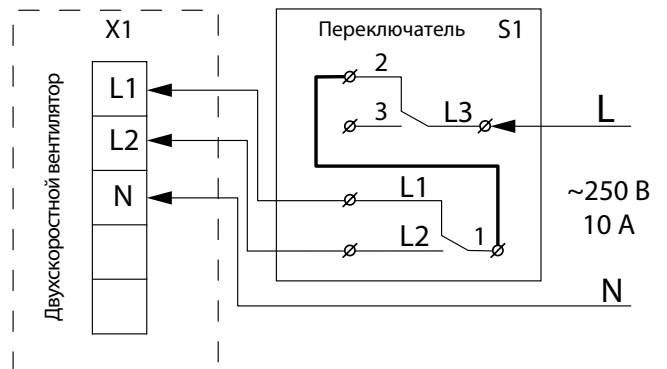

### Габаритные размеры

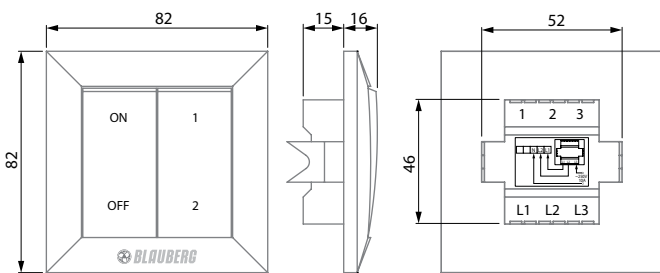

### Основные технические параметры

Модель	CDP-2/10
Напряжение питания, В/Гц	250/50 (60)
Максимальный ток нагрузки, А	10
Сечение кабеля, мм <sup>2</sup>	от 0,35 до 0,75
Температурный диапазон, °С	-10...+45
Диапазон влажности, %	от 5 до 80 (без конденсации)
Срок службы	100 000 срабатываний
Масса, г	98



## CDPI-2(3) E5 / CDPE-2(3) E5

### ПЕРЕКЛЮЧАТЕЛИ СКОРОСТИ МНОГОСКОРОСТНЫЕ

#### Особенности

- Для включения/выключения и переключения скоростей вентиляторов с многоскоростным двигателем.
- Корпус изготавливается из высококачественного пластика.
- Корпус оборудован кнопкой ВКЛ/ВЫКЛ, переключателем скоростей и индикатором работы.
- Предназначен для внутрискристенного монтажа.



#### Монтаж

- **CDPI-2(3) E5:** устанавливается внутри помещений в стене в скрытой монтажной коробке.
- **CDPE-2(3) E5:** устанавливается внутри помещений на стене в скрытой монтажной коробке.

#### Схема подключения

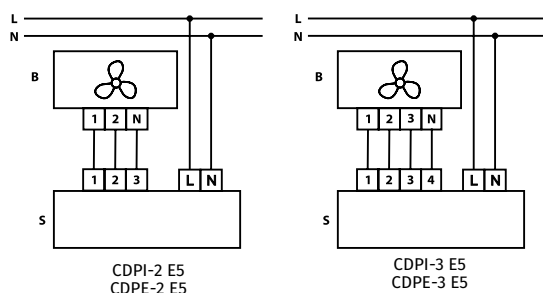

**B** — вентилятор;  
**S** — переключатель.

#### Основные технические параметры

Модель	CDPI-2 E5	CDPI-3 E5
Напряжение питания, В/Гц	1~230/50	1~230/50
Номинальный ток, А	5	5
Количество переключаемых скоростей	2	3
Габариты Ш × В × Г, мм	162 × 80 × 70	162 × 80 × 70
Макс. температура окружающей среды, °C	40	40
Масса, кг	0,25	0,25

IP40



## MCD 60/0.3

### БЛОК УПРАВЛЕНИЯ БЫТОВЫМИ ВЕНТИЛЯТОРАМИ

#### Особенности



- Установка автоматических функций осуществляется с помощью встроенных переключателей.
- Возможно управление одновременно несколькими вентиляторами, если общий потребляемый ток не превышает предельно допустимой величины тока блока управления.
- Корпус блока управления изготавливается из высококачественного пластика.
- Лицевая панель оснащена индикаторными лампами, которые сигнализируют об активации режимов блока управления.
- Оборудован шнуковым выключателем.



#### Функции управления



##### ТАЙМЕР ЗАДЕРЖКИ

Позволяет вентилятору продолжить работу после выключения в течение установленного времени от 5 секунд до 30 минут.



##### ТАЙМЕР ЦИКЛИЧЕСКОЙ РАБОТЫ

Позволяет устанавливать включение/выключение и время работы вентилятора с циклическими временными интервалами от 5 секунд до 30 минут.



##### ДАТЧИК КОНТРОЛЯ ВЛАЖНОСТИ

Позволяет задать индивидуальный уровень влажности, после превышения значения которого происходит автоматическое включение вентилятора с последующим автоматическим выключением при нормализации уровня влажности.



##### ДАТЧИК ОСВЕЩЕННОСТИ

Благодаря встроенному фоторелю позволяет установить автоматическое включение вентилятора в зависимости от освещения. Доступны два режима работы.

- «Темно»:** блок управления включает вентилятор после выключения освещения в помещении. Длительность работы задается в пределах от 5 секунд до 30 минут. Порог срабатывания фотодатчика задается с помощью регулятора.
- «Светло»:** блок управления включает вентилятор после включения освещения в помещении. После выключения освещения вентилятор продолжает работать и отключается по таймеру задержки выключения, который можно регулировать в пределах от 5 секунд до 30 минут. Если освещение в помещении остается включенным более 60 минут, вентилятор отключается. Порог срабатывания фотодатчика задается с помощью регулятора.



##### ДАТЧИК ДВИЖЕНИЯ

Позволяет автоматически включать вентилятор при появлении людей в пределах зоны чувствительности датчика (расстояние 5 м, угол обзора 130°). После прекращения движения блок управления отключит вентилятор по таймеру задержки отключения, который можно отрегулировать в пределах от 5 секунд до 30 минут.

#### Монтаж

- Блок управления может устанавливаться внутри помещений на стене возле вентилятора или на некотором расстоянии от него.
- При выборе места монтажа необходимо учитывать зону чувствительности датчика движения, планировку мебели и пути движения людей.

#### Схема подключения блока управления

В — вентилятор;  
S1 — автоматический выключатель;  
S2 — внешний выключатель;  
X — входной клеммник БУ.

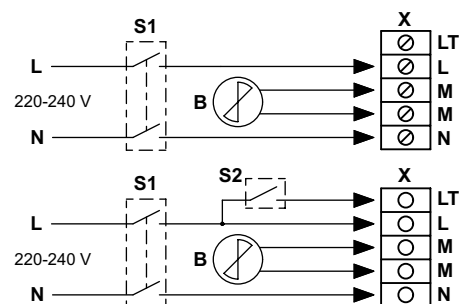

#### Основные технические параметры

Модель	MCD 60/0.3
Напряжение питания, В/Гц	1~230/50
Максимальная мощность нагрузки, Вт	60
Максимальный ток нагрузки, А	0,3
Габариты Ш × В × Г, мм	151 × 46 × 27
Макс. температура окружающей среды	+40



 IP34

# TS E10

## КОМНАТНЫЕ ТЕРМОСТАТЫ

### Особенности

- Для поддержания комфортного температурного режима в помещении, а также управления системами вентиляции, отопления и кондиционирования.
- Корпус регулятора изготавливается из высококачественного пластика.
- На лицевой стороне расположен регулятор температуры, с боковой – тумблер выбора алгоритма работы.
- Поставляется в корпусе для настенного монтажа.



### Управление

- Управление осуществляется с помощью регулятора температуры в диапазоне от +10 до +30 °С.
- Регулятор может работать в двух алгоритмах: замыкание или размыкание контактов при повышении/понижении температуры.
- В зависимости от выбранного алгоритма работы вентилятор может работать до момента достижения установленной температуры или, наоборот, включаться в момент достижения установленной температуры.

### Основные технические параметры

Модель	TS E10
Напряжение питания, В/Гц	1~220-240/50 (60)
Габариты Ш × В × Г, мм	84 × 84 × 35
Макс. температура окружающей среды, °С	40

### Монтаж

- Устанавливается внутри помещений на стене в наружной монтажной коробке.
- Рекомендуемая высота установки – 1,5 м от уровня пола.
- Для более эффективной работы не рекомендуется устанавливать регулятор рядом с окнами, дверями, приборами отопления или охлаждения.

### Схема подключения

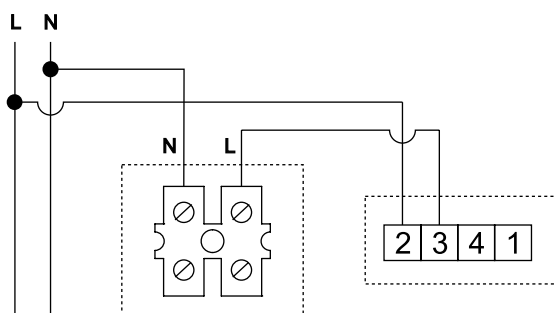

Вентилятор работает до момента достижения температурного порога, заданного в термостате

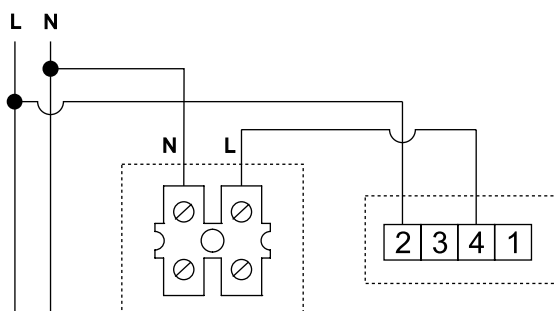

Вентилятор работает с момента достижения температурного порога, заданного в термостате

## MLC E2 / MLCD E2

КОМНАТНЫЕ ТЕРМОРЕГУЛЯТОРЫ

### Особенности

- Для автоматического или ручного управления температурным режимом систем вентиляции, отопления и кондиционирования воздуха в различных помещениях.
- Позволяет автоматически регулировать интенсивность нагрева/охлаждения воздуха.
- Корпус регулятора изготавливается из высококачественного пластика.
- Оснащен встроенным температурным датчиком.
- На лицевой панели расположены ЖК-монитор с подсветкой и кнопки управления.
- Дисплей отображает: текущую и установленную температуру в помещении; режим работы – охлаждение, обогрев или автоматический режим; скорость работы вентилятора.
- Регулятор **MLCD E2** оснащен дистанционным пультом управления.



### Управление

- Управление осуществляется с помощью кнопок на корпусе регулятора или дистанционного пульта управления (модель **MLCD E2**).
- Позволяет управлять температурным режимом путем изменения скорости вращения вентилятора вручную или автоматически в диапазоне 3-х скоростных режимов: быстрый (максимальный)/средний/медленный (минимальный) в зависимости от температуры воздуха в помещении.
- Возможность автоматического регулирования интенсивности нагрева/охлаждения воздуха в «Ночном режиме». Режим «Охлаждение»: через 30 минут после активации ночного режима температура в помещении будет автоматически повышаться на 1 градус каждый час в последующие два часа и сохранится на данном уровне в течение 8 часов. После выключения таймера температура автоматически восстановится до исходного уровня. Режим «Нагрев»: через 30 минут после активации ночного режима температура в помещении будет автоматически понижаться на 1 градус каждый час в последующие три часа и сохранится на данном уровне в течение 8 часов. После выключения таймера температура автоматически восстановится до исходного уровня.
- Установленные функции управления сохраняются при выключении питания терморегулятора.
- Используется для управления клапанами фанкойлов и агрегатов воздушного отопления с трехскоростными вентиляторами 230 В.

### Схема подключения

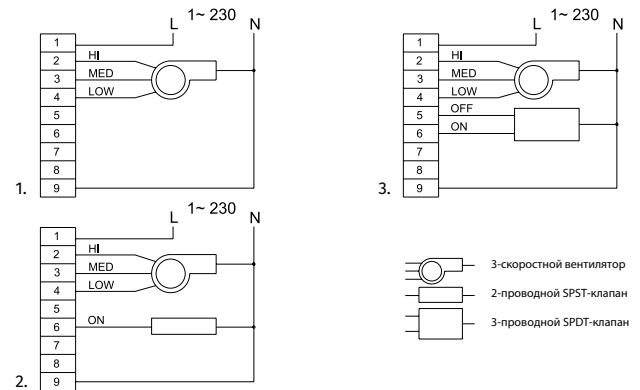

1. Вентиляция с нагревом и охлаждением.
2. Вентиляция с нагревом и охлаждением, 3-проводная SPDT-система клапанов.
3. Вентиляция с нагревом и охлаждением, 2-проводная SPDT-система клапанов.

### Монтаж

- Устанавливается внутри помещений.
- Рекомендуемая высота установки – 1,5 м от уровня пола.
- Для более эффективной работы не рекомендуется устанавливать регулятор рядом с окнами, дверями, приборами отопления или охлаждения.

### Основные технические параметры

Модель	MLC E2 / MLCD E2
Напряжение питания, В/Гц	1~230/50
Номинальный ток, А	2
Количество переключаемых скоростей	3
Температурный диапазон регулирования, °С	+10...+30
Габариты Ш × В × Г, мм	80 × 80 × 63
Макс. температура окружающей среды, °С	40
Пульт дистанционного управления	нет/да



# AT-25 220/12

## ТРАНСФОРМАТОРЫ Понижающие

### Особенности

- Низковольтные понижающие трансформаторы применяются для обеспечения безопасным питающим напряжением 12 В/50 Гц бытовых вентиляторов, мощность двигателей которых не превышает 16 Вт (25 ВА), а ток нагрузки — не более 2 А.
- Корпус изготавливается из высококачественного пластика.
- Поставляется в комплекте с защитной клеммной коробкой.
- Выходная клеммная колодка предназначена для подключения вентилятора с безопасным напряжением питания 12 В/50 Гц.
- Трансформатор оснащен сменным плавким предохранителем для защиты от перегрузок.



### Монтаж

- Устанавливается внутри помещений, в зоне, не подверженной влиянию повышенной влажности и температуры.
- Возможен скрытый монтаж за подвесным потолком или в нише в стене с обеспечением достаточной вентиляции для исключения перегрева.
- Исключается установка трансформатора над отопительными приборами.

### Схема подключения

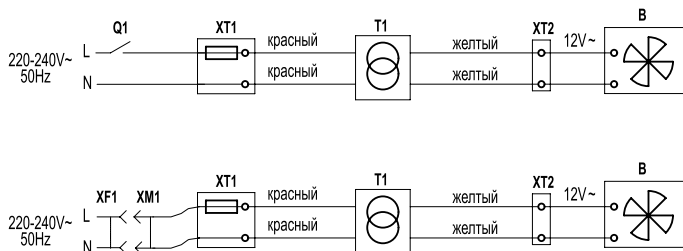

- Q1** – внешний выключатель, встроенный в стационарную проводку;  
**XT1** – входная клеммная колодка со встроенным предохранителем в защитной клеммной коробке;  
**XF1** – розетка, встроенная в стационарную проводку;  
**XM1** – стандартная штепсельная вилка;  
**T1** – трансформатор;  
**XT2** – выходная колодка для подключения вентилятора с напряжением питания 12 В;  
**B** – вентилятор с напряжением питания 12 В.

### Основные технические параметры

Модель	AT-25 220/12
Напряжение питания, В/Гц	1~230/50
Выходное напряжение, В/Гц	12/50
Максимальная мощность нагрузки (не более), Вт	16 (25 ВА)
Максимальный ток нагрузки, А	2
Габариты Ш × В × Г, мм	
Трансформатор:	91 × 58 × 62
Клеммная коробка:	110 × 40 × 40
Макс. температура окружающей среды, °С	40



## АТК-25 220/12

ТРАНСФОРМАТОРЫ Понижающие

### Особенности

- Низковольтные понижающие трансформаторы применяются для обеспечения безопасным питающим напряжением 12 В/50 Гц бытовых вентиляторов, мощность двигателей которых не превышает 16 Вт (25 ВА), а ток нагрузки – не более 2 А.
- Компактный корпус изготавливается из высококачественного пластика.
- АТК-25 220/12 S** – трансформатор оснащен шнурковым выключателем и лампочкой индикации работы.
- Трансформатор оснащен сменным плавким предохранителем для защиты от перегрузок.



### Монтаж

- Устанавливается внутри помещений в зоне, не подверженной влиянию повышенной влажности и температуры.
- Предназначен для настенного монтажа с учетом обеспечения свободной циркуляции воздуха для охлаждения внутренних цепей.
- Исключается установка трансформатора над отопительными приборами.

### Схема подключения

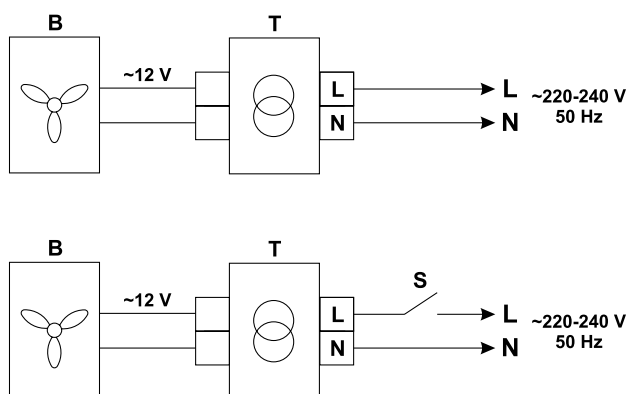

- B** – вентилятор с напряжением питания 12 В;  
**T** – трансформатор защитный;  
**S** – внешний выключатель.

### Основные технические параметры

Модель	АТК-25 220/12
Напряжение питания, В/Гц	1~230/50
Выходное напряжение, В/Гц	12/50
Максимальная мощность нагрузки (не более), Вт	16 (25 ВА)
Максимальный ток нагрузки, А	2
Габариты Ш × В × Г, мм	80 × 162 × 63
Макс. температура окружающей среды, °С	40



# BLAUPLAST

## СИСТЕМА ПЛАСТИКОВЫХ КРУГЛЫХ ПВХ-КАНАЛОВ

Система круглых пластиковых каналов **BlauPlast** – оптимальное решение для создания приточных или вытяжных систем вентиляции жилых и офисных помещений. Может применяться для подключения вытяжного оборудования (кухонных вытяжек, шкафов, зонтов и пр.) к общей системе вентиляции



### Особенности

- Гладкая внутренняя поверхность обеспечивает низкое динамическое сопротивление и низкий уровень шума в системе.
- Наличие всех необходимых элементов позволяет собрать систему вентиляции любой сложности и конфигурации.
- Идеальная совместимость гарантирует плотное соединение компонентов системы, а крепления и модульность сокращают время на ее установку и перепланировку.

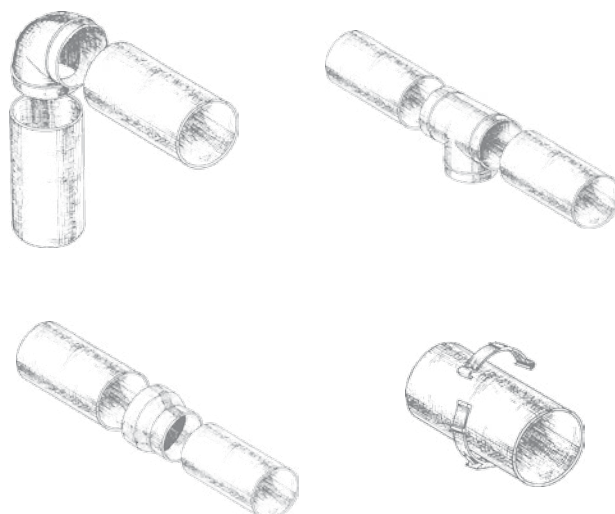
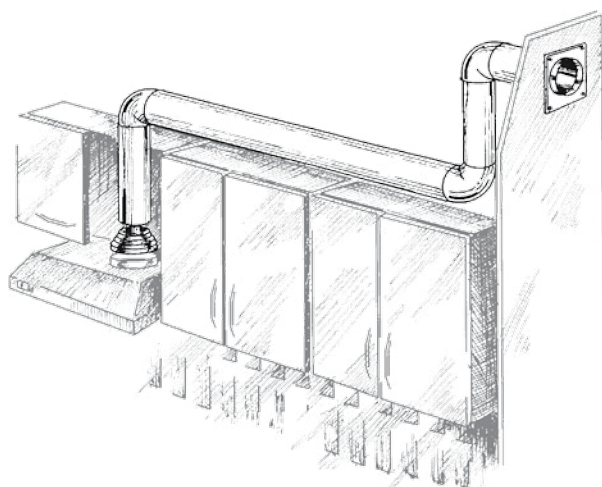

### ○ Круглый канал RR

- Изготовлен из белого ПВХ.

Модель	Ø d1 (внутр.)	Ø d2 (нар.)	l (длина)
BlauPlast RR 100/0.5	100 мм	103 мм	0,5 м
BlauPlast RR 100/1	100 мм	103 мм	1,0 м
BlauPlast RR 100/1.5	100 мм	103 мм	1,5 м
BlauPlast RR 125/0.5	125 мм	128 мм	0,5 м
BlauPlast RR 125/1	125 мм	128 мм	1,0 м
BlauPlast RR 125/1.5	125 мм	128 мм	1,5 м
BlauPlast RR 150/0.5	150 мм	153 мм	0,5 м
BlauPlast RR 150/1	150 мм	153 мм	1,0 м
BlauPlast RR 150/1.5	150 мм	153 мм	1,5 м

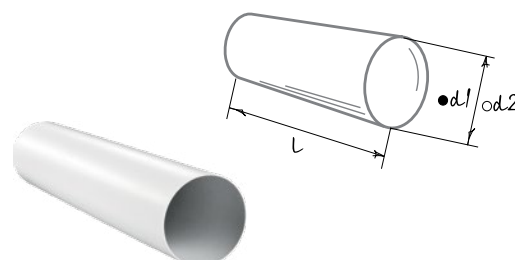

## BLAUPLAST

## СИСТЕМА ПЛАСТИКОВЫХ КРУГЛЫХ ПВХ-КАНАЛОВ

### ○ Круглый телескопический канал RTR

- Изготовлен из белого ПВХ.
- Раздвижной канал.

Модель	Внутр. труба Ø d1 (внутр.)	Ø d2 (нар.)	Нар. труба Ø d1 (внутр.)	Ø d2 (нар.)	l (длина)
Blauplast RTR 100/0.35-0.5	104 мм	107 мм	100 мм	103 мм	0,35-0,5 м
Blauplast RTR 100/0.5-1	104 мм	107 мм	100 мм	103 мм	0,5-1 м
Blauplast RTR 125/0.35-0.5	129 мм	132 мм	125 мм	128 мм	0,35-0,5 м
Blauplast RTR 125/0.5-1	129 мм	132 мм	125 мм	128 мм	0,5-1 м
Blauplast RTR 150/0.35-0.5	154 мм	157 мм	150 мм	153 мм	0,35-0,5 м
Blauplast RTR 150/0.5-1	154 мм	157 мм	150 мм	153 мм	0,5-1 м

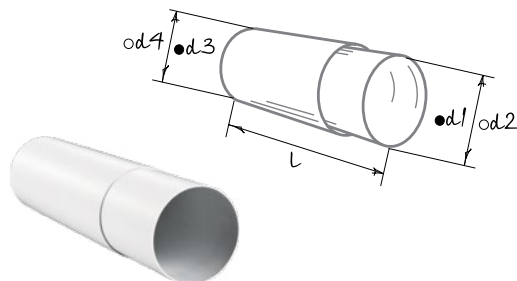

### ○ Соединитель с обратным клапаном для круглых каналов RVK

- Для соединения каналов одного диаметра.
- Изготовлен из белого пластика.
- Оборудован гравитационным клапаном для предотвращения обратной тяги.
- Прямое соединение с каналами. Оборудован специальным ограничителем для удобной стыковки.

Модель	Ø d1	Ø d	a
Blauplast RVK 100	96 мм	100 мм	62 мм
Blauplast RVK 125	123 мм	125 мм	62 мм
Blauplast RVK 150	148 мм	150 мм	62 мм

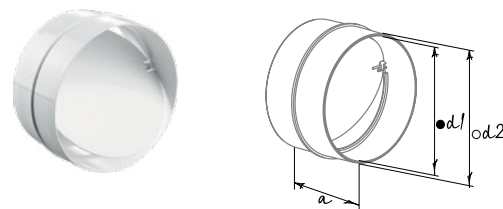

### ○ Соединитель круглых каналов RV

- Прямое соединение с круглыми каналами RR.
- Изготовлен из белого пластика.

Модель	Ø d1 (внутр.)	Ø d2 (нар.)	l (длина)
Blauplast RV 100	96 мм	100 мм	62 мм
Blauplast RV 125	123 мм	125 мм	62 мм
Blauplast RV 150	148 мм	150 мм	62 мм

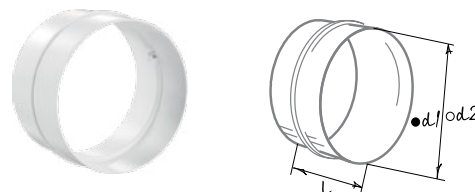

### ○ Соединитель круглых гибких каналов RSV

- Соединяется с круглыми гибкими каналами с помощью хомутов или с пластиковыми каналами через соединитель RV.
- Изготовлен из белого пластика.

Модель	Ø d1 (внутр.)	Ø d2 (нар.)	l (длина)
Blauplast RSV 100	100 мм	103 мм	60 мм
Blauplast RSV 125	125 мм	128 мм	60 мм
Blauplast RSV 150	150 мм	153 мм	60 мм

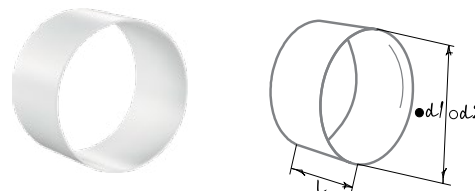

### ○ Соединительное колено 90° RB

- Прямое соединение с круглыми каналами RR.
- Изготовлено из белого пластика.

Модель	Ø d1 (внутр.)	Ø d2 (нар.)	h (высота)
Blauplast RB 100/90°	97 мм	100 мм	137 мм
Blauplast RB 125/90°	122 мм	125 мм	164 мм
Blauplast RB 150/90°	147 мм	150 мм	189 мм

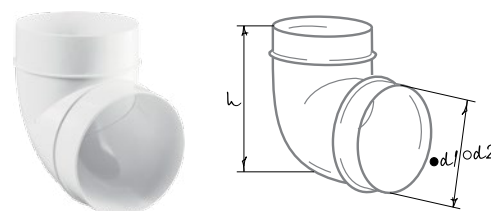

# BLAUPLAST

## СИСТЕМА ПЛАСТИКОВЫХ КРУГЛЫХ ПВХ-КАНАЛОВ

### Держатель круглых каналов RH

- Для монтажа воздуховодов к плоской поверхности.
- Изготовлен из белого пластика.
- Крепление к поверхности с помощью шурупов.

Модель	Ø d1 (внутр.)	h (высота)
BlauPlast RH 100	103 мм	113 мм
BlauPlast RH 125	128 мм	138 мм
BlauPlast RH 150	153 мм	163 мм

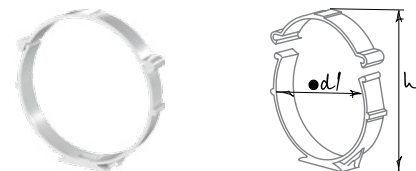

### Соединитель круглых каналов с пластиной RVP

- Для монтажа воздуховодов.
- Изготовлен из белого пластика.
- Крепление на стену или потолок с помощью шурупов.

Модель	Ø d1 (внутр.)	Ø d2 (нар.)	a (габаритные размеры)	b (монтажные размеры)
BlauPlast RVP 100	100 мм	103 мм	150 × 150 мм	134 × 134 мм
BlauPlast RVP 125	125 мм	128 мм	170 × 170 мм	154 × 154 мм
BlauPlast RVP 150	150 мм	153 мм	204 × 204 мм	188 × 188 мм

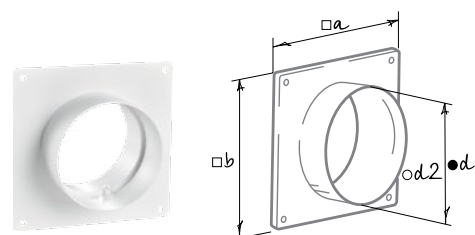

### Соединитель круглых каналов с пластиной и клапаном RVPK

- Для монтажа воздуховодов.
- Изготовлен из белого пластика.
- Крепление на стену или потолок с помощью шурупов.
- Клапан предотвращает обратный поток воздуха.

Модель	Ø d1 (внутр.)	Ø d2 (нар.)	a (габаритные размеры)	b (монтажные размеры)
BlauPlast RVPK 100	100 мм	103 мм	150 × 150 мм	134 × 134 мм
BlauPlast RVPK 125	125 мм	128 мм	170 × 170 мм	154 × 154 мм
BlauPlast RVPK 150	150 мм	153 мм	204 × 204 мм	188 × 188 мм

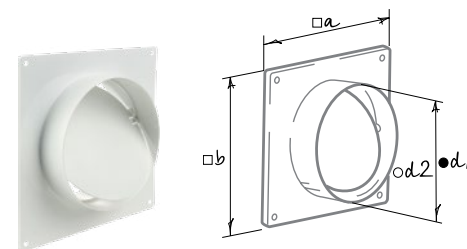

### Пластина настенная для круглых каналов WP

- Для подсоединения каналов к вентиляционным отверстиям (шахтам).
- Декорирование монтажных отверстий.
- Изготовлен из белого пластика.
- Крепление к поверхности с помощью шурупов.

Модель	Ø d	a	b
BlauPlast WP 100	103 мм	150 мм	134 мм
BlauPlast WP 125	128 мм	170 мм	154 мм
BlauPlast WP 150	151 мм	204 мм	188 мм

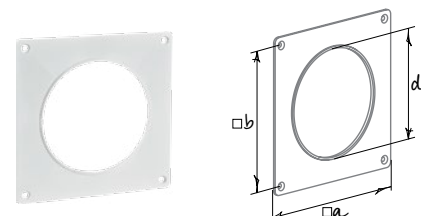

### Редуктор круглых каналов универсальный RS

- Для соединения круглых каналов RR разных диаметров.
- Изготовлен из белого пластика.

Модель	Ø D2 (внутр.)	Ø D1 (нар.)	Ø D3 (внутр.)	Ø D4 (нар.)	a (ширина)
BlauPlast RS 80/100	100 мм	103 мм	76 мм	80 мм	60 мм
BlauPlast RS 100/125	125 мм	129 мм	96 мм	100 мм	60 мм
BlauPlast RS 125/150	150 мм	154 мм	121 мм	125 мм	60 мм

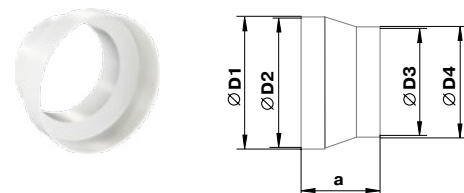



# BLAUPLAST

## СИСТЕМА ПЛАСТИКОВЫХ КРУГЛЫХ ПВХ-КАНАЛОВ

### Редуктор круглых каналов RS

- Для соединения каналов диаметром 120 и 125 мм.
- Изготовлен из белого пластика.

Модель	Ø D1	Ø D2	Ø D3	Ø D4	a
BlauPlast RS 120/130	129 мм	125 мм	115 мм	119 мм	42 мм

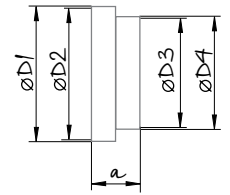

### Редуктор круглых каналов RS

- Для соединения круглых каналов RR разных диаметров.
- Изготовлен из белого пластика.

Модель	Ø d1, мм		Ø d2, мм		Ø d3, мм		Ø d4, мм		Ø d5, мм		l (ширина)
	вн.	нар.	вн.	нар.	вн.	нар.	вн.	нар.	вн.	нар.	
BlauPlast RS 80-150	75	80	95	100	115	120	120	125	145	150	125

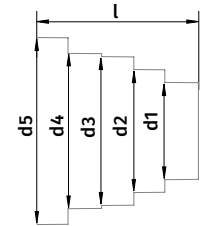

### Редуктор ассиметричный RSE

- Для соединения круглых и плоских каналов.
- Изготовлен из белого пластика.

Модель	Ø D1	Ø D2	Ø D3	Ø D4	Ø D5	Ø D6	a
BlauPlast RSE 100/125	125 мм	120 мм	123 мм	103 мм	99 мм	-	90 мм
BlauPlast RSE 125/150	151 мм	148 мм	152 мм	132 мм	129 мм	125 мм	96 мм

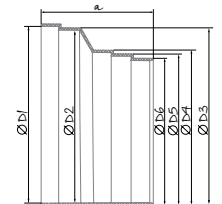

### Тройник для круглых каналов RRT

- Для соединения воздуховодов одного диаметра и объединения их в сложные системы вентиляции.
- Изготовлен из белого пластика.
- Позволяет соединить 3 воздуховода одного диаметра под углом 90°.

Модель	Ø d2 (внутр.)	Ø d1 (нар.)	a	b
BlauPlast RRT 100	97 мм	100 мм	173 мм	30 мм
BlauPlast RRT 125	122 мм	125 мм	198 мм	30 мм
BlauPlast RRT 150	147 мм	150 мм	223 мм	30 мм

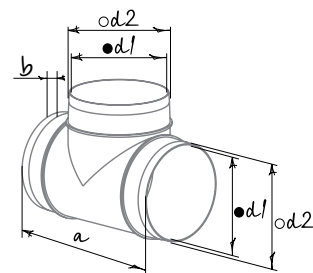

### Соединитель для круглых гибких каналов RVF

- Для соединения гибких воздуховодов с элементами пластиковых систем.
- Изготовлен из белого пластика.
- Соединение с гибкими воздуховодами без использования хомутов.
- **BlauPlast RVF(R) 100:** с одной стороны накручивается гибкий спиральный воздуховод, с другой стороны надевается на фланец Ø 100 мм.
- **BlauPlast RVFI(R) 100:** с одной стороны накручивается гибкий спиральный воздуховод, с другой стороны вставляется в трубу Ø 100 мм.
- Резьба левая или правая (R). Соединители с правой резьбой применяются для соединения с воздуховодами серии BlauFlex.

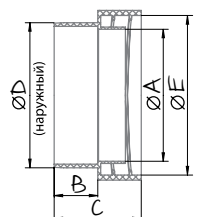
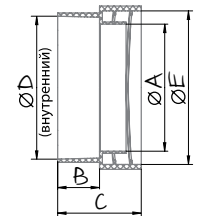

Модель	Ø A	B	C	Ø D	Ø E
BlauPlast RVF 100	90 мм	30 мм	60 мм	100 мм	110 мм
BlauPlast RVF-R 100	90 мм	30 мм	60 мм	100 мм	110 мм
BlauPlast RVFI 100	90 мм	30 мм	60 мм	100 мм	110 мм
BlauPlast RVFI-R 100	90 мм	30 мм	60 мм	100 мм	110 мм

# BLAUPLAST

## СИСТЕМА ПЛАСТИКОВЫХ ПЛОСКИХ ПВХ-КАНАЛОВ

Система плоских пластиковых каналов **BlauPlast** – оптимальное решение для создания приточных или вытяжных систем вентиляции жилых или офисных помещений и применения при ограниченном пространстве. Может использоваться для подключения вытяжного оборудования (кухонных вытяжек, шкафов, зонтов и пр.) к общей системе вентиляции

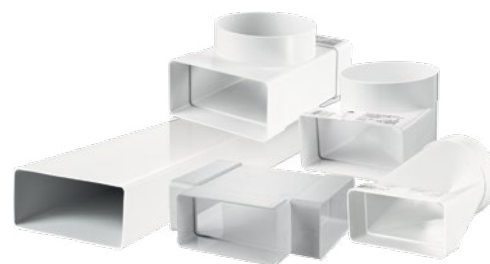

### Особенности

- Гладкая внутренняя поверхность обеспечивает низкое динамическое сопротивление и низкий уровень шума в системе.
- Наличие всех необходимых элементов позволяет собрать систему вентиляции любой сложности и конфигурации.
- Идеальная совместимость гарантирует плотное соединение компонентов системы, а крепления и модульность сокращают время на ее установку и перепланировку.
- Широкая гамма соединителей и переходников позволяют комбинировать различные элементы как плоской, так и круглой систем.
- Компактные размеры позволяют применять систему в помещениях с завершённым ремонтом.

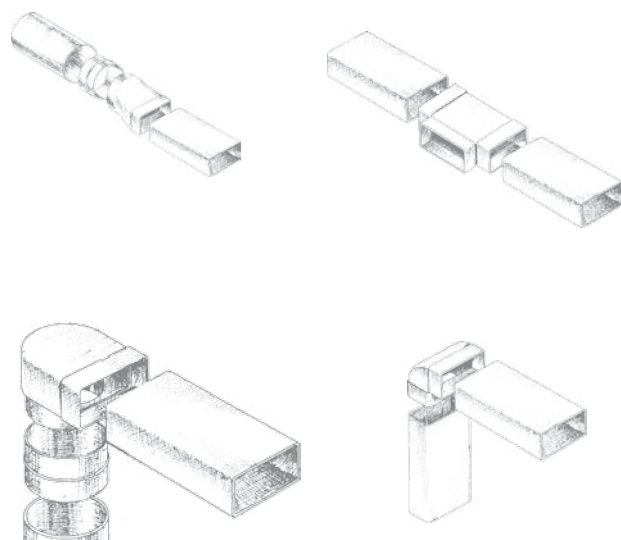
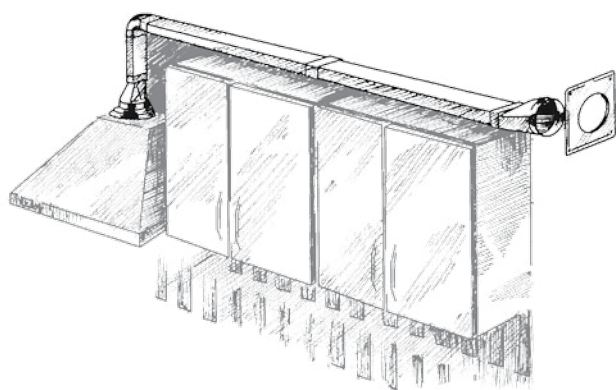

- **Плоский канал FK**
  - Изготовлен из белого ПВХ.

Модель	a × b (размер внутр.)	c × d (размер нар.)	l (длина)
BlauPlast FK 110x55/0.5	52 × 107 мм	55 × 110 мм	0,5 м
BlauPlast FK 110x55/1	52 × 107 мм	55 × 110 мм	1,0 м
BlauPlast FK 110x55/1.5	52 × 107 мм	55 × 110 мм	1,5 м
BlauPlast FK 204x60/0.5	57 × 200 мм	60 × 204 мм	0,5 м
BlauPlast FK 204x60/1	57 × 200 мм	60 × 204 мм	1,0 м
BlauPlast FK 204x60/1.5	57 × 200 мм	60 × 204 мм	1,5 м

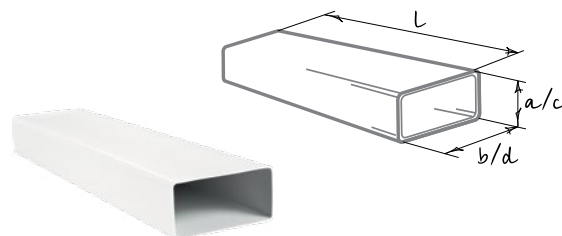

- **Соединитель плоских каналов FKV**
  - Прямое соединение с плоскими каналами FK.
  - Изготовлен из белого пластика.

Модель	a × b (размер внутр.)	c × d (размер нар.)	l (длина)
BlauPlast FKV 110x55	55 × 110 мм	59 × 114 мм	62 мм
BlauPlast FKV 204x60	60 × 204 мм	64 × 208 мм	62 мм

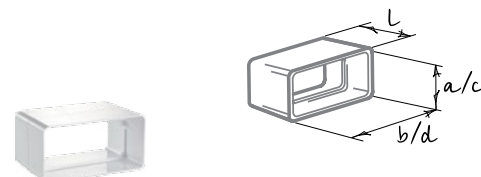

# BLAUPLAST

## СИСТЕМА ПЛАСТИКОВЫХ ПЛОСКИХ ПВХ-КАНАЛОВ

### Соединительное колено US-90°

- Прямое соединение с плоским каналом **FK**, соединение с круглым каналом через соединитель **RV**.
- Изготовлено из белого пластика.

Модель	Круглый патрубок		Плоский патрубок		l (длина)	h (высота)
	Ø d1 (внутр.)	Ø d2 (нар.)	a × b (размер внутр.)	c × d (размер нар.)		
BlauPlast US-90° 100/110x55	100 мм	103 мм	55 × 110 мм	58 × 113 мм	138 мм	87 мм
BlauPlast US-90° 100/204x60	100 мм	103 мм	60 × 204 мм	64 × 208 мм	164 мм	92 мм
BlauPlast US-90° 125/204x60	122 мм	125 мм	60 × 204 мм	64 × 208 мм	220 мм	92 мм

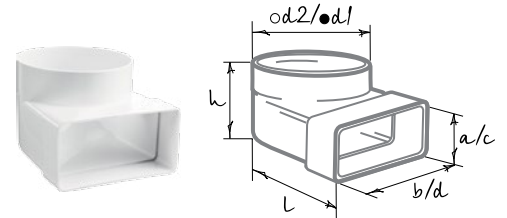

### Универсальный угловой соединитель для плоских каналов FKVU

- Для соединения прямоугольных каналов **FK** под углом.
- Изготовлен из белого пластика.
- Диапазон поворотного угла от 3° до 48°.
- В зависимости от выбранного угла одна сторона соединителя подрезается (соединение с плоским каналом через соединитель соответствующего сечения).
- Со стороны фланца напрямую соединяется с плоским каналом соответствующего сечения.

Модель	a	b	c
BlauPlast FKVU 110x55	190 мм	143 мм	55 × 110 мм
BlauPlast FKVU 204x60	286 мм	247 мм	60 × 204 мм

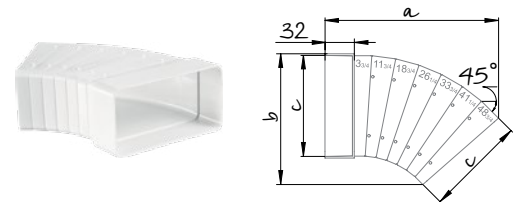

### Соединительное вертикальное колено FKW

- Прямое вертикальное соединение с плоским каналом **FK**.
- Изготовлен из белого пластика.

Модель	a × b (размер внутр.)	c × d (размер нар.)	h (высота)
BlauPlast FKW 110x55	55 × 110 мм	58 × 113 мм	89 мм
BlauPlast FKW 204x60	60 × 204 мм	64 × 208 мм	103 мм

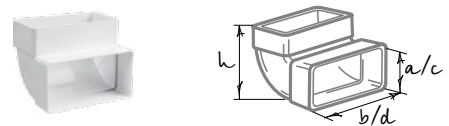

### Соединительное горизонтальное колено FKВ

- Прямое горизонтальное соединение с плоским каналом **FK**.
- Изготовлено из белого пластика.

Модель	a × b (размер внутр.)	h (высота)
BlauPlast FKВ 110×55	55 мм × 110 мм	143 мм
BlauPlast FKВ 204×60	60 мм × 204 мм	237 мм

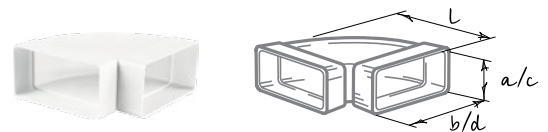

### Соединитель плоских и круглых каналов UBS

- Прямое соединение с плоским каналом **FK**, соединение с круглым каналом через соединитель **RV**.
- Изготовлен из белого пластика.

Модель	Круглый патрубок		Плоский патрубок a × b (размер внутр.)	l (длина)
	Ø d1 (внутр.)	Ø d2 (нар.)		
BlauPlast UBS 100/110x55	100 мм	103 мм	55 × 110 мм	137 мм
BlauPlast UBS 125/204x60	125 мм	128 мм	60 × 204 мм	140 мм

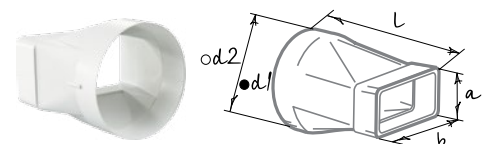

### Тройник плоских каналов FKT

- Прямое горизонтальное соединение с плоским каналом **FK**.
- Изготовлен из белого пластика.

Модель	a × b (размер внутр.)	c × d (габаритный размер)
BlauPlast FKT 110x55	55 × 110 мм	144 × 174 мм
BlauPlast FKT 204x60	60 × 204 мм	248 × 288 мм

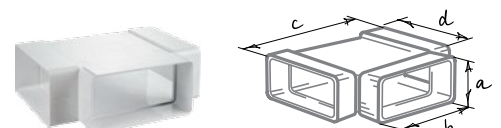

# BLAUPLAST

## СИСТЕМА ПЛАСТИКОВЫХ ПЛОСКИХ ПВХ-КАНАЛОВ

### ○ Соединитель плоских и круглых каналов FRT

- Прямое соединение с плоским каналом **FK**, соединение с круглым каналом через соединитель **RV**.
- Изготовлен из белого пластика.

Модель	Круглый патрубок		Плоский патрубок a × b (размер внутр.)	l (длина)
	Ø d1 (внутр.)	Ø d2 (нар.)		
BlauPlast FRT 100/110x55	100 мм	103 мм	55 × 110 мм	172 мм

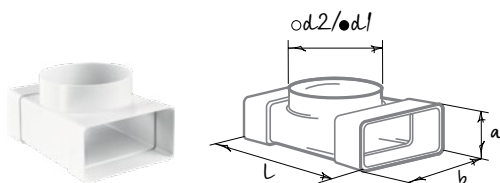

### ○ Держатель плоских каналов FKN

- Для монтажа плоских воздуховодов **FK** к поверхности.
- Изготовлен из белого пластика.
- Крепление к поверхности с помощью шурупов.

Модель	a × b (габаритный размер)	c	L
BlauPlast FKN 110x55	59 × 114 мм	74 мм	32 мм
BlauPlast FKN 204x60	65 × 209 мм	169 мм	40 мм

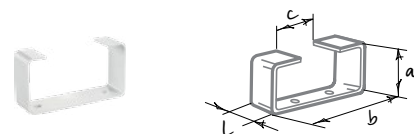

### ○ Соединитель с клапаном для плоских каналов FKVK

- Для соединения плоских каналов **FK** одного сечения.
- Изготовлен из белого пластика.
- Прямое соединение с каналами. Оборудован специальным ограничителем для удобной стыковки.
- Оборудован гравитационным клапаном для предотвращения обратной тяги.

Модель	a	b	a1	b1	c
BlauPlast FKVK 110x55	55 мм	110 мм	59 мм	114 мм	66 мм
BlauPlast FKVK 204x60	60 мм	204 мм	64 мм	208 мм	91 мм

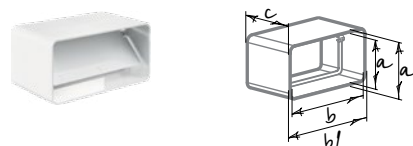

### ○ Соединитель плоских гибких каналов FKSV

- Для соединения плоских гибких каналов одного сечения.
- Изготовлен из белого пластика.
- Воздуховоды надеваются на соединитель и закрепляются хомутами.

Модель	a	b	a1	b1	c
BlauPlast FKSV 110x55	55 мм	110 мм	52 мм	107 мм	60 мм
BlauPlast FKSV 204x60	60 мм	204 мм	57 мм	200 мм	60 мм

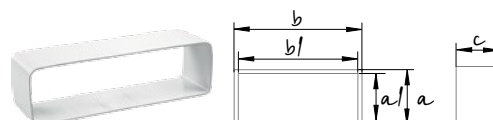

### ○ Соединитель каналов с пластиной FVP

- Для соединения плоских каналов одного сечения.
- Для декорирования монтажных отверстий и присоединения к стене.
- Изготовлен из белого пластика.
- Прямое соединение с каналами.
- Имеет специальный ограничитель для удобной стыковки.
- Крепится к стене с помощью шурупов.

Модель	a	b	c	A	B	C	D	L
BlauPlast FVP 110x55	110 мм	55 мм	2 мм	141 мм	154 мм	154 мм	141 мм	64,5 мм
BlauPlast FVP 204x60	204 мм	60 мм	3 мм	229 мм	154 мм	242 мм	141 мм	91,5 мм

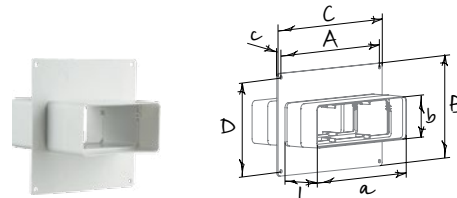

### ○ Соединитель каналов с пластиной и клапаном FVPK

- Для соединения плоских каналов одного сечения.
- Для декорирования монтажных отверстий и присоединения к стене.
- Изготовлен из белого пластика.
- Прямое соединение с каналами.
- Имеет специальный ограничитель для удобной стыковки.
- Оборудован гравитационным клапаном для предотвращения обратной тяги.
- Крепится к стене с помощью шурупов.

Модель	a	b	c	A	B	C	D	L
BlauPlast FVPK 110x55	110 мм	55 мм	2 мм	141 мм	154 мм	154 мм	141 мм	131 мм
BlauPlast FVPK 204x60	204 мм	60 мм	3 мм	229 мм	154 мм	242 мм	141 мм	186 мм

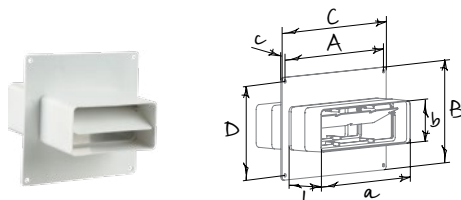

# BLAUPLAST

## СИСТЕМА ПЛАСТИКОВЫХ ПЛОСКИХ ПВХ-КАНАЛОВ

### Пластина настенная для плоских каналов WP

- Для подсоединения каналов к вентиляционным отверстиям (шахтам).
- Декорирование монтажных отверстий.
- Изготовлен из белого пластика.
- Крепится к стене с помощью шурупов.

Модель	a	b	c	d	e	D	E
BlauPlast WP 110x55	111 мм	56 мм	2 мм	141 мм	141 мм	154 мм	154 мм
BlauPlast WP 204x60	204 мм	60 мм	3 мм	229 мм	154 мм	242 мм	141 мм

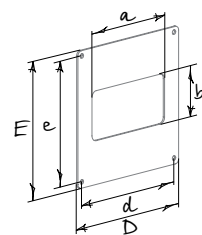

### Редуктор для плоских каналов FS

- Для соединения плоских каналов разных сечений.
- Изготовлен из белого пластика.

Модель	a	b	c
BlauPlast FS 110x54/204x60	60 × 204 мм	55 × 110 мм	30 мм

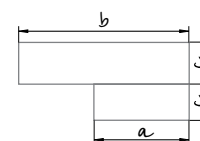

### Решетка торцевая DECOR

- Для правильного распределения воздушного потока внутри помещений.
- Для настенного или потолочного монтажа.
- Изготовлена из белого пластика.
- Лицевая часть легко снимается для чистки.
- Может быть оборудована антимоскитной сеткой (s).

Модель	a	b	c	d	e
DECOR 81x136	88 мм	137 мм	114 мм	59 мм	73 мм
DECOR 86x230	93 мм	232 мм	208 мм	64 мм	76 мм

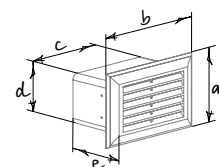

### Решетка торцевая с регулированием живого сечения DECOR

- Для правильного распределения воздушного потока внутри помещений.
- Для настенного или потолочного монтажа.
- Изготовлена из белого пластика.
- Оборудована подвижной заслонкой для регулирования расхода воздуха.
- Регулирование живого сечения с помощью флажка.
- Лицевая часть легко снимается для чистки.
- Может быть оборудована антимоскитной сеткой (s).

Модель	a	b	c	d	e	f
DECOR 81x136 R	88 мм	137 мм	114 мм	59 мм	73 мм	18 мм
DECOR 86x230 R	93 мм	232 мм	208 мм	64 мм	76 мм	18 мм

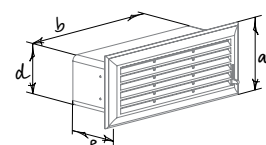

### Редуктор для плоских и круглых каналов US/USV

- Для соединения плоских каналов с круглыми.
- Изготовлен из белого пластика.
- **BlauPlast US 100/110x55:** редуктор соединяется напрямую с плоскими и круглыми каналами.
- **BlauPlast USV 100/110x55:** редуктор соединяется напрямую с плоскими каналами, и через соединитель – с круглыми каналами.

Модель	c × b	∅ D	f	a
BlauPlast US 100/110x55	58 × 114 мм	103 мм	62 мм	32 мм
BlauPlast USV 100/110x55	58 × 114 мм	100 мм	62 мм	32 мм

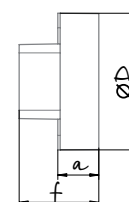
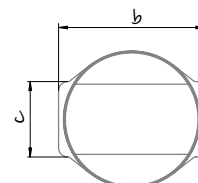

# BLAUPLAST RRF / FKF

## СКЛАДЫВАЮЩИЕСЯ КРУГЛЫЕ И ПЛОСКИЕ ПВХ-КАНАЛЫ

Складывающиеся пластиковые каналы **BlauPlast** – инновационное и практичное решение для систем вентиляции. Использование складывающихся каналов способствует эффективной организации логистики и значительной экономии места при хранении/выкладке продукции

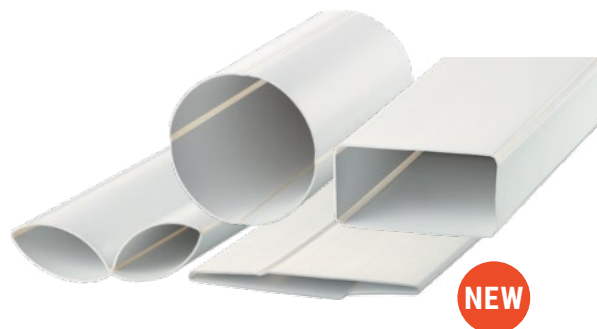

### Особенности

- На 40 % увеличивается рентабельность транспортировки (доставка большого количества продукции за один раз).
- На 60 % экономится пространство при хранении на складе.
- Возможность представить широкий ассортимент в местах продаж (даже в небольших магазинах).
- На 20 % сокращается время на обработку и крепеж каналов.
- Легкий и эффективный монтаж (за счет применения эластичного полимера улучшается прилегание частей).
- Совместимость со стандартными соединительно-монтажными элементами систем воздуховодов BlauPlast.



### Конструкция и габаритные размеры

#### BLAUPLAST RRF

- Изготовлен из белого ПВХ.
- Диаметр: 100 мм.
- Длина канала от 350 до 2500 мм.
- Соединяются между собой с помощью соединителей соответствующих диаметров.

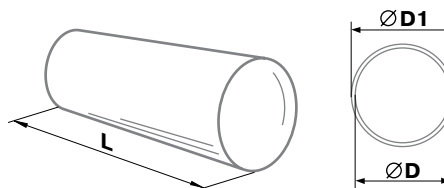

Размеры, мм	D	D1	L
BlauPlast RRF 100/0.35	100	103	350
BlauPlast RRF 100/0.5	100	103	500
BlauPlast RRF 100/1	100	103	1000
BlauPlast RRF 100/1.5	100	103	1500
BlauPlast RRF 100/2	100	103	2000
BlauPlast RRF 100/2.5	100	103	2500

#### BLAUPLAST FKF

- Изготовлен из белого ПВХ.
- Сечение: 55x110 мм.
- Длина канала от 350 до 2500 мм.
- Соединяются с помощью соединителей соответствующих сечений.

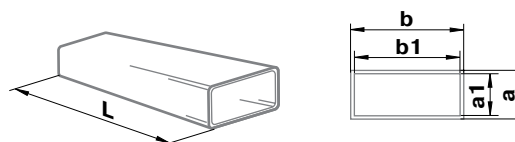

Размеры, мм	a	b	a1	b1	L
BlauPlast FKF 110x55/0.35	55	110	52	107	350
BlauPlast FKF 110x55/0.5	55	110	52	107	500
BlauPlast FKF 110x55/1	55	110	52	107	1000
BlauPlast FKF 110x55/1.5	55	110	52	107	1500
BlauPlast FKF 110x55/2	55	110	52	107	2000
BlauPlast FKF 110x55/2.5	55	110	52	107	2500



## BLAUFLEX ISO N

ГИБКИЕ ВОЗДУХОВОДЫ

Гибкие изолированные воздуховоды **BlauFlex Iso N** для систем бытовой и промышленной вентиляции, отопления и кондиционирования, где необходима теплоизоляция в сочетании с гибкостью воздуховода для предотвращения образования конденсата и теплопотерь



### o Гибкий воздуховод BlauFlex Iso N

- Изготовлен из металлизированной полиэфирной пленки толщиной 40 микрон.
- Спиральный каркас из высокоуглеродистой стальной проволоки толщиной 0,8-1,5 мм.
- Изолирован слоем экологически чистой минеральной ваты 25 мм.
- Скорость потока воздуха до 30 м/с.
- Максимальное рабочее давление 3000 Па.
- Повышенная эластичность и температурная стойкость -30...+120 °С (до +120 °С кратковременно).
- Не выделяет никаких вредных веществ в процессе эксплуатации.

Модель	Ø d	l (длина)	Толщина основы, микрон	Толщина минеральной ваты
BlauFlex Iso N 82/7.6	82 мм	7,6 м	40	25 мм
BlauFlex Iso N 102/7.6	102 мм	7,6 м	40	25 мм
BlauFlex Iso N 127/7.6	127 мм	7,6 м	40	25 мм
BlauFlex Iso N 152/7.6	152 мм	7,6 м	40	25 мм
BlauFlex Iso N 162/7.6	162 мм	7,6 м	40	25 мм
BlauFlex Iso N 182/7.6	182 мм	7,6 м	40	25 мм
BlauFlex Iso N 203/7.6	203 мм	7,6 м	40	25 мм
BlauFlex Iso N 254/7.6	254 мм	7,6 м	40	25 мм
BlauFlex Iso N 315/7.6	315 мм	7,6 м	40	25 мм

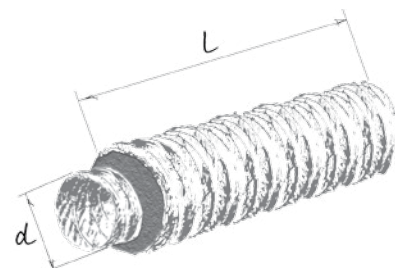

# BLAUFLEX

## ГИБКИЕ ВОЗДУХОВОДЫ

Гибкие воздуховоды **BlauFlex** для систем бытовой и промышленной вентиляции, отопления и кондиционирования



### Монтаж

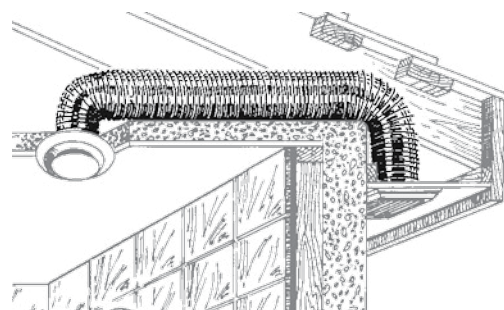
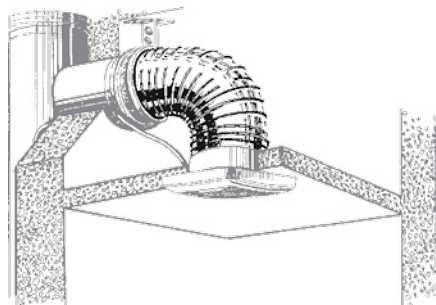

#### o Гибкий воздуховод BlauFlex AM / BlauFlex AN

- Изготовлен из алюминиевой ленты толщиной 80 микрон (BlauFlex AN), 50 микрон (BlauFlex AM).
- Температурный диапазон: -30 ... +250 °C.

Модель	Ø d	l (длина)	Толщина, микрон
BlauFlex AN 80/3	80 мм	3 м	80
BlauFlex AN 100/3	100 мм	3 м	80
BlauFlex AN 110/3	110 мм	3 м	80
BlauFlex AN 115/3	115 мм	3 м	80
BlauFlex AN 120/3	120 мм	3 м	80
BlauFlex AN 125/3	125 мм	3 м	80
BlauFlex AN 130/3	130 мм	3 м	80
BlauFlex AN 135/3	135 мм	3 м	80
BlauFlex AN 140/3	140 мм	3 м	80
BlauFlex AN 150/3	150 мм	3 м	80
BlauFlex AN 160/3	160 мм	3 м	80
BlauFlex AN 200/3	200 мм	3 м	80
BlauFlex AN 250/3	250 мм	3 м	80
BlauFlex AN 315/3	315 мм	3 м	80
BlauFlex AM 80/3	80 мм	3 м	50
BlauFlex AM 100/3	100 мм	3 м	50
BlauFlex AM 110/3	110 мм	3 м	50
BlauFlex AM 115/3	115 мм	3 м	50
BlauFlex AM 120/3	120 мм	3 м	50
BlauFlex AM 125/3	125 мм	3 м	50
BlauFlex AM 130/3	130 мм	3 м	50
BlauFlex AM 135/3	135 мм	3 м	50
BlauFlex AM 140/3	140 мм	3 м	50
BlauFlex AM 150/3	150 мм	3 м	50
BlauFlex AM 160/3	160 мм	3 м	50
BlauFlex AM 200/3	200 мм	3 м	50
BlauFlex AM 250/3	250 мм	3 м	50
BlauFlex AM 315/3	315 мм	3 м	50

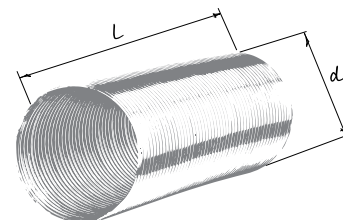



# BLAUFLEX

## ГИБКИЕ ВОЗДУХОВОДЫ

### Гибкий воздуховод BlauFlex AF

- Изготовлен из алюминиевой фольги, ламинированной полиэстром на спиральном каркасе из стальной проволоки.
- Температурный диапазон: -30 ... +250 °C (для BlauFlex AF M0), -30 ... +150 °C (BlauFlex AF M1).

Модель	Ø d	l (длина)
BlauFlex AF M0/102/1	102 мм	1 м
BlauFlex AF M0/102/3	102 мм	3 м
BlauFlex AF M0/102/6	102 мм	6 м
BlauFlex AF M0/102/10	102 мм	10 м
BlauFlex AF M0/127/1	127 мм	1 м
BlauFlex AF M0/127/3	127 мм	3 м
BlauFlex AF M0/127/6	127 мм	6 м
BlauFlex AF M0/127/10	127 мм	10 м
BlauFlex AF M0/152/1	152 мм	1 м
BlauFlex AF M0/152/3	152 мм	3 м
BlauFlex AF M0/152/6	152 мм	6 м
BlauFlex AF M0/152/10	152 мм	10 м
BlauFlex AF M1/102/1	102 мм	1 м
BlauFlex AF M1/102/3	102 мм	3 м
BlauFlex AF M1/102/6	102 мм	6 м
BlauFlex AF M1/102/10	102 мм	10 м
BlauFlex AF M1/127/1	127 мм	1 м
BlauFlex AF M1/127/3	127 мм	3 м
BlauFlex AF M1/127/6	127 мм	6 м
BlauFlex AF M1/127/10	127 мм	10 м
BlauFlex AF M1/152/1	152 мм	1 м
BlauFlex AF M1/152/3	152 мм	3 м
BlauFlex AF M1/152/6	152 мм	6 м
BlauFlex AF M1/152/10	152 мм	10 м

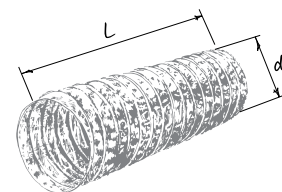

### Гибкий воздуховод BlauFlex PVC

- Изготовлен из ПВХ-пленки толщиной 65 мк белого цвета на спиральном каркасе из стальной проволоки.
- Температурный диапазон: -18 ... +70 °C.

Модель	Ø d	l (длина)
BlauFlex PVC/82/1	82 мм	1 м
BlauFlex PVC/82/3	82 мм	3 м
BlauFlex PVC/82/6	82 мм	6 м
BlauFlex PVC/82/10	82 мм	10 м
BlauFlex PVC/102/1	102 мм	1 м
BlauFlex PVC/102/3	102 мм	3 м
BlauFlex PVC/102/6	102 мм	6 м
BlauFlex PVC/102/10	102 мм	10 м
BlauFlex PVC/127/1	127 мм	1 м
BlauFlex PVC/127/3	127 мм	3 м
BlauFlex PVC/127/6	127 мм	6 м
BlauFlex PVC/127/10	127 мм	10 м
BlauFlex PVC/152/1	152 мм	1 м
BlauFlex PVC/152/3	152 мм	3 м
BlauFlex PVC/152/6	152 мм	6 м
BlauFlex PVC/152/10	152 мм	10 м

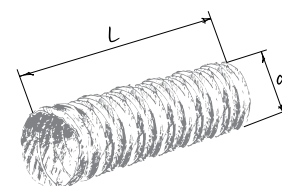

## СОЕДИНИТЕЛЬНО-МОНТАЖНЫЕ ЭЛЕМЕНТЫ

**Хомут для круглых гибких каналов К**

- Изготовлен из нержавеющей (К) или оцинкованной стали (К ... Zn).
- Для монтажа гибких воздуховодов.

Модель	Ø D	H (ширина ленты)
К 100 (Zn)	90-110 мм	9 мм
К 125 (Zn)	110-130 мм	9 мм
К 150 (Zn)	140-160 мм	9 мм
К 160 (Zn)	150-170 мм	9 мм
К 200 (Zn)	190-210 мм	9 мм

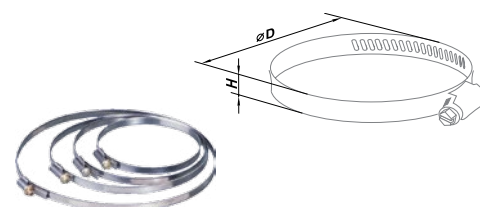
**Хомут для круглых каналов KZ**

- Изготовлен из оцинкованной стали с микропористой резиной для поглощения вибраций.
- Для монтажа круглых воздуховодов.
- Крепится к стене или потолку.

Модель	Ø D	H
KZ 80	80 мм	152 мм
KZ 100	100 мм	172 мм
KZ 125	125 мм	198 мм
KZ 150	150 мм	224 мм
KZ 160	160 мм	232 мм
KZ 200	200 мм	274 мм
KZ 250	250 мм	326 мм
KZ 315	315 мм	380 мм
KZH 80	80 мм	94 мм
KZH 100	100 мм	204 мм
KZH 125	125 мм	229 мм
KZH 150	150 мм	254 мм
KZH 160	160 мм	264 мм
KZH 200	200 мм	304 мм
KZH 250	250 мм	354 мм
KZH 315	315 мм	419 мм

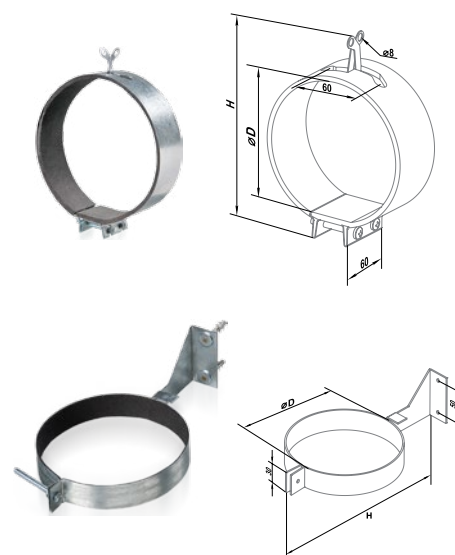
**Фланец для круглых каналов AP**

- Изготовлен из белого пластика.
- Для монтажа с круглыми гибкими воздуховодами.
- Крепится к стене или потолку с помощью шурупов.
- Оборудован стопорным кольцом для фиксации гибких воздуховодов.

Модель	Ø D	Ø D1	Ø D2	L (длина)
AP 80	80 мм	115 мм	120 мм	62 мм
AP 100	100 мм	132 мм	139 мм	62 мм
AP 125	125 мм	157 мм	165 мм	62 мм
AP 150	150 мм	179 мм	188 мм	62 мм
AP 200	200 мм	232 мм	240 мм	62 мм

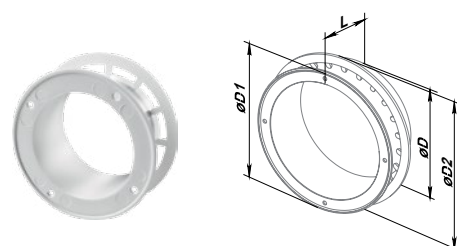

## СОЕДИНИТЕЛЬНО-МОНТАЖНЫЕ ЭЛЕМЕНТЫ

### Фланец для круглых каналов FR

- Изготовлен из стали с полимерным покрытием белого цвета (**FRM**) или оцинкованной стали (**FRZ**).
- Для монтажа с круглыми гибкими воздуховодами.
- Крепится к стене или потолку с помощью шурупов.

Модель	Ø D	Ø D1	L
FRM 80	80 мм	116 мм	62 мм
FRM 100	100 мм	136 мм	62 мм
FRM 125	125 мм	162 мм	62 мм
FRM 150	150 мм	186 мм	62 мм
FRM 160	160 мм	196 мм	62 мм
FRM 200	200 мм	236 мм	62 мм
FRM 250	250 мм	286 мм	62 мм
FRM 315	315 мм	351 мм	62 мм
FRZ 80	80 мм	116 мм	62 мм
FRZ 100	100 мм	136 мм	62 мм
FRZ 125	125 мм	162 мм	62 мм
FRZ 150	150 мм	186 мм	62 мм
FRZ 160	160 мм	196 мм	62 мм
FRZ 200	200 мм	236 мм	62 мм
FRZ 250	250 мм	286 мм	62 мм
FRZ 315	315 мм	351 мм	62 мм

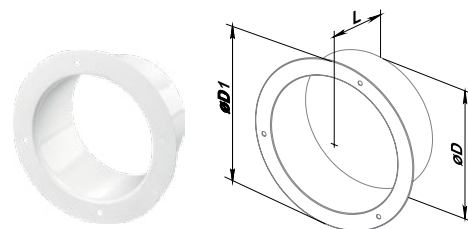

### Соединитель круглых каналов RS

- Изготовлен из стали с полимерным покрытием белого цвета (**RSM**) или оцинкованной стали (**RSZ**).
- Для соединения круглых воздуховодов.

Модель	Ø D	Ø D1	L
RSM 80/100	80 мм	100 мм	115 мм
RSM 100/125	100 мм	125 мм	125 мм
RSM 100/150	100 мм	150 мм	125 мм
RSM 125/150	125 мм	150 мм	125 мм
RSM 125/160	125 мм	160 мм	144 мм
RSM 150/160	150 мм	160 мм	172 мм
RSM 160/200	160 мм	200 мм	154 мм
RSM 150/200	150 мм	200 мм	172 мм
RSM 200/250	200 мм	250 мм	172 мм
RSM 250/315	250 мм	315 мм	195 мм
RSZ 80/100	80 мм	100 мм	115 мм
RSZ 100/125	100 мм	125 мм	125 мм
RSZ 100/150	100 мм	150 мм	125 мм
RSZ 125/150	125 мм	150 мм	125 мм
RSZ 125/160	125 мм	160 мм	144 мм
RSZ 150/160	150 мм	160 мм	172 мм
RSZ 160/200	160 мм	200 мм	154 мм
RSZ 150/200	150 мм	200 мм	172 мм
RSZ 200/250	200 мм	250 мм	172 мм
RSZ 250/315	250 мм	315 мм	195 мм

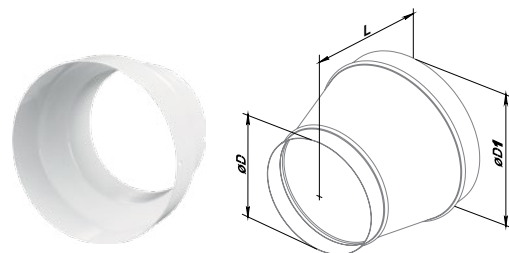

## СОЕДИНИТЕЛЬНО-МОНТАЖНЫЕ ЭЛЕМЕНТЫ

**Соединитель крестовой круглых каналов KS**

- Изготовлен из стали с полимерным покрытием белого цвета (**KSM**) или оцинкованной стали (**KSZ**).
- Для соединения круглых воздуховодов.

Модель	Ø D1	Ø D2	B
KSM 80	80 мм	80 мм	170 мм
KSM 100	100 мм	100 мм	190 мм
KSM 125	125 мм	125 мм	215 мм
KSM 150	150 мм	150 мм	240 мм
KSM 160	160 мм	160 мм	250 мм
KSM 200	200 мм	200 мм	300 мм
KSM 250	250 мм	250 мм	350 мм
KSM 315	315 мм	315 мм	415 мм
KSZ 80	80 мм	80 мм	170 мм
KSZ 100	100 мм	100 мм	190 мм
KSZ 125	125 мм	125 мм	215 мм
KSZ 150	150 мм	150 мм	240 мм
KSZ 160	160 мм	160 мм	250 мм
KSZ 200	200 мм	200 мм	300 мм
KSZ 250	250 мм	250 мм	350 мм
KSZ 315	315 мм	315 мм	415 мм

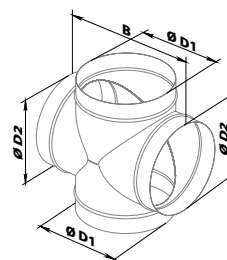
**Тройник для круглых каналов TS-90°**

- Изготовлен из стали с полимерным покрытием белого цвета (**TSM**) или оцинкованной стали (**TSZ**).
- Для соединения круглых воздуховодов.

Модель	Ø D1	Ø D2	B
TSM-90° 80	80 мм	80 мм	170 мм
TSM-90° 100	100 мм	100 мм	190 мм
TSM-90° 125	125 мм	125 мм	215 мм
TSM-90° 150	150 мм	150 мм	240 мм
TSM-90° 160	160 мм	160 мм	250 мм
TSM-90° 200	200 мм	200 мм	300 мм
TSM-90° 250	250 мм	250 мм	350 мм
TSM-90° 315	315 мм	315 мм	415 мм
TSZ-90° 80	80 мм	80 мм	170 мм
TSZ-90° 100	100 мм	100 мм	190 мм
TSZ-90° 125	125 мм	125 мм	215 мм
TSZ-90° 150	150 мм	150 мм	240 мм
TSZ-90° 160	160 мм	160 мм	250 мм
TSZ-90° 200	200 мм	200 мм	300 мм
TSZ-90° 250	250 мм	250 мм	350 мм
TSZ-90° 315	315 мм	315 мм	415 мм

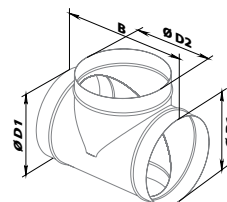
**Обратный клапан для круглых каналов VRV**

- Корпус изготовлен из оцинкованной стали, лопасти – из алюминия.
- Для предотвращения обратного движения воздуха в круглых каналах.
- Лопасти клапана открываются потоком воздуха и закрываются пружиной.
- Крепится к круглым каналам с помощью хомутов.

Модель	Ø D	L
VRV 100	99 мм	80 мм
VRV 125	124 мм	100 мм
VRV 150	149 мм	115 мм
VRV 160	159 мм	120 мм
VRV 200	199 мм	145 мм
VRV 250	249 мм	165 мм
VRV 315	314 мм	190 мм

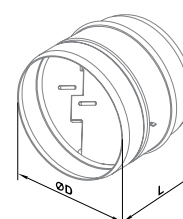

#### o Соединитель круглых каналов SV

- Изготовлен из стали с полимерным покрытием белого цвета (SVM) или оцинкованной стали (SVZ).
- Для соединения круглых воздуховодов.

Модель	Ø D	L
SVM 80	80 мм	62 мм
SVM 100	100 мм	62 мм
SVM 125	125 мм	62 мм
SVM 150	150 мм	62 мм
SVM 160	160 мм	62 мм
SVM 200	200 мм	62 мм
SVM 250	250 мм	62 мм
SVM 315	315 мм	62 мм
SVZ 80	80 мм	62 мм
SVZ 100	100 мм	62 мм
SVZ 125	125 мм	62 мм
SVZ 150	150 мм	62 мм
SVZ 160	160 мм	62 мм
SVZ 200	200 мм	62 мм
SVZ 250	250 мм	62 мм
SVZ 315	315 мм	62 мм

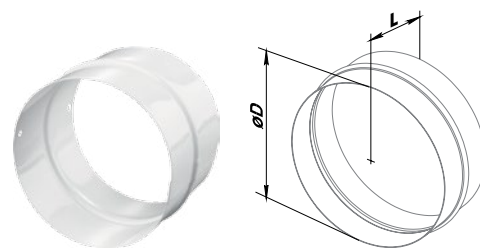

#### o Соединитель круглых каналов FQ

- Изготовлен из стали с полимерным покрытием белого цвета (FQM) или оцинкованной стали (FQZ).
- Для соединения круглых воздуховодов.

Модель	Ø D	H	B	L
FQM 80	80 мм	130 × 130 мм	114 × 114 мм	50 мм
FQM 100	100 мм	150 × 150 мм	134 × 134 мм	50 мм
FQM 125	125 мм	170 × 170 мм	156 × 156 мм	50 мм
FQM 150	150 мм	204 × 204 мм	188 × 188 мм	50 мм
FQM 160	160 мм	210 × 210 мм	194 × 194 мм	50 мм
FQM 200	200 мм	250 × 250 мм	234 × 234 мм	50 мм
FQM 250	250 мм	300 × 300 мм	284 × 284 мм	50 мм
FQM 315	315 мм	360 × 360 мм	344 × 344 мм	50 мм
FQZ 80	80 мм	130 × 130 мм	114 × 114 мм	50 мм
FQZ 100	100 мм	150 × 150 мм	134 × 134 мм	50 мм
FQZ 125	125 мм	170 × 170 мм	156 × 156 мм	50 мм
FQZ 150	150 мм	204 × 204 мм	188 × 188 мм	50 мм
FQZ 160	160 мм	210 × 210 мм	194 × 194 мм	50 мм
FQZ 200	200 мм	250 × 250 мм	234 × 234 мм	50 мм
FQZ 250	250 мм	300 × 300 мм	284 × 284 мм	50 мм
FQZ 315	315 мм	360 × 360 мм	344 × 344 мм	50 мм

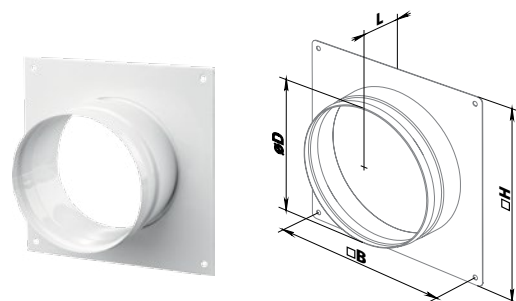







Blauberg Ventilatoren GmbH  
Aidenbachstr. 52  
D-81379 München

[info@blaubergventilatoren.de](mailto:info@blaubergventilatoren.de)  
[www.blaubergventilatoren.de](http://www.blaubergventilatoren.de)

Производитель оставляет за собой право вносить любые изменения,  
вызванные необходимостью производства, без предварительного уведомления.

02/2018