



ПРОМЫШЛЕННАЯ
ВЕНТИЛЯЦИЯ

СОДЕРЖАНИЕ

Канальные вентиляторы

	Turbo	8
	Turbo EC	12
	Ducto	16
	Mix-E	18
	Centro (V2)	20
	Centro EC	28
	Centro-M	34
	Centro-M EC	42
	Centro-MZ	48
	Box	52





Канальные вентиляторы

	Box-R	54
--	-------	----

Канальные реверсивные вентиляторы

	Altero 150	58
--	------------	----

Вытяжные вентиляторы

	Ceileo	60
	Ceileo DC	62
	Box-D	64
	Extero	66
	Extero EC	68

Шумоизолированные вентиляторы

	Iso-Mix	72
--	---------	----



Шумоизолированные вентиляторы

	Iso-Mix EC	78
	Iso-Mix-E	82
	Iso Box-R (V2)	84
	Iso Box-F (V2)	90
	Iso Box-F ES (V2)	100
	Iso	108
	Iso-B	112
	Iso-B EC	116
	Iso-RB	120
	Iso-RB EC	126



Шумоизолированные вентиляторы

	Iso-V	132
	Iso-V EC	138
	Iso-ZS	142
	Iso-K	146

Центробежные вентиляторы

	Helix	152
	S-Vent	156

Осевые вентиляторы

	Tubo-M / Tubo-MZ	164
	Axis-F	166
	Axis-Q	176

СОДЕРЖАНИЕ

Осевые вентиляторы

	Axis-QR	186
	Axis-QA	196
	Axis-QRA	198

Крышные вентиляторы

	Tower-V	200
	Tower-V EC	204
	Tower-H	210
	Tower-H EC	214
	Tower-AM	220
	Tower-A	222
	Tower-AL	224

Вентиляторы для прямоугольных каналов

	Box	226
	Box EC	232
	Box-I	238
	Box-F	244

Каминные вентиляторы

	Kamin / Kamin-ER	254
--	------------------	-----

Вытяжные вентиляторы для одноканальной системы вентиляции

	Valeo	258
	Valeo-BP	264
	Valeo-BF	268
	Valeo-E	272

Аксессуары для вентиляторов серии Tower

	MRDL / MRIDL	276
	KDL	277
	VDL	278
	FDL	279



Агрегаты для воздушного отопления или охлаждения

	ALBE	280
---	------	-----



Нагреватели

	EKH	284
	WKH	288
	EKH	294
	WKH	298

Охладители

	KWK	308
	KFK	316

Шумоглушители

	SD	324
	SDF	326
	SD	328

Заслонки и обратные клапаны



	VK	330
	VKA	331
	VK	332
	AVK	333

СОДЕРЖАНИЕ



Заслонки и обратные клапаны

	SL	334
	VRV	336
	VRVS	337
	VRVS	338

Клапаны гравитационные

	VG	340
	VG	341



Гибкие виброгасящие вставки

	EVA	342
	EVAF	343
	EVA	344

Фильтр-боксы

	CleanBox	346
	KFBK	350
	KFBV	351
	KFBT	352
	KFBT	354
	KFBK	356

Хомуты

	KZ	358
	KZH	359

Трансформаторы понижающие

	AT-25 220/12	360
--	--------------	-----

Трансформаторы понижающие

ATK-25 220/12 361



AT-40 230/12 362

Регуляторы скорости

SGR-3/1 364



SGS E1 365



CDP-2/10 366



CDP-2/5 (3/5) 367



CDT E1.8 368



CDTE E1.8 369



CDT E/0-10 370



CDTE E/0-10 371

Регуляторы скорости

CDPI-2 E5 / CDPI-3 E5 372



CDPE-2 E5 / CDPE-3 E5 373



CDT1 E 374



CDT E / CDTE E 375

Регуляторы температуры

TS E10 376



MLC E2 / MLCD E2 377

Сенсоры и таймеры

CD-1/CD-2 378



HR-S 379



DRWQ40200 380

СОДЕРЖАНИЕ

Датчики и таймеры



DPWC11200 381



DPWQ30600 382



TE/TI 1.5 383
 HSE/HSI 1.5, LSE/LSI 1.5,
 IRSE/IRSI 1.5

Электроприводы



BELIMO CM230/CM24 384



BELIMO LM230A/LM24A 385



BELIMO TF230/TF24 386



BELIMO LF230/LF24 387

Смесительные узлы



WMG 388



SFK 20x32 391

TURBO

Канальные вентиляторы смешанного типа

Применение

- Приточно-вытяжные системы вентиляции различных помещений.
- Вытяжные системы помещений с повышенной влажностью (санузлы, кухни).
- Вентиляционные каналы, требующие высокого давления, мощного воздушного потока и низкого уровня шума.
- Для воздуховодов диаметром от 100 до 315 мм.



Производительность
до 1750 м³/ч
486 л/с



Потребляемая мощность
от 23 Вт



Уровень звукового давления
от 27 дБА



Конструкция

- Корпус изготавливается из полипропилена пониженной горючести.
- Блок вентилятора с клеммной коробкой поворачивается в любую позицию.
- Особая конструкция корпуса позволяет извлекать блок двигатель-крыльчатка без демонтажа воздуховодов, что облегчает обслуживание вентилятора.

Двигатель

- Двухскоростной однофазный двигатель на подшипниках качения.
- Оснащен термозащитой для защиты от перегрева.

Управление и регулирование скорости

- Управление (минимальная скорость, максимальная скорость, выключение) осуществляется с помощью встроенного трехпозиционного переключателя (опция **US**) или внешнего переключателя для многоскоростных вентиляторов (приобретается отдельно).
- Возможна плавная регулировка оборотов с помощью встроенного регулятора (опция **FR**), внешнего тиристорного или автотрансформаторного регулятора (приобретается отдельно) с подключением его к клемме максимальной скорости двигателя.

Монтаж

- Благодаря компактной конструкции вентилятор идеален при монтаже в ограниченном пространстве, например, за подвесным потолком.
- Вентилятор можно установить в любом удобном месте вентиляционной системы (в начале, середине или конце воздуховодов).
- Крепление к стене или потолку с помощью специальной монтажной пластины на корпусе вентилятора.
- **TD:** монтажный набор параллельной установки вентиляторов Turbo одного диаметра (для увеличения производительности).



- **TL:** монтажный набор последовательного монтажа вентиляторов Turbo (для увеличения давления).



Аксессуары

Шумоглушитель	Фильтр-боксы	Электрический нагреватель	Водяной нагреватель	Обратный клапан	Заслонки	Хомут	Регулятор температуры	Регуляторы скорости	Таймеры / датчики
SD	KFBK / KFBT	EKN	WKH	VRV	VK / VKA	K	MLCD E2	CDT / CDP	TE(TI) / SE(HSI) / LSE(LSI) / IRSE(IRSI)

Модификации и опции

- **T:** регулируемый таймер с диапазоном задержки отключения вентилятора от 2 до 30 минут.
- **US:** трехпозиционный переключатель скорости.



- **FR:** плавный регулятор скорости от 0 до 100 % и кабель питания со штекером IEC C14 или сетевой вилкой (**FR1**).



- **G:** регулятор скорости, регулятор температуры с наружным датчиком температуры (длина кабеля – 4 метра), а также кабель питания со штекером IEC C14 или сетевой вилкой (**G1**).



- **GT:** регулятор скорости, регулятор температуры с наружным датчиком температуры (длина кабеля – 4 метра), 5-минутный таймер переключения, а также кабель питания со штекером IEC C14 или сетевой вилкой (**GT1**).
- **GI:** регулятор скорости, регулятор температуры со встроенным датчиком температуры, кабель питания со штекером IEC C14 или сетевой вилкой (**GI1**).
- **GTI:** регулятор скорости, регулятор температуры со встроенным датчиком температуры, 5-минутный таймер переключения, а также кабель питания с электрическим разъемом IEC C14 или сетевой вилкой (**GTI1**).
- Опции **G** и **GI** позволяют автоматически изменять скорость вращения крыльчатки в зависимости от температуры в помещении. Оптимальное решение для вентиляции помещений, где необходим контроль температуры воздуха (теплицы, оранжереи и т.д).
- **W:** кабель питания со штекером IEC C14 или сетевой вилкой (**W1**).

Условное обозначение		Опции
Серия	Диаметр патрубка, мм	
Turbo	100; 125; 150; 160; 200; 250; 315	<p>T: регулируемый таймер задержки отключения, от 2 до 30 мин</p> <p>US: трехпозиционный переключатель скорости</p> <p>FR: плавный регулятор скорости от 0 до 100 % и кабель питания с электрическим разъемом IEC C14</p> <p>FR1: плавный регулятор скорости от 0 до 100 % и кабель питания с сетевой вилкой</p> <p>G: регулятор скорости, регулятор температуры с наружным датчиком температуры, кабель питания с электрическим разъемом IEC C14</p> <p>G1: регулятор скорости, регулятор температуры с наружным датчиком температуры, а также кабель питания с сетевой вилкой</p> <p>GT: регулятор скорости, регулятор температуры с наружным датчиком температуры, 5-минутный таймер переключения, а также кабель питания с электрическим разъемом IEC C14</p> <p>GT1: регулятор скорости, регулятор температуры с наружным датчиком температуры, 5-минутный таймер переключения, а также кабель питания с сетевой вилкой</p> <p>GI: регуляторы скорости и температуры со встроенным датчиком температур, кабель питания с электрическим разъемом IEC C14</p> <p>GI1: регуляторы скорости и температуры со встроенным датчиком температуры, кабель питания с сетевой вилкой</p> <p>GTI: регулятор скорости, регулятор температуры со встроенным датчиком температуры, 5-минутный таймер переключения, а также кабель питания с электрическим разъемом IEC C14</p> <p>GTI1: регулятор скорости, регулятор температуры со встроенным датчиком температуры, 5-минутный таймер переключения, а также кабель питания с сетевой вилкой</p> <p>W: кабель питания с электрическим разъемом IEC C14</p> <p>W1: кабель питания с сетевой вилкой</p>

Габаритные размеры, мм

Модель	Ø D	Ø D1	B	H	L	Масса, кг
Turbo 100	97	164	196	241	303	1,68
Turbo 125	123	164	196	241	258	1,79
Turbo 150	148	187	220	251	289	3,18
Turbo 160	158	187	220	251	289	3,23
Turbo 200	199	209	239	261	295,5	3,80
Turbo 250	247	257	287	323	383	7,83
Turbo 315	310	323	362	408	445	11,7

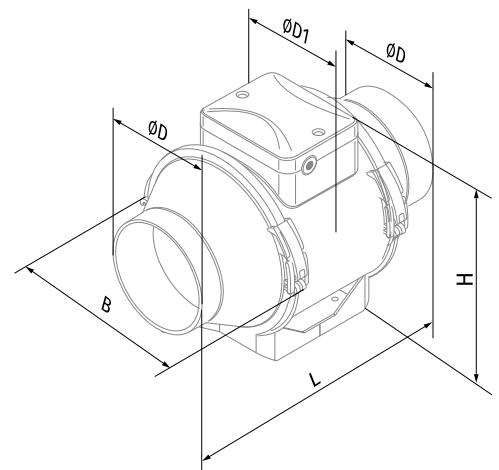

Технические характеристики

Параметры	Turbo 100		Turbo 125		Turbo 150 / Turbo 160	
	мин.	макс.	мин.	макс.	мин.	макс.
Скорость						
Напряжение питания, В	1 ~ 230	1 ~ 230	1 ~ 230	1 ~ 230	1 ~ 230	1 ~ 230
Частота, Гц	50/60	50/60	50/60	50/60	50/60	50/60
Потребляемая мощность, Вт	23	25	25	29	42	50
Потребляемый ток, А	0,10	0,11	0,11	0,13	0,19	0,22
Максимальная производительность, м³/ч (л/с)	170 (47)	220 (61)	230 (64)	345 (96)	430 (119)	560 (156)
Частота вращения, мин⁻¹	1980	2545	1535	2265	1940	2620
Уровень звукового давления на расст. 3 м, дБА	27	32	29	34	32	44
Макс. температура перемещаемого воздуха, °С		+60		+60		+60
Класс энергоэффективности		C		B		B
Защита		IPX4		IPX4		IPX4
Защита двигателя		IPX4		IPX4		IPX4
ErP		-		-		2018

TURBO 100

Уровень звуковой мощности по фильтру А	Октавные полосы, Гц									LpA 3 м, дБА	LpA 1 м, дБА
	Общ.	63	125	250	500	1000	2000	4000	8000		
Минимальная скорость											
LwA ко входу, дБА	54	19	35	50	49	44	37	25	17	33	43
LwA к выходу, дБА	53	17	34	50	49	48	36	24	17	32	42
LwA к окружению, дБА	47	14	29	43	43	39	33	22	15	27	37
Максимальная скорость											
LwA ко входу, дБА	59	24	34	53	54	53	48	37	26	38	48
LwA к выходу, дБА	57	23	33	52	52	52	47	37	26	37	47
LwA к окружению, дБА	52	18	29	46	48	47	43	33	23	32	42

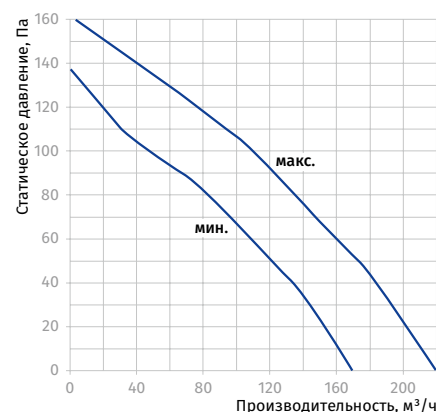

TURBO 125

Уровень звуковой мощности по фильтру А	Октавные полосы, Гц									LpA 3 м, дБА	LpA 1 м, дБА
	Общ.	63	125	250	500	1000	2000	4000	8000		
Минимальная скорость											
LwA ко входу, дБА	54	26	38	52	50	44	38	27	17	34	44
LwA к выходу, дБА	54	25	37	51	49	43	38	28	18	33	43
LwA к окружению, дБА	49	21	32	46	45	40	35	25	16	29	39
Максимальная скорость											
LwA ко входу, дБА	60	20	31	57	51	51	50	39	27	39	49
LwA к выходу, дБА	59	20	31	56	51	51	49	39	26	38	48
LwA к окружению, дБА	54	16	27	51	46	47	45	36	24	34	44

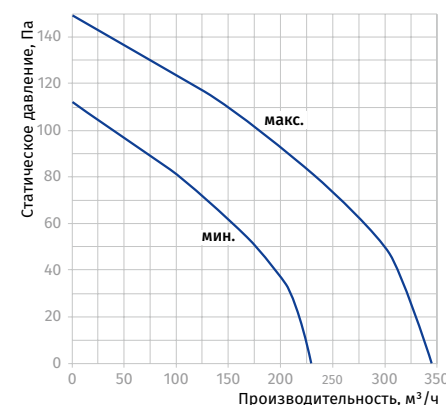

TURBO 150 / 160

Уровень звуковой мощности по фильтру А	Октавные полосы, Гц									LpA 3 м, дБА	LpA 1 м, дБА
	Общ.	63	125	250	500	1000	2000	4000	8000		
Минимальная скорость											
LwA ко входу, дБА	59	31	45	54	52	54	48	35	29	38	48
LwA к выходу, дБА	63	37	49	56	56	60	48	39	30	42	52
LwA к окружению, дБА	52	21	30	48	48	45	42	34	23	32	42
Максимальная скорость											
LwA ко входу, дБА	69	38	51	57	62	60	66	49	44	48	58
LwA к выходу, дБА	72	42	55	66	67	68	65	53	45	52	62
LwA к окружению, дБА	65	23	37	56	59	57	61	47	35	44	54

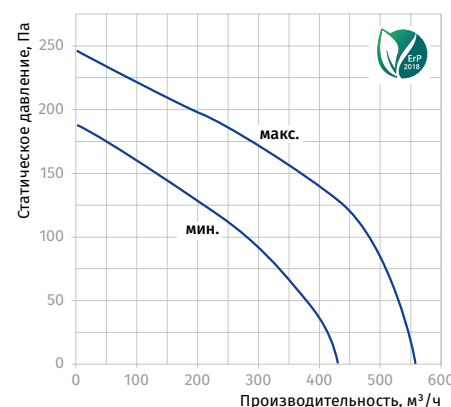

Параметры	Turbo 200		Turbo 250		Turbo 315	
	мин.	макс.	мин.	макс.	мин.	макс.
Скорость						
Напряжение питания, В	1 ~ 230	1 ~ 230	1 ~ 230	1 ~ 230	1 ~ 230	1 ~ 230
Частота, Гц	50/60	50/60	50/60	50/60	50/60	50/60
Потребляемая мощность, Вт	76	108	125	177	227	315
Потребляемый ток, А	0,34	0,48	0,54	0,79	0,99	1,42
Максимальная производительность, м³/ч (л/с)	805 (224)	1080 (300)	1070 (297)	1360 (378)	1420 (394)	1750 (486)
Частота вращения, мин⁻¹	1915	2380	1955	2440	2115	2505
Уровень звукового давления на расст. 3 м, дБА	39	45	44	51	41	52
Макс. температура перемещаемого воздуха, °С	+60		+60		+60	
Класс энергоэффективности	B		-		-	
Защита	IPX4		IPX4		IPX4	
Защита двигателя	IPX4		IPX4		IPX4	
ErP	2018		2018		2018	

TURBO 200

Уровень звуковой мощности по фильтру А	Общ.	Октавные полосы, Гц								LpA 3 м, дБА	LpA 1 м, дБА
		63	125	250	500	1000	2000	4000	8000		
Минимальная скорость											
L _{WA} ко входу, дБА	66	38	50	58	59	60	59	55	45	45	55
L _{WA} к выходу, дБА	64	40	50	54	58	59	57	51	44	43	53
L _{WA} к окружению, дБА	60	27	42	49	54	55	54	46	34	39	49
Максимальная скорость											
L _{WA} ко входу, дБА	71	41	50	63	64	65	64	62	52	50	60
L _{WA} к выходу, дБА	70	43	52	61	66	64	63	58	51	50	60
L _{WA} к окружению, дБА	65	34	43	54	60	60	60	53	41	45	55

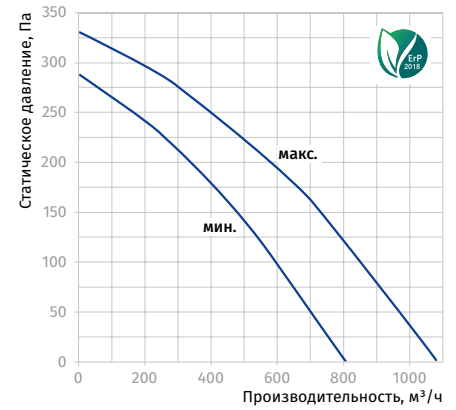

TURBO 250

Уровень звуковой мощности по фильтру А	Общ.	Октавные полосы, Гц								LpA 3 м, дБА	LpA 1 м, дБА
		63	125	250	500	1000	2000	4000	8000		
Минимальная скорость											
L _{WA} ко входу, дБА	72	48	57	63	66	69	64	54	45	52	62
L _{WA} к выходу, дБА	75	48	56	64	70	71	66	56	45	54	64
L _{WA} к окружению, дБА	65	32	51	57	61	59	56	45	32	44	54
Максимальная скорость											
L _{WA} ко входу, дБА	78	52	62	66	71	75	72	62	52	58	68
L _{WA} к выходу, дБА	81	52	60	66	76	77	74	63	52	60	70
L _{WA} к окружению, дБА	72	35	50	63	69	66	63	53	40	51	61

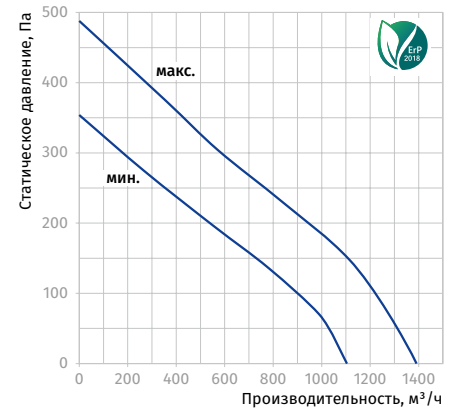

TURBO 315

Уровень звуковой мощности по фильтру А	Общ.	Октавные полосы, Гц								LpA 3 м, дБА	LpA 1 м, дБА
		63	125	250	500	1000	2000	4000	8000		
Минимальная скорость											
L _{WA} ко входу, дБА	72	43	54	62	67	66	67	58	47	52	62
L _{WA} к выходу, дБА	70	45	57	59	64	66	63	56	46	50	60
L _{WA} к окружению, дБА	62	28	51	53	57	57	54	46	36	41	51
Максимальная скорость											
L _{WA} ко входу, дБА	80	50	59	68	73	77	74	70	59	60	70
L _{WA} к выходу, дБА	78	51	60	66	70	75	71	66	57	58	68
L _{WA} к окружению, дБА	72	37	51	66	66	67	65	58	48	52	62

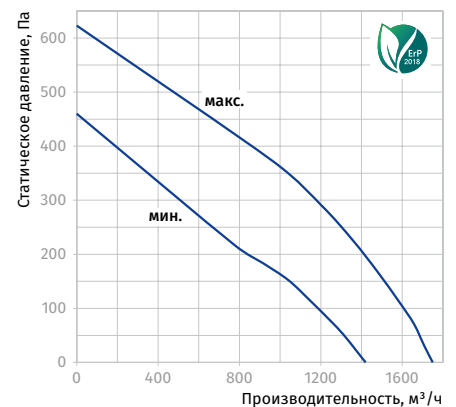

TURBO EC

Канальные вентиляторы смешанного типа с ЕС-двигателем

Применение

- Используются в приточных и вытяжных системах вентиляции, требующих энергосбережения, управляемости, высокого давления, мощного воздушного потока, невысокого уровня шума: в различных коммерческих и промышленных помещениях с повышенной влажностью (санузлы, кухни), а также для вентиляции квартир, коттеджей, магазинов, кафе.
- Для воздуховодов диаметром от 100 до 315 мм.



Производительность
до 1995 м³/ч
554 л/с



Потребляемая мощность
от 32 Вт



Уровень звукового давления
от 47 дБА



Конструкция

- Вентиляторы Turbo EC объединяют в себе широкие возможности и высокие технические параметры осевых и центробежных вентиляторов, обеспечивая мощный воздушный поток и высокое давление, а также экономичность и управляемость ЕС-двигателя.
- Корпус изготовлен из полипропилена пониженной горючести. Съемный центральный блок с двигателем, крыльчаткой и клеммной коробкой крепится к патрубкам с помощью специальных хомутов на защелках. Это делает обслуживание вентилятора максимально простым и удобным. Отсутствует необходимость разбирать и демонтировать весь вентилятор – достаточно извлечь центральный блок из корпуса и произвести сервисное обслуживание.
- Входной патрубок оснащен коллектором для плавного входа воздуха в вентилятор. Благодаря конической форме крыльчатки и специально профилированным лопастям, круговая скорость воздушного потока увеличивается, обеспечивая более высокое давление и производительность по сравнению с осевыми вентиляторами.
- Диффузор, специально спроектированная крыльчатка и спрямляющий аппарат на выходе корпуса вентилятора распределяют воздушный поток, обеспечивая оптимальное сочетание характеристик – высокую производительность и увеличенное давление при низком уровне шума.

- Рабочее колесо динамически сбалансировано.
- Вентиляторы могут работать в электрических сетях с частотой 50 Гц и 60 Гц, что не отображается на максимальной скорости вращения.

Управление и регулирование скорости

- Регулирование скорости вентилятора осуществляется с помощью управляющего сигнала 0-10 В, источником которого могут являться:
 - встроенный или внешний регулятор скорости;
 - оснащенный датчиками контроллер;
 - централизованная система управления зданием.
- Значение управляющего сигнала может изменяться в зависимости от температуры, давления, содержания дыма и других параметров воздуха.
- При изменении значения сигнала вентилятор с ЕС-двигателем меняет скорость вращения и подает количество воздуха, необходимое в данный момент вентиляционной системе.
- Компьютерные централизованные системы управления зданием могут объединять несколько вентиляторов с ЕС-двигателем в сетях, с высокой точностью регулируя работу каждого из них.

Монтаж

- Вентиляторы предназначены для канального монтажа в воздуховоде соответствующего диаметра в любой точке вентиляционной системы и под любым углом.
- Корпус вентилятора оснащен плоской монтажной пластиной, с помощью которой вентилятор крепится к стене.
- Электрическое подключение и установка должны выполняться согласно инструкции и электрической схеме, указанной на клеммной коробке.
- В одной системе возможна установка нескольких вентиляторов параллельно для увеличения производительности или последовательно для увеличения рабочего давления.

Условное обозначение

Серия	Тип двигателя	Диаметр патрубка, мм
Turbo	ЕС: электронно-коммутируемый двигатель	100; 125; 150; 160; 200; 250; 315

Аксессуары

Шумоглушитель	Фильтр-боксы	Электрический нагреватель	Водяной нагреватель	Обратный клапан	Заслонки	Хомут	Регулятор скорости
SD	KFBK / KFBT	EKN	WKH	VRV	VK / VKA	K	CDT E/0-10

Габаритные размеры, мм

Модель	Ø D	B	H	L	Масса, кг
Turbo EC 100	98,0	192,0	241,0	302,5	1,75
Turbo EC 125	123,0	193,0	241,0	258,5	2,15
Turbo EC 150	148,0	216,5	253,5	289,0	2,30
Turbo EC 160	158,0	216,5	253,5	289,0	3,25
Turbo EC 200	198,0	239,0	277,5	295,5	3,95
Turbo EC 250	247,0	288,0	339,0	383,0	7,80
Turbo EC 315	308,5	360,0	423,0	443,0	11,95

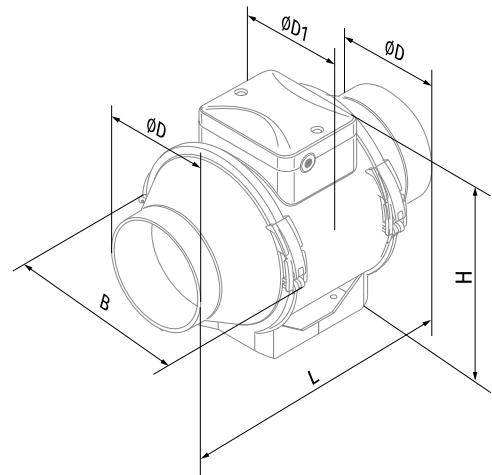

Технические характеристики

Параметры	Turbo EC 100
Напряжение питания, В	1 ~ 230
Частота, Гц	50/60
Потребляемая мощность, Вт	32
Потребляемый ток, А	0,29
Максимальная производительность, м³/ч (л/с)	300 (83)
Частота вращения, мин ⁻¹	3018
Уровень звукового давления на расст. 3 м, дБА	47
Температура перемещаемого воздуха, °C	-25...+55
Класс энергоэффективности	B
Защита	IPX4
Защита двигателя	IP44
ErP	2018

TURBO EC 100

Уровень звуковой мощности по фильтру А	Октавные полосы, Гц									LpA 3 м, дБА	LpA 1 м, дБА
	Общ.	63	125	250	500	1000	2000	4000	8000		
LwA ко входу, дБА	74	42	55	62	70	69	66	58	52	54	63
LwA к выходу, дБА	69	33	42	59	66	63	62	57	50	49	59
LwA к окружению, дБА	67	27	45	55	65	62	60	49	38	47	57

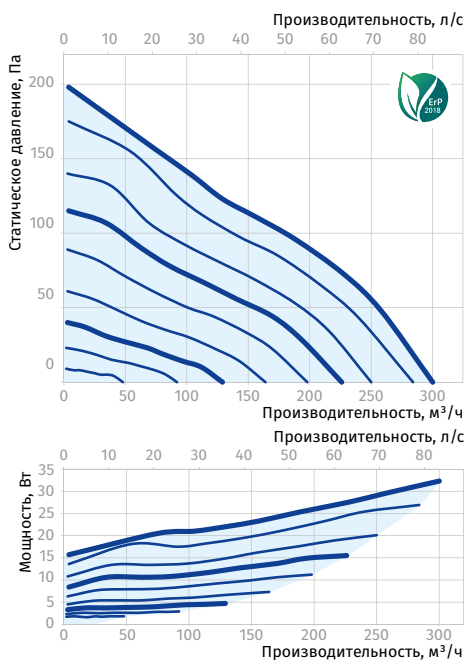

Параметры	Turbo EC 125	Turbo EC 150(160)	Turbo EC 200	Turbo EC 250	Turbo EC 315
Напряжение питания, В	1 ~ 230	1 ~ 230	1 ~ 230	1 ~ 230	1 ~ 230
Частота, Гц	50/60	50/60	50/60	50/60	50/60
Потребляемая мощность, Вт	45	65	140	197	306
Потребляемый ток, А	0,39	0,53	0,99	1,35	2,00
Максимальная производительность, м³/ч (л/с)	465 (129)	602 (167)	1095 (304)	1500 (417)	1995 (554)
Частота вращения, мин⁻¹	3036	3018	2880	2784	2508
Уровень звукового давления на расст. 3 м, дБА	52	47	49	53	55
Температура перемещаемого воздуха, °С	-25...+55	-25...+55	-25...+55	-25...+55	-25...+55
Класс энергоэффективности	B	B	-	-	-
Защита	IPX4	IPX4	IPX4	IPX4	IPX4
Защита двигателя	IP44	IP44	IP44	IP44	IP44
ErP	2018	2018	2018	2018	2018

TURBO EC 125

Уровень звуковой мощности по фильтру А	Октавные полосы, Гц										LpA 3 м, дБА	LpA 1 м, дБА
	Общ.	63	125	250	500	1000	2000	4000	8000			
LwA ко входу, дБА	74	43	51	61	70	68	70	61	53	54	64	
LwA к выходу, дБА	69	33	48	57	65	64	64	59	51	49	59	
LwA к окружению, дБА	72	29	44	55	72	59	61	48	34	52	62	

TURBO EC 150 (160)

Уровень звуковой мощности по фильтру А	Октавные полосы, Гц										LpA 3 м, дБА	LpA 1 м, дБА
	Общ.	63	125	250	500	1000	2000	4000	8000			
LwA ко входу, дБА	75	34	47	59	70	69	72	64	56	55	65	
LwA к выходу, дБА	71	34	43	54	67	64	67	64	55	51	61	
LwA к окружению, дБА	67	37	44	54	65	60	63	55	41	47	57	

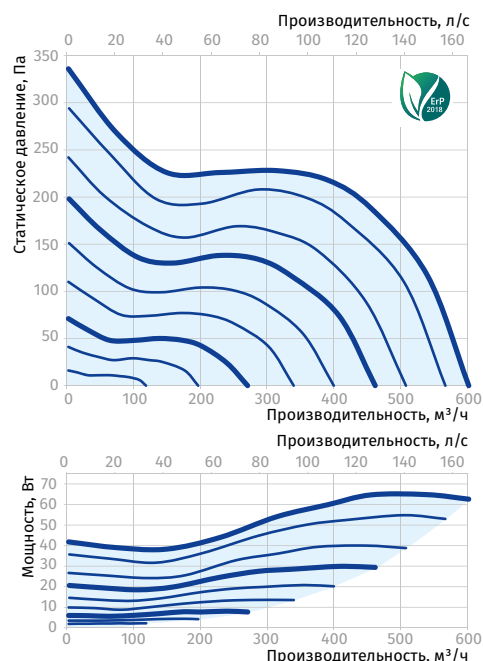
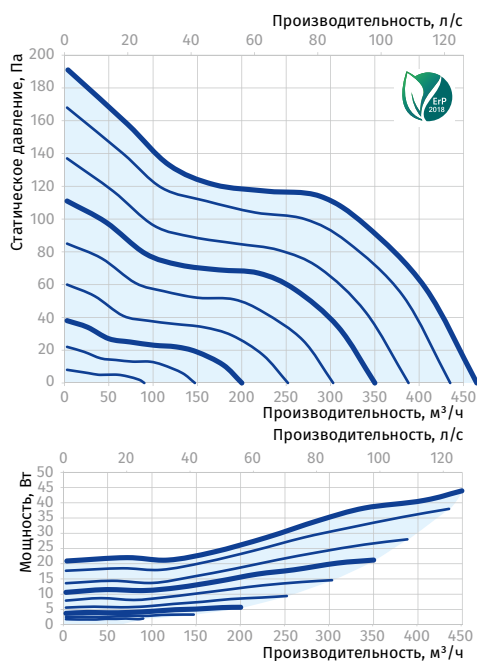

TURBO EC 200

Уровень звуковой мощности по фильтру А	Октавные полосы, Гц									LpA 3 м, дБА	LpA 1 м, дБА
	Общ.	63	125	250	500	1000	2000	4000	8000		
L _{WA} ко входу, дБА	76	36	45	57	70	69	72	69	59	56	65
L _{WA} к выходу, дБА	76	48	49	56	69	71	71	70	60	56	65
L _{WA} к окружению, дБА	69	35	42	54	64	65	65	58	43	49	59

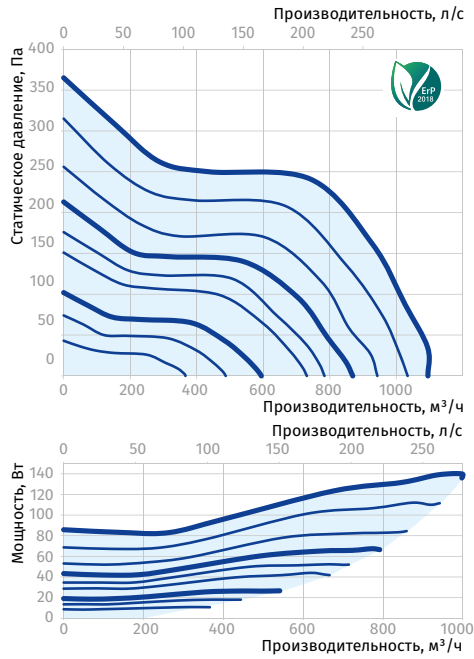

TURBO EC 250

Уровень звуковой мощности по фильтру А	Октавные полосы, Гц									LpA 3 м, дБА	LpA 1 м, дБА
	Общ.	63	125	250	500	1000	2000	4000	8000		
L _{WA} ко входу, дБА	81	43	51	64	77	77	77	69	62	61	71
L _{WA} к выходу, дБА	81	49	54	67	75	78	77	72	62	61	71
L _{WA} к окружению, дБА	73	53	49	56	66	71	68	55	43	53	63

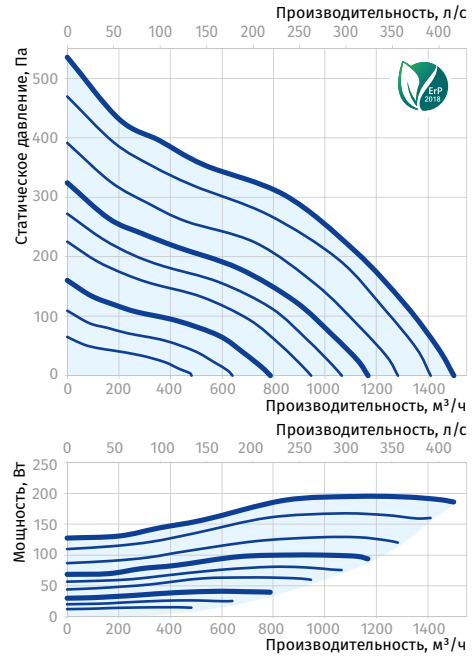

TURBO EC 315

Уровень звуковой мощности по фильтру А	Октавные полосы, Гц									LpA 3 м, дБА	LpA 1 м, дБА
	Общ.	63	125	250	500	1000	2000	4000	8000		
L _{WA} ко входу, дБА	81	42	54	64	74	78	75	70	63	61	70
L _{WA} к выходу, дБА	83	43	54	72	77	78	78	73	66	63	72
L _{WA} к окружению, дБА	75	37	48	60	68	73	68	60	48	55	65

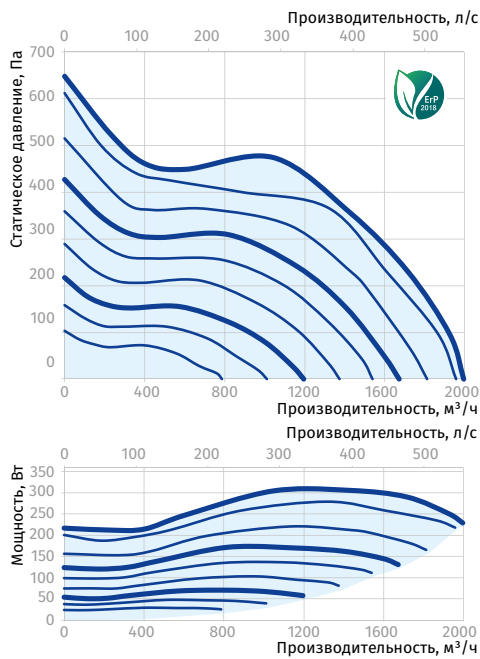

ДУСТО

Канальные вентиляторы

Применение

- Бесшумный осевой канальный вентилятор с высокой производительностью до 375 м³/ч для вытяжной или приточной вентиляции.
- Используется с ПВХ-воздуховодами и гибкими каналами.
- Перемещение малого и среднего потока воздуха на небольшие расстояния при небольшом сопротивлении воздуха.
- Для воздуховодов диаметром 100, 125 и 150 мм.



Производительность
до 375 м³/ч
104 л/с



Потребляемая мощность
от 4,5 Вт



Уровень звукового давления
от 22 дБА



Конструкция

- Корпус и крыльчатка выполнены из высококачественного и прочного пластика.
- Специально спроектированная крыльчатка смешанного типа обеспечивает высокую производительность и низкий уровень шума.
- Низкое энергопотребление от 4,5 Вт.
- Модели серии Blauberg Ducto оборудованы однофазным двигателем. Двигатель, который доступен в одно- и двухскоростном исполнении.
- Двигатель оборудован защитой от перегрева для предотвращения его перегрузки.
- Двигатель установлен на специальных виброгасящих вставках.

Опции

- Ducto Plus:** надежный однофазный двухскоростной двигатель.
- Ducto Power Plus:** двухскоростной двигатель повышенной мощности.
- Ducto T:** опция с регулируемым таймером задержки выключения от 2 до 30 минут.
- Ducto W1:** опция с кабелем питания и электрическим разъемом IEC C14.

Кронштейн

- Ducto-U:** вентилятор с монтажным кронштейном для монтажа на плоскую поверхность.



Ducto-U

Управление

- Ручное регулирование скорости с помощью комнатного выключателя освещения (не входит в комплект поставки).
- Плавное регулирование скорости с помощью тиристорного регулятора скорости (см. Электрические принадлежности).
- Несколько вентиляторов можно подключить к одному контроллеру. Модели с таймером несовместимы с регулятором скорости.
- Автоматическое управление вентилятором с помощью таймера Т (встроенный таймер задержки отключения от 2 до 30 минут после выключения вентилятора).

Режимы работы вентиляторов с таймером

- Усовершенствованное управление моделей Ducto Plus 100 T, 125 T, 150 T и Ducto Power Plus 150 T позволяет устанавливать четыре режима работы. Переключение режима осуществляется установкой DIP-переключателя в требуемое положение.

- Режим 1** (одна скорость). По умолчанию вентилятор выключен. Вентилятор начинает работать на первой скорости при срабатывании выключателя.
- Режим 2** (одна скорость). По умолчанию вентилятор выключен. Вентилятор начинает работать на второй скорости при срабатывании выключателя.
- Режим 3** (две скорости). По умолчанию вентилятор работает на первой скорости. Вентилятор переключается на вторую скорость при срабатывании выключателя.
- Режим 4** (автоматический интервальный режим). По умолчанию вентилятор работает на первой скорости. Вентилятор переключается на вторую скорость с максимальной производительностью через установленный период времени (настраивается от 1 до 15 часов) и возвращается на первую скорость через установленный период времени (настраивается от 2 до 30 минут).

Габаритные размеры и монтаж

- Вентилятор соединяется с каналом соответствующего размера. При монтаже с гибкими воздуховодами крепится с помощью хомутов.
- Монтажный кронштейн обеспечивает установку вентилятора на горизонтальную или вертикальную плоскую поверхность (модели Ducto-U).
- Последовательная установка двух вентиляторов обеспечивает увеличение рабочего давления.

Условное обозначение

Серия	Двигатель	Кронштейн	Диаметр патрубка, мм	Опции
Ducto	Plus; Power Plus	-U	125	T; W1

Аксессуары

Анемостаты	Система воздуховодов	Гибкие воздуховоды	Решетки и колпаки	Регулятор скорости	Хомуты
VPR / VSR / VMR	BlauPlast	BlauFlex	Decor / GM	CDT E1.8	K / KZ

Габаритные размеры, мм

Модель	Ø D	L	K	Масса, кг
Ducto 100	100	137,5	-	0,61
Ducto-U 100	100	137,5	53,5	0,61
Ducto 125	125	161,5	-	0,75
Ducto-U 125	125	161,5	53,5	0,75
Ducto 150	150	181,5	-	1,3
Ducto-U 150	150	181,5	53,5	1,3

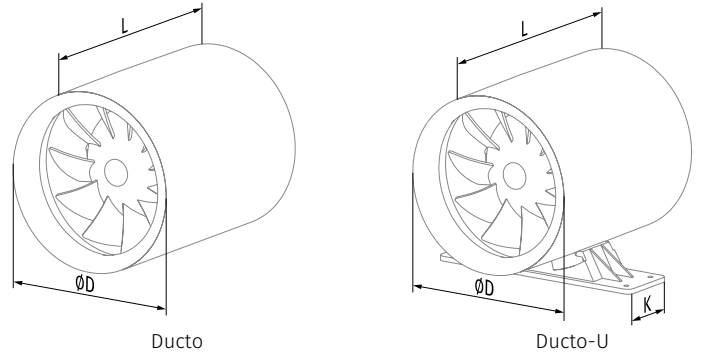

Технические характеристики

Параметры	Ducto 100	Ducto Plus 100		Ducto 125	Ducto Plus 125		Ducto 150	Ducto Plus 150		Ducto Power Plus 150	
		мин.	макс.		мин.	макс.		мин.	макс.	мин.	макс.
Скорость	-			-			-				
Напряжение питания, В	220-240	220-240		220-240	220-240		220-240	220-240		220-240	
Частота, Гц	50	50		50	50		50	50		50	
Потребляемая мощность, Вт	7,5	4,5	7,5	13	10	13	22	19	22	22	25
Потребляемый ток, А	0,049	0,029	0,049	0,085	0,065	0,085	0,095	0,087	0,095	0,103	0,109
Максимальная производительность, м³/ч (л/с)	110 (31)	75 (21)	110 (31)	215 (60)	155 (43)	215 (60)	340 (94)	250 (69)	340 (94)	285 (79)	375 (104)
Частота вращения, мин⁻¹	2100	1650	2100	2250	1950	2250	2250	1950	2250	2300	2600
Уровень звукового давления на расст. 3 м, дБА	25	22	25	33	29	33	39	36	39	38	41

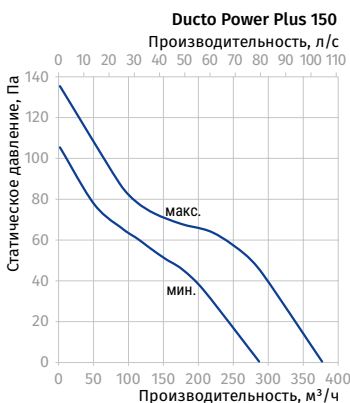
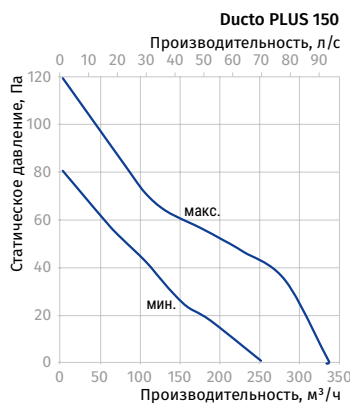
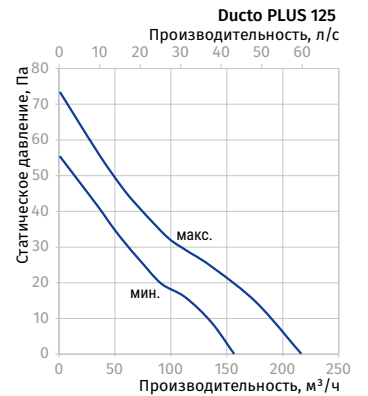
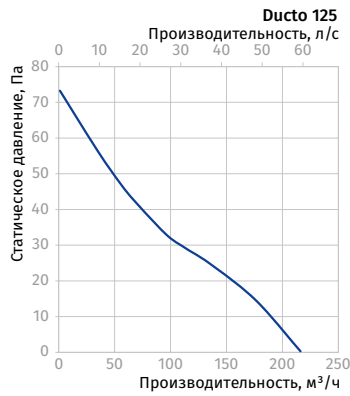
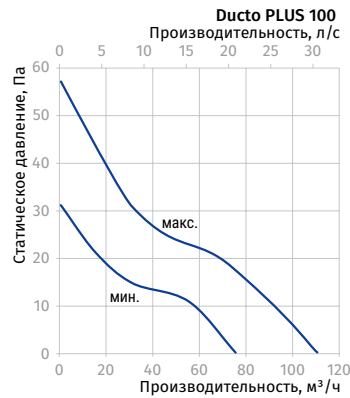

Mix-E

Канальные вентиляторы смешанного типа

Применение

- Для вентиляции помещений бытового, общественного и производственного назначения.
- Вентиляторы Mix-E объединяют в себе широкие возможности и высокие характеристики осевых и центробежных вентиляторов.
- Используются в приточно-вытяжных системах вентиляции, которые требуют перемещения большого объема воздуха, высокого давления и низкого уровня шума.
- Для воздуховодов диаметром от 355 до 500 мм.



Производительность
до 11900 м³/ч
3306 л/с



Потребляемая мощность
от 578 Вт



Уровень звукового давления
от 57 дБА



Конструкция

- Корпус вентилятора изготовлен из стального листа, покрытого полимерным покрытием.
- На корпусе вентилятора предусмотрены монтажные кронштейны для обеспечения оптимальной установки вентилятора.
- Корпус вентилятора оснащен внешней герметичной клеммной коробкой для подключения электропитания.

Двигатель

- Вентилятор оснащен двигателем и крыльчаткой с диагональными лопатками.
- Применяются односкоростные 4-полюсные однофазные или трехфазные двигатели.
- Двигатели имеют встроенные в обмотку термореле для защиты от перегрева.

Управление и регулирование скорости

- Регулировка может быть как плавной, так и ступенчатой и осуществляться с помощью тиристорного или автотрансформаторного регулятора.
- К одному регулирующему устройству могут подключаться несколько вентиляторов при условии, что общая мощность и рабочий ток не будут превышать номинальных параметров регулятора.

Монтаж

- Вентиляторы могут устанавливаться в начале, середине или конце системы воздуховодов. Допускается монтаж под любым углом относительно оси вентилятора.
- В одной системе возможна установка нескольких вентиляторов параллельно для увеличения производительности или последовательно для увеличения рабочего давления.

Условное обозначение

Серия	Диаметр патрубка, мм	Двигатель Количество полюсов	Фазность
Mix-E	355; 400; 450; 500	– 4	E: однофазный D: трехфазный

Габаритные размеры, мм

Модель	Ø D	B	B1	DK	H	K	L3	Масса, кг
Mix-E 355-4E	353	825	80	605	515	575	60	22
Mix-E 355-4D	353	825	80	605	515	575	60	22
Mix-E 400-4E	397	825	80	605	515	575	60	24
Mix-E 400-4D	397	825	80	605	515	575	60	24
Mix-E 450-4E	447	975	80	705	610	675	60	35
Mix-E 450-4D	447	975	80	705	610	675	60	35
Mix-E 500-4D	497	1120	100	805	710	775	90	44

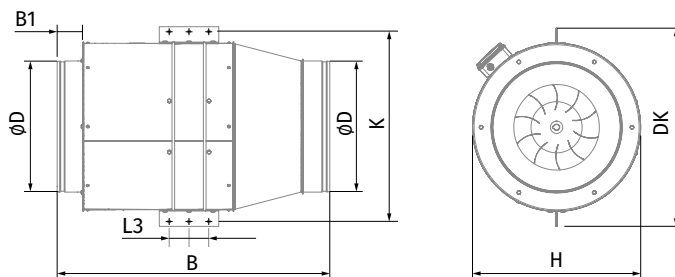

Аксессуары

Шумоглушитель	Фильтр-боксы	Электрический нагреватель	Водяной нагреватель	Обратный клапан	Заслонки
SD	KFBK / KFBT	EKH	WKH	VRV	VK / VKA

Технические характеристики

Параметры	Mix-E 355-4E	Mix-E 355-4D	Mix-E 400-4E	Mix-E 400-4D	Mix-E 450-4E	Mix-E 450-4D	Mix-E 500-4D
Напряжение питания, В	1 ~ 230	3~400	1 ~ 230	3~400	1 ~ 230	3~400	3 ~ 400
Частота, Гц	50	50	50	50	50	50	50
Потребляемая мощность, Вт	578	585	580	590	1200	1230	2125
Потребляемый ток, А	3,42	1,77	3,43	1,78	7,72	3,43	4,68
Максимальная производительность, м³/ч (л/с)	3340 (928)	3480 (967)	3610 (1003)	3740 (1039)	6385 (1774)	6635 (1843)	11900 (3306)
Частота вращения, мин ⁻¹	1480	1490	1480	1490	1475	1490	1455
Уровень звукового давления на расст. 3 м, дБА	57	57	58	58	65	65	73
Температура перемещаемого воздуха, °С	-25...+60	-25...+60	-25...+60	-25...+60	-25...+60	-25...+60	-25...+60
Защита	IPX4	IPX4	IPX4	IPX4	IPX4	IPX4	IPX4
Защита двигателя	IP44	IP44	IP44	IP44	IP44	IP44	IP44

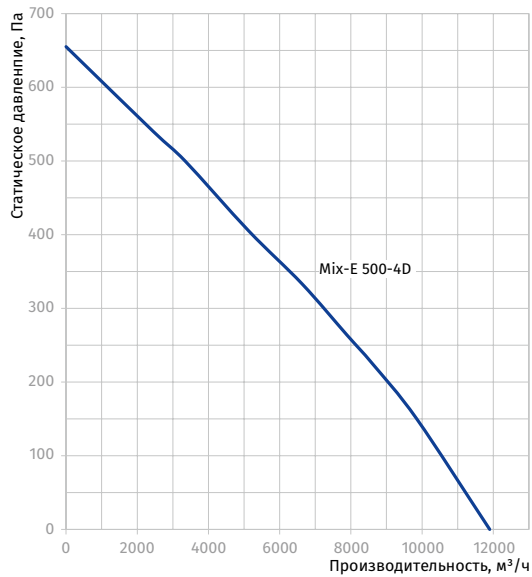
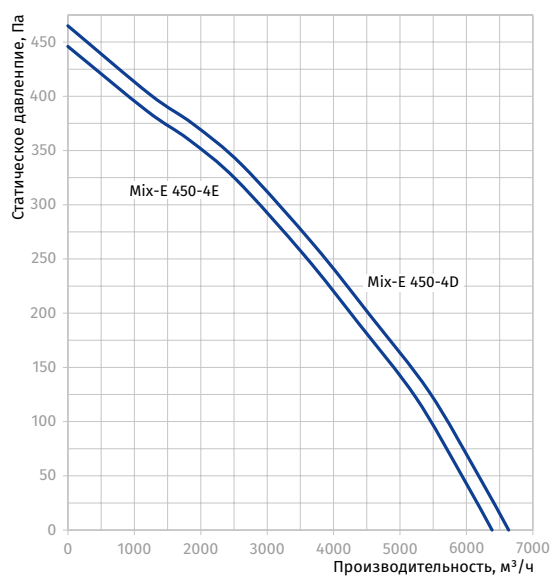
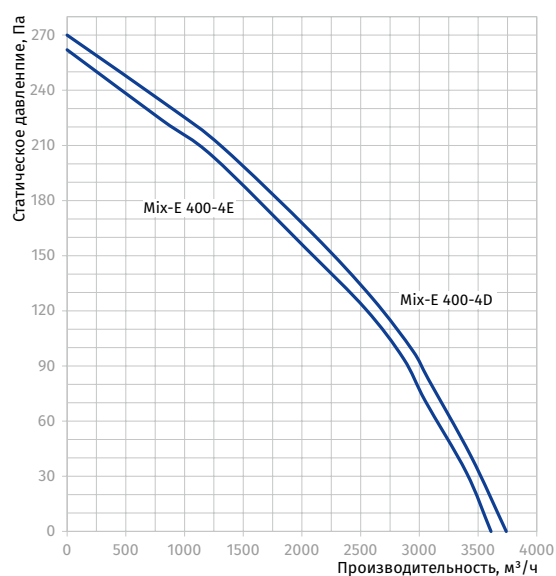
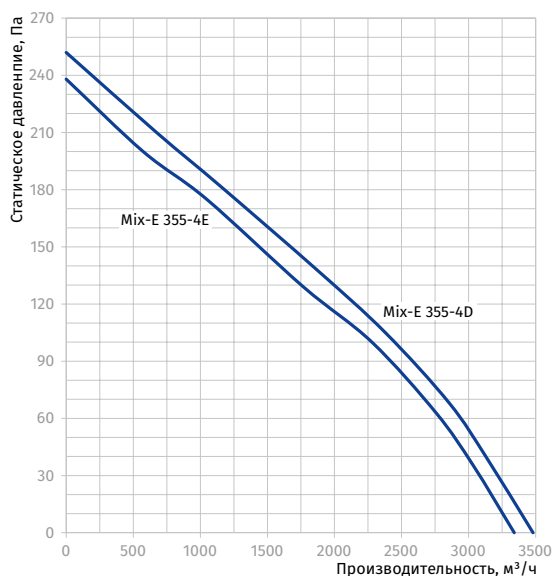

CENTRO (V2)

Канальные центробежные вентиляторы

Применение

- Приточно-вытяжные системы вентиляции различных помещений.
- Подходят для установки в вытяжные системы помещений с повышенной влажностью (санузлы, кухни).
- Для воздуховодов диаметром от 100 до 315 мм.



Производительность
до 1700 м³/ч
472 л/с



Потребляемая мощность
от 45 Вт



Уровень звукового давления
от 36 дБА



Конструкция

- Корпус вентилятора изготовлен из высококачественного и высокопрочного пластика.
- Форма корпуса аэродинамически оптимизирована.
- Герметичная монтажная коробка.
- Модель **Centro 150** совместима с воздуховодами 150 и 160 мм.

Двигатель

- Применяется однофазный двигатель с внешним ротором и центробежным рабочим колесом с назад загнутыми лопатками.
- Оснащен шариковыми подшипниками для большего срока эксплуатации.
- Снабжен встроенной тепловой защитой с автоматическим перезапуском.
- Рабочее колесо динамически сбалансировано.
- В определенных типоразмерах доступен двигатель повышенной мощности (версия **Centro max**).
- Для вентиляции помещений с повышенными требованиями к уровню шума доступны малозумные исполнения (**Centro L**).
- **Centro V2** оснащен двухскоростным асинхронным двигателем с внешним ротором и динамически сбалансированной центробежной крыльчаткой с назад загнутыми лопатками.

Управление и регулирование скорости

- Плавная регулировка оборотов с помощью встроенного электронного регулятора (опция **FR**).
- Плавная или ступенчатая регулировка с помощью внешнего тиристорного или автотрансформаторного регулятора (приобретается отдельно).
- **Centro V2** регулируются внешним переключателем CDP-2/5 или CDP-2/10 (приобретается отдельно).

Монтаж

- Благодаря компактной конструкции вентилятор идеален при монтаже в ограниченном пространстве.
- Устанавливается без ограничений в любом положении.

- Крепление к стене или потолку с помощью монтажных кронштейнов, поставляемых в комплекте, или проволочного держателя **Halter Centro** (приобретается отдельно).
- Гибкие воздуховоды закрепляются на патрубках вентилятора с помощью хомутов.



Модификации и опции

- **max**: двигатель повышенной мощности.
- **L**: двигатель пониженной мощности и меньшим уровнем шума.
- **FR**: плавный регулятор скорости от 0 до 100 % и кабель питания со штекером IEC C14 или сетевой вилкой (**FR1**).



- **G**: регулятор скорости, регулятор температуры с наружным датчиком температуры (длина кабеля – 4 метра), а также кабель питания со штекером IEC C14 или сетевой вилкой (**G1**).

Аксессуары

Шумоглушитель	Фильтр-боксы	Электрический нагреватель	Водяной нагреватель	Обратный клапан	Заслонки	Регуляторы скорости
SD	KFBK / KFBT	EKN	WKH	VRV	VK / VKA	CDT E1.8 / CDP-2/5(10)



- G1:** регулятор скорости, регулятор температуры со встроенным датчиком температуры, кабель питания со штекером IEC C14 или сетевой вилкой (**G11**). Опции **G** и **G1** позволяют автоматически изменять скорость вращения крыльчатки в зависимости от температуры в помещении. Оптимальное решение для вентиляции помещений, где необходим контроль температуры воздуха (теплицы, оранжереи и т.д).
- V:** встроенный переключатель скоростей (для двухскоростных моделей).
- W:** кабель питания со штекером IEC C14 или сетевой вилкой (**W1**).

Условное обозначение

Серия	Диаметр патрубка, мм	Модификация двигателя	Опции
Centro	100; 125; 150*; 200; 250; 315	max: двигатель повышенной мощности L: двигатель пониженной мощности V2: двухскоростной двигатель	FR: плавный регулятор скорости от 0 до 100 % и кабель питания с электрическим разъемом IEC C14 FR1: плавный регулятор скорости от 0 до 100 % и кабель питания с сетевой вилкой G: регулятор скорости, регулятор температуры с наружным датчиком температуры, кабель питания с электрическим разъемом IEC C14 G1: регулятор скорости, регулятор температуры с наружным датчиком температуры, а также кабель питания с сетевой вилкой G1: регуляторы скорости и температуры со встроенным датчиком температур, кабель питания с электрическим разъемом IEC C14 G11: регуляторы скорости и температуры со встроенным датчиком температуры, кабель питания с сетевой вилкой V: встроенный переключатель скоростей (для двухскоростных моделей) W: кабель питания с электрическим разъемом IEC C14 W1: кабель питания с сетевой вилкой

* Модель Centro 150 (V2) совместима с воздуховодами диаметром 150 и 160 мм

Габаритные размеры, мм

Модель	Ø D	Ø D1	B	L	L1	L2	L3	Масса, кг
Centro 100 L / Centro 100 / Centro 100 V2	100	250	270	230	30	27	30	2,22
Centro 125 L / Centro 125 / Centro 125 V2	125	250	270	220	30	27	30	2,20
Centro 150 / Centro 150 V2	150/160	300	310	286	30	30	30	2,45
Centro 200 / Centro 200 max / Centro 200 V2	200	340	354	276	30	30	40	3,00
Centro 250 L / Centro 250 / Centro 250 V2	250	340	354	265	30	30	40	4,30
Centro 315 / Centro 315 V2	315	400	414	276	40	55	40	4,85
Centro 315 max / Centro 315 max V2	315	400	414	276	40	55	40	4,85

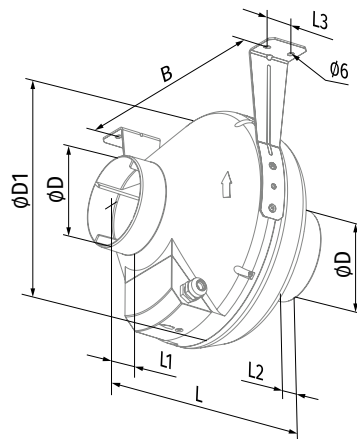

Технические характеристики

Параметры	Centro 100 L		Centro 100		Centro 125 L		Centro 125	
Напряжение питания, В	1 ~ 230		1 ~ 230		1 ~ 230		1 ~ 230	
Частота, Гц	50	60	50	60	50	60	50	60
Потребляемая мощность, Вт	62	63	80	81	61	64	79	81
Потребляемый ток, А	0,38	0,38	0,34	0,34	0,38	0,4	0,34	0,35
Максимальная производительность, м³/ч (л/с)	205 (57)	210 (58)	250 (69)	290 (81)	260 (72)	270 (75)	355 (99)	370 (103)
Частота вращения, мин⁻¹	2650	2710	2820	2890	2610	2680	2800	2830
Уровень звукового давления на расст. 3 м, дБА	36	36	40	41	36	37	40	41
Температура перемещаемого воздуха, °С	-25...+55	-25...+50	-25...+55	-25...+50	-25...+55	-25...+50	-25...+55	-25...+50
Класс энергоэффективности	C	-	C	-	C	-	B	-
Защита	IPX4		IPX4		IPX4		IPX4	
Защита двигателя	IP44		IP44		IP44		IP44	
ErP	2018		2018		2018		2018	

CENTRO 100 L, CENTRO 100

Уровень звуковой мощности по фильтру А	Октавные полосы, Гц									LpA 3 м, дБА	LpA 1 м, дБА
	Общ.	63	125	250	500	1000	2000	4000	8000		
Centro 100 L											
LWA ко входу, дБА	77	55	69	75	67	62	58	52	42	56	66
LWA к выходу, дБА	76	62	69	74	66	59	55	51	40	55	65
LWA к окружению, дБА	57	26	45	47	51	52	49	40	31	36	46
Centro 100											
LWA ко входу, дБА	83	60	75	81	73	67	63	57	46	62	72
LWA к выходу, дБА	82	67	75	80	72	64	60	55	44	61	71
LWA к окружению, дБА	61	28	49	51	55	57	53	44	34	40	50

CENTRO 125 L, CENTRO 125

Уровень звуковой мощности по фильтру А	Октавные полосы, Гц									LpA 3 м, дБА	LpA 1 м, дБА
	Общ.	63	125	250	500	1000	2000	4000	8000		
Centro 125 L											
LWA ко входу, дБА	78	52	70	76	67	63	60	55	46	57	67
LWA к выходу, дБА	77	59	70	75	66	60	58	53	45	56	66
LWA к окружению, дБА	56	27	40	48	51	50	50	40	28	36	46
Centro 125											
LWA ко входу, дБА	84	56	76	82	72	68	65	59	50	63	73
LWA к выходу, дБА	83	63	76	81	71	65	62	57	49	62	72
LWA к окружению, дБА	60	29	44	52	55	54	54	44	31	40	50

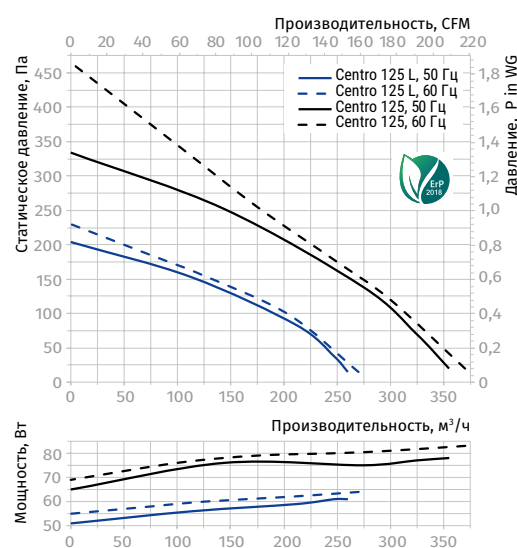
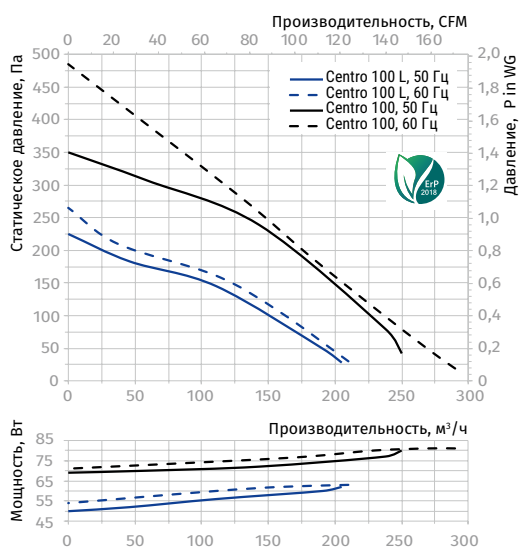

Параметры	Centro 150		Centro 200		Centro 200 max	
Напряжение питания, В	1 ~ 230		1 ~ 230		1 ~ 230	
Частота, Гц	50	60	50	60	50	60
Потребляемая мощность, Вт	80	84	107	132	173	216
Потребляемый ток, А	0,35	0,37	0,47	0,58	0,76	0,94
Максимальная производительность, м³/ч (л/с)	460 (128)	505 (140)	780 (217)	890 (247)	930 (258)	1020 (283)
Частота вращения, мин⁻¹	2725	2840	2660	2765	2125	2155
Уровень звукового давления на расст. 3 м, дБА	42	43	46	46	48	49
Температура перемещаемого воздуха, °С	-25...+55	-25...+50	-25...+55	-25...+50	-25...+55	-25...+45
Класс энергоэффективности	B	-	B	-	B	-
Защита	IPX4		IPX4		IPX4	
Защита двигателя	IP44		IP44		IP44	
ErP	2018		2018		2018	

CENTRO 150

Уровень звуковой мощности по фильтру А	Октавные полосы, Гц									LpA 3 м, дБА	LpA 1 м, дБА
	Общ.	63	125	250	500	1000	2000	4000	8000		
L _{WA} ко входу, дБА	90	53	87	86	75	74	71	68	54	69	79
L _{WA} к выходу, дБА	90	53	88	85	72	71	66	65	52	69	79
L _{WA} к окружению, дБА	63	26	46	55	57	57	57	47	35	42	52

CENTRO 200, CENTRO 200 MAX

Уровень звуковой мощности по фильтру А	Октавные полосы, Гц									LpA 3 м, дБА	LpA 1 м, дБА	
	Общ.	63	125	250	500	1000	2000	4000	8000			
Centro 200												
L _{WA} ко входу, дБА	85	47	74	81	77	77	78	70	59	65	75	
L _{WA} к выходу, дБА	83	44	73	77	75	75	78	70	60	63	73	
L _{WA} к окружению, дБА	66	27	48	59	61	61	59	51	39	46	56	
Centro 200 max												
L _{WA} ко входу, дБА	90	49	78	87	81	81	82	74	63	69	79	
L _{WA} к выходу, дБА	87	46	77	81	79	79	82	74	64	67	77	
L _{WA} к окружению, дБА	68	29	52	60	63	63	62	53	39	48	58	

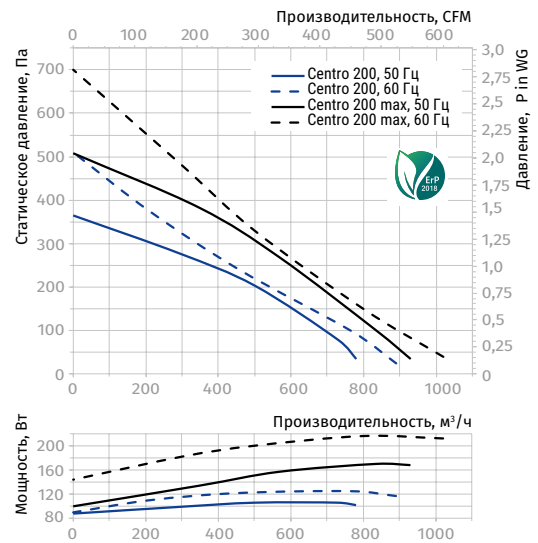
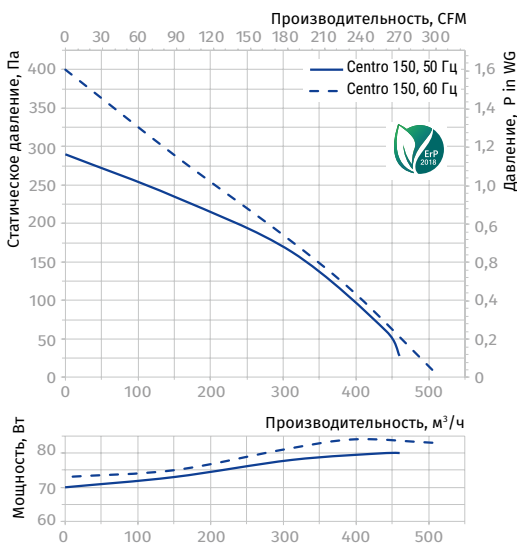

Параметры	Centro 250 L		Centro 250		Centro 315	Centro 315 max
Напряжение питания, В	1 ~ 230		1 ~ 230		1 ~ 230	1 ~ 230
Частота, Гц	50	60	50	60	50	50
Потребляемая мощность, Вт	108	135	173	207	200	310
Потребляемый ток, А	0,47	0,59	0,76	0,9	0,88	1,36
Максимальная производительность, м³/ч (л/с)	865 (240)	930 (258)	1080 (300)	1090 (303)	1340 (372)	1700 (472)
Частота вращения, мин⁻¹	2560	2570	2090	2120	2655	2590
Уровень звукового давления на расст. 3 м, дБА	47	48	49	50	48	57
Температура перемещаемого воздуха, °С	-25...+55		-25...+55		-25...+55	-25...+45
Класс энергоэффективности	B		B		-	-
Защита	IPX4		IPX4		IPX4	IPX4
Защита двигателя	IP44		IP44		IP44	IP44
ErP	2018		2018		2018	2018

CENTRO 250 L, CENTRO 250

Уровень звуковой мощности по фильтру А	Общ.	Октавные полосы, Гц								LpA 3 м, дБА	LpA 1 м, дБА
		63	125	250	500	1000	2000	4000	8000		
Centro 250 L											
LWA ко входу, дБА	89	53	76	74	78	84	85	80	70	69	79
LWA к выходу, дБА	89	56	68	78	75	83	86	79	71	68	78
LWA к окружению, дБА	68	36	50	60	63	62	61	56	42	47	57
Centro 250											
LWA ко входу, дБА	90	61	78	85	83	85	81	77	65	70	80
LWA к выходу, дБА	88	64	77	73	82	84	82	77	63	68	78
LWA к окружению, дБА	69	35	49	61	64	64	62	50	39	49	59

CENTRO 315

Уровень звуковой мощности по фильтру А	Общ.	Октавные полосы, Гц								LpA 3 м, дБА	LpA 1 м, дБА
		63	125	250	500	1000	2000	4000	8000		
Centro 315											
LWA ко входу, дБА	86	51	73	71	75	81	82	77	68	66	76
LWA к выходу, дБА	87	55	66	76	73	81	84	77	69	66	76
LWA к окружению, дБА	69	30	48	59	63	65	62	52	38	48	58
Centro 315 max											
LWA ко входу, дБА	93	56	80	78	82	88	89	84	74	73	83
LWA к выходу, дБА	93	59	72	82	79	87	90	83	75	72	82
LWA к окружению, дБА	78	33	54	63	71	73	73	63	55	57	67

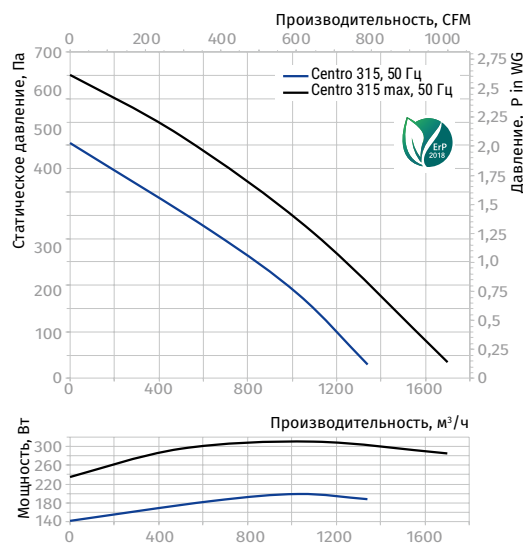
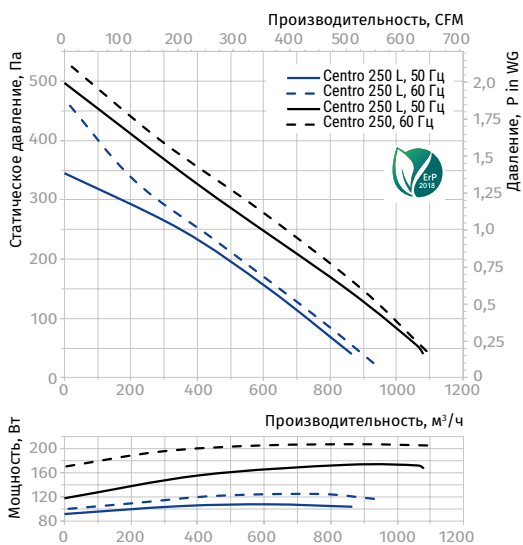

Параметры	Centro 100 V2		Centro 125 V2		Centro 150 V2		Centro 200 V2	
	мин.	макс.	мин.	макс.	мин.	макс.	мин.	макс.
Скорость								
Напряжение питания, В	1 ~ 230		1 ~ 230		1 ~ 230		1 ~ 230	
Частота, Гц	50		50		50		50	
Потребляемая мощность, Вт	45	57	45	58	46	59	83	95
Потребляемый ток, А	0,21	0,25	0,21	0,26	0,22	0,26	0,27	0,43
Максимальная производительность, м³/ч (л/с)	157 (44)	264 (73)	191 (53)	329 (91)	264 (73)	445 (124)	430 (119)	741 (206)
Частота вращения, мин⁻¹	1820	2440	1810	2380	1805	2420	1920	2470
Уровень звукового давления на расст. 3 м, дБА	38		39		40		42	
Температура перемещаемого воздуха, °С	-25...+55		-25...+55		-25...+55		-25...+55	
Класс энергоэффективности	D		D		D		C	
Защита	IPX4		IPX4		IPX4		IPX4	
Защита двигателя	IP44		IP44		IP44		IP44	
ErP	2018		2018		2018		2018	

CENTRO 100 V2

Уровень звуковой мощности по фильтру А	Октавные полосы, Гц								LpA 3 м, дБА	LpA 1 м, дБА	
	Общ.	63	125	250	500	1000	2000	4000			8000
LWA ко входу, дБА	79	57	71	77	69	64	60	54	43	58	68
LWA к выходу, дБА	79	64	72	77	69	61	57	53	42	58	68
LWA к окружению, дБА	58	27	46	48	53	54	50	41	32	38	48

CENTRO 125 V2

Уровень звуковой мощности по фильтру А	Октавные полосы, Гц								LpA 3 м, дБА	LpA 1 м, дБА	
	Общ.	63	125	250	500	1000	2000	4000			8000
LWA ко входу, дБА	81	59	74	79	72	66	62	56	45	61	71
LWA к выходу, дБА	79	64	72	77	69	61	58	53	42	58	68
LWA к окружению, дБА	59	27	48	49	53	55	51	43	33	39	49

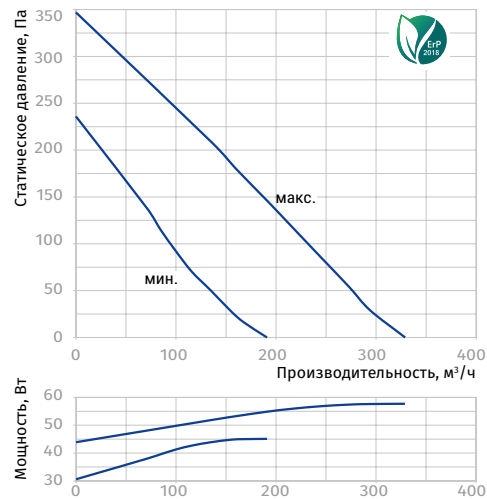
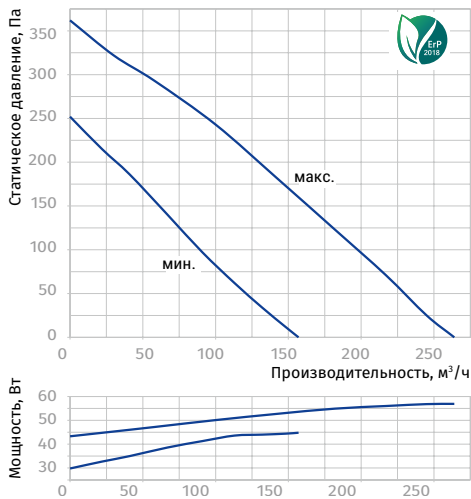

CENTRO 150 V2

Уровень звуковой мощности по фильтру А	Октавные полосы, Гц								LpA 3 м, дБА	LpA 1 м, дБА	
	Общ.	63	125	250	500	1000	2000	4000			8000
LWA ко входу, дБА	88	52	85	84	74	73	70	67	53	67	77
LWA к выходу, дБА	86	51	84	82	69	68	63	62	50	66	76
LWA к окружению, дБА	61	25	45	53	55	55	55	46	34	40	50

CENTRO 200 V2

Уровень звуковой мощности по фильтру А	Октавные полосы, Гц								LpA 3 м, дБА	LpA 1 м, дБА	
	Общ.	63	125	250	500	1000	2000	4000			8000
LWA ко входу, дБА	81	45	70	77	73	73	74	67	56	61	71
LWA к выходу, дБА	79	41	69	72	71	71	73	66	56	58	68
LWA к окружению, дБА	62	25	45	55	57	57	55	48	37	42	52

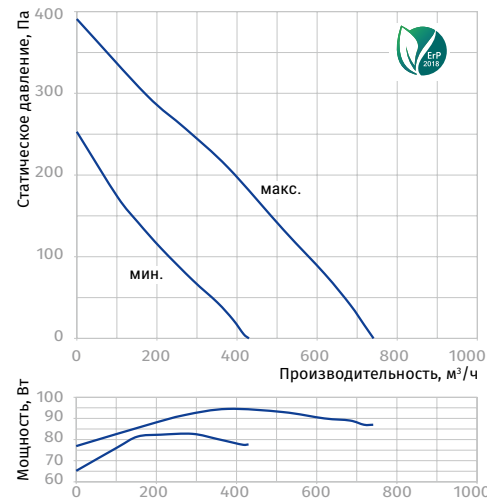
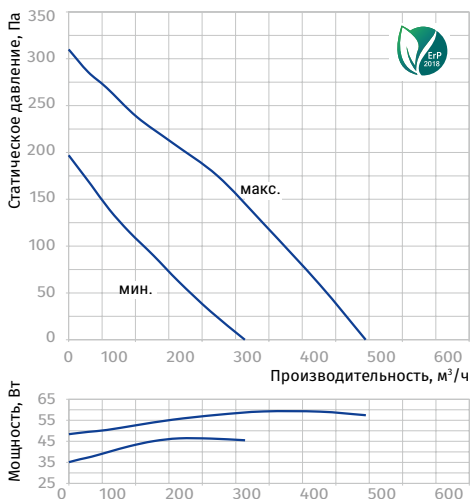

Параметры	Centro 250 V2		Centro 315 V2	
	мин.	макс.	мин.	макс.
Скорость				
Напряжение питания, В	1 ~ 230		1 ~ 230	
Частота, Гц	50		50	
Потребляемая мощность, Вт	147	176	143	173
Потребляемый ток, А	0,66	0,76	0,68	0,76
Максимальная производительность, м³/ч (л/с)	642 (178)	1126 (313)	758 (211)	1268 (352)
Частота вращения, мин ⁻¹	1940	2370	1870	2410
Уровень звукового давления на расст. 3 м, дБА	46		48	
Температура перемещаемого воздуха, °С	-25...+55		-25...+55	
Класс энергоэффективности	C		-	
Защита	IPX4		IPX4	
Защита двигателя	IP44		IP44	
ErP	2018		-	

CENTRO 250 V2

Уровень звуковой мощности по фильтру А	Октавные полосы, Гц									LpA 3 м, дБА	LpA 1 м, дБА
	Общ.	63	125	250	500	1000	2000	4000	8000		
L _{WA} ко входу, дБА	86	51	73	71	75	81	82	77	67	66	76
L _{WA} к выходу, дБА	87	54	66	76	73	81	83	77	69	66	76
L _{WA} к окружению, дБА	67	35	49	59	62	61	60	55	41	46	56

CENTRO 315 V2

Уровень звуковой мощности по фильтру А	Октавные полосы, Гц									LpA 3 м, дБА	LpA 1 м, дБА
	Общ.	63	125	250	500	1000	2000	4000	8000		
L _{WA} ко входу, дБА	90	54	77	75	79	85	86	81	71	70	80
L _{WA} к выходу, дБА	89	56	68	78	75	83	86	79	71	68	78
L _{WA} к окружению, дБА	69	37	51	61	64	63	62	57	43	48	58

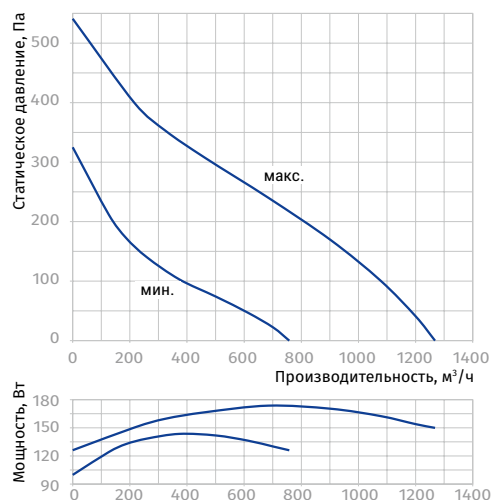
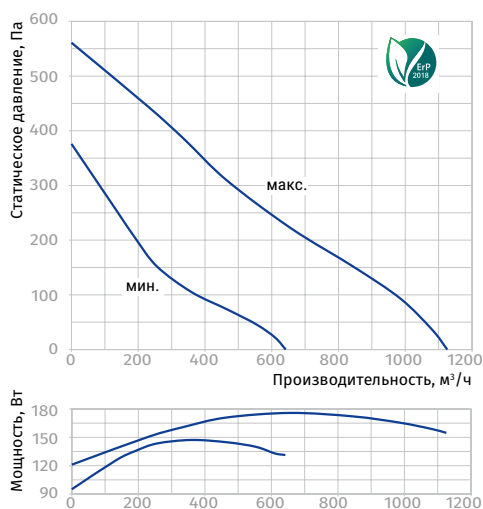

CENTRO EC

Канальные центробежные вентиляторы с EC-двигателем

Применение

- Приточно-вытяжные системы вентиляции и кондиционирования помещений различного назначения, требующих экономичного решения и управляемой системы вентиляции.
- Для установки в вытяжных системах вентиляции помещений с повышенной влажностью: санузлов, кухонь и др.
- Для воздуховодов диаметром от 100 до 315 мм.



Производительность
до 1500 м³/ч
417 л/с



Потребляемая мощность
от 82 Вт



Уровень звукового давления
от 40 дБА



Конструкция

- Корпус вентилятора изготовлен из высококачественного и высокопрочного АБС-пластика и не подвержен коррозии.
- Аэродинамическая форма корпуса.
- Герметичная клеммная коробка.

Двигатель

- Высокоэффективный EC-двигатель постоянного тока с внешним ротором оснащен рабочим колесом с назад загнутыми лопатками.
- EC-технологии отвечают самым современным требованиям в сфере создания энергосберегающей и управляемой вентиляции, обеспечивая экономию энергии до 35 % в сравнении с асинхронными двигателями.
- EC-двигатель обеспечивает управляемость во всем рабочем диапазоне вентилятора, снабжен встроенной тепловой защитой с автоматическим перезапуском.
- EC-двигатель не имеет трущихся и изнашивающихся деталей, таких как коллектор и щетки. Эти детали заменены электронной платой EC-контроллера, не требующей обслуживания.
- Рабочее колесо динамически сбалансировано.
- Вентиляторы могут работать в электрических сетях с частотой 50 Гц и 60 Гц, что не отображается на максимальной скорости вращения.

Управление и регулирование скорости

- Регулирование скорости вентилятора осуществляется с помощью управляющего сигнала 0-10 В, источником которого могут являться:
 - встроенный или внешний регулятор скорости;
 - оснащенный датчиками контроллер;
 - централизованная система управления зданием.
- Значение управляющего сигнала может изменяться в зависимости от температуры, давления, содержания дыма и других параметров воздуха.
- При изменении значения сигнала вентилятор с EC-двигателем меняет скорость вращения и подает количество воздуха, необходимое в данный момент вентиляционной системе.
- Компьютерные централизованные системы управления зданием могут объединять несколько вентиляторов с EC-двигателем в сетях, с высокой точностью регулируя работу каждого из них.

Монтаж

- Вентиляторы предназначены для канального монтажа в воздуховоде соответствующего диаметра в любой точке вентиляционной системы и под любым углом.
- В случае вертикального монтажа установите сверху защитный зонтик. Присоединение к стене или потолку осуществляется с помощью крепежных кронштейнов (входят в комплект поставки).
- Электрическое подключение и установка должны выполняться согласно инструкции и электрической схеме, указанной на клеммной коробке.



Кронштейн для удобного монтажа (поставляется в комплекте)

Модификации и опции

- **FR:** плавный регулятор скорости от 0 до 100 % и кабель питания со штекером IEC C14 или сетевой вилкой (**FR1**).



Centro EC FR со встроенным регулятором скорости и кабелем питания

Аксессуары

Шумоглушитель	Фильтр-боксы	Электрический нагреватель	Водяной нагреватель	Обратный клапан	Заслонки	Регулятор скорости
SD	KFBK / KFBT	EKH	WKH	VRV	VK / VKA	CDT E/0-10

Условное обозначение

Серия	Тип двигателя	Диаметр патрубка, мм	Опции
Centro	EC: электронно-коммутируемый двигатель	100; 125; 150; 200; 250; 315	FR: плавный регулятор скорости от 0 до 100 % и кабель питания с электрическим разъемом IEC C14 FR1: плавный регулятор скорости от 0 до 100 % и кабель питания с сетевой вилкой

Габаритные размеры, мм

Модель	Ø D	Ø D1	B	L	L1	L2	L3	Масса, кг
Centro EC 100	100	250	270	230	30	27	30	2,0
Centro EC 125	125	250	270	220	30	27	30	2,2
Centro EC 150	150/160	300	310	286	30	30	30	2,5
Centro EC 200	200	340	354	276	30	30	40	3,0
Centro EC 250	250	340	354	265	30	30	40	4,3
Centro EC 315	315	400	414	276	40	55	40	4,9

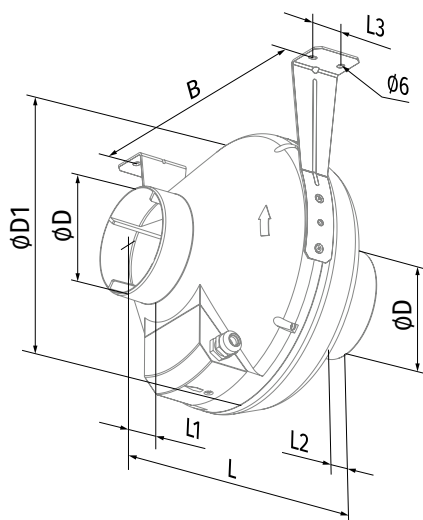

Технические характеристики

Параметры	Centro EC 100	Centro EC 125	Centro EC 150
Напряжение питания, В	1 ~ 230	1 ~ 230	1 ~ 230
Частота, Гц	50	50	50
Потребляемая мощность, Вт	82	84	82
Потребляемый ток, А	0,62	0,64	0,63
Максимальная производительность, м³/ч (л/с)	340 (94)	420 (117)	630 (175)
Частота вращения, мин ⁻¹	3400	3600	3400
Уровень звукового давления на расст. 3 м, дБА	40	42	45
Температура перемещаемого воздуха, °С	-25...+60	-25...+60	-25...+60
Класс энергоэффективности	B	B	B
Защита	IPX4	IPX4	IPX4
Защита двигателя	IP44	IP44	IP44
ErP	2018	2018	2018

CENTRO EC 100

Уровень звуковой мощности по фильтру А	Общ.	Октавные полосы, Гц								LpA 3 м, дБА	LpA 1 м, дБА
		63	125	250	500	1000	2000	4000	8000		
L _{WA} ко входу, дБА	85	62	77	83	75	69	65	59	48	64	74
L _{WA} к выходу, дБА	84	69	77	82	74	66	62	57	46	63	73
L _{WA} к окружению, дБА	61	29	44	52	56	55	54	44	31	40	50

Точка	Мощность, Вт	Точка	Мощность, Вт
1	82	11	28
2	82	12	25
3	81	13	17
4	81	14	16
5	51	15	15
6	50	16	13
7	45	17	8
8	40	18	8
9	32	19	7
10	30	20	6

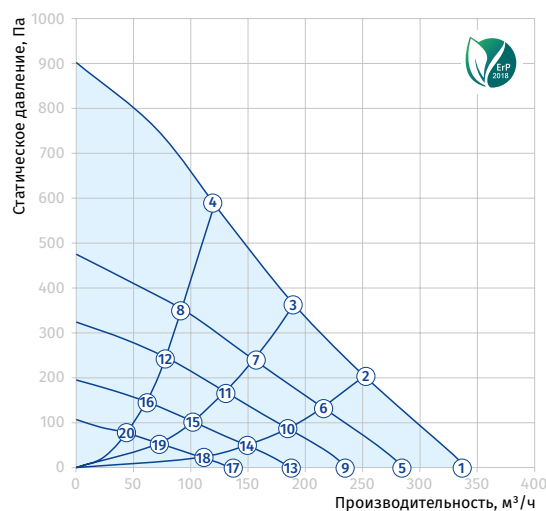

CENTRO EC 125

Уровень звуковой мощности по фильтру А	Общ.	Октавные полосы, Гц								LpA 3 м, дБА	LpA 1 м, дБА
		63	125	250	500	1000	2000	4000	8000		
L _{WA} ко входу, дБА	87	59	79	86	75	71	68	62	52	67	77
L _{WA} к выходу, дБА	86	66	79	85	74	68	65	60	50	66	76
L _{WA} к окружению, дБА	62	26	46	55	56	57	57	47	35	42	52

Точка	Мощность, Вт	Точка	Мощность, Вт
1	84	11	29
2	82	12	24
3	82	13	18
4	81	14	17
5	51	15	16
6	50	16	14
7	48	17	8
8	45	18	8
9	31	19	7
10	30	20	7

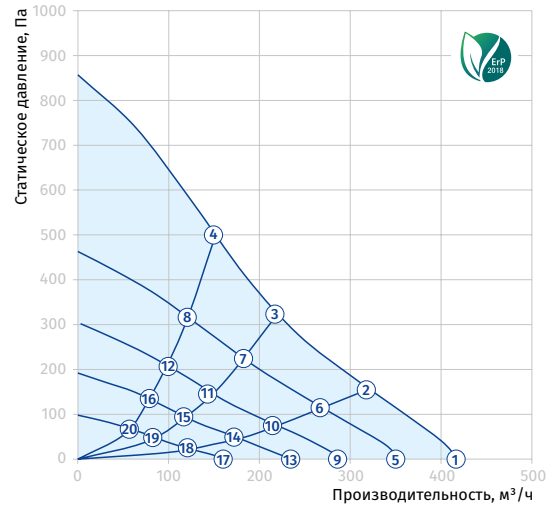

CENTRO EC 150

Уровень звуковой мощности по фильтру А	Общ.	Октавные полосы, Гц								LpA 3 м, дБА	LpA 1 м, дБА
		63	125	250	500	1000	2000	4000	8000		
L _{WA} ко входу, дБА	93	55	90	89	77	76	73	70	56	72	82
L _{WA} к выходу, дБА	93	55	91	88	74	73	68	67	54	72	82
L _{WA} к окружению, дБА	66	26	48	58	61	60	59	51	39	45	55

Точка	Мощность, Вт	Точка	Мощность, Вт
1	82	11	31
2	82	12	27
3	82	13	17
4	82	14	17
5	54	15	17
6	57	16	16
7	53	17	9
8	49	18	9
9	32	19	8
10	33	20	8

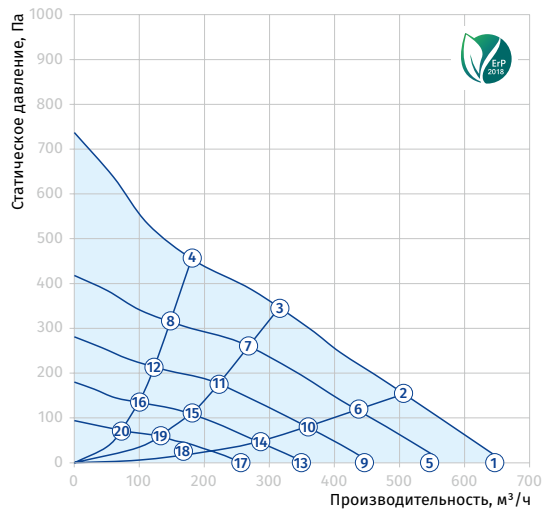

Параметры	Centro EC 200	Centro EC 250	Centro EC 315
Напряжение питания, В	1 ~ 230	1 ~ 230	1 ~ 230
Частота, Гц	50	50	50
Потребляемая мощность, Вт	84	165	165
Потребляемый ток, А	0,64	1,10	1,15
Максимальная производительность, м ³ /ч (л/с)	885 (246)	1250 (347)	1500 (417)
Частота вращения, мин ⁻¹	2700	2600	2500
Уровень звукового давления на расст. 3 м, дБА	47	48	48
Температура перемещаемого воздуха, °С	-25...+60	-25...+60	-25...+60
Класс энергоэффективности	B	-	-
Защита	IPX4	IPX4	IPX4
Защита двигателя	IP44	IP44	IP44
ErP	2018	2018	2018

CENTRO EC 200

Уровень звуковой мощности по фильтру А	Общ.	Октавные полосы, Гц								LpA 3 м, дБА	LpA 1 м, дБА
		63	125	250	500	1000	2000	4000	8000		
L _{WA} ко входу, дБА	87	48	76	84	79	79	80	72	61	67	77
L _{WA} к выходу, дБА	85	45	75	79	77	77	80	72	62	64	74
L _{WA} к окружению, дБА	67	27	49	60	62	61	60	52	39	47	57

Точка	Мощность, Вт	Точка	Мощность, Вт
1	84	11	32
2	84	12	31
3	83	13	16
4	82	14	18
5	51	15	18
6	54	16	17
7	58	17	8
8	55	18	8
9	28	19	9
10	32	20	8

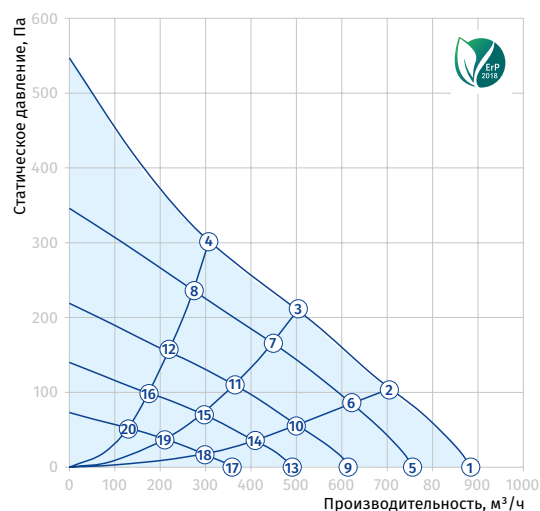

CENTRO EC 250

Уровень звуковой мощности по фильтру А	Общ.	Октавные полосы, Гц								LpA 3 м, дБА	LpA 1 м, дБА
		63	125	250	500	1000	2000	4000	8000		
L _{WA} ко входу, дБА	89	60	77	84	82	84	80	76	64	69	79
L _{WA} к выходу, дБА	87	63	76	72	81	83	81	76	62	67	77
L _{WA} к окружению, дБА	68	30	49	58	62	65	61	52	38	48	58

Точка	Мощность, Вт	Точка	Мощность, Вт
1	152	11	89
2	161	12	78
3	165	13	37
4	154	14	40
5	121	15	43
6	131	16	38
7	140	17	16
8	125	18	17
9	76	19	18
10	83	20	16

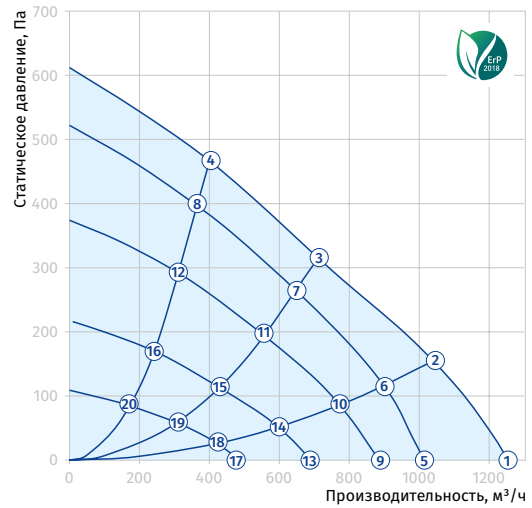

CENTRO EC 315

Уровень звуковой мощности по фильтру А	Общ.	Октавные полосы, Гц								LpA 3 м, дБА	LpA 1 м, дБА
		63	125	250	500	1000	2000	4000	8000		
L _{WA} ко входу, дБА	86	51	73	71	75	81	82	77	68	66	76
L _{WA} к выходу, дБА	87	55	66	76	73	81	84	77	69	67	77
L _{WA} к окружению, дБА	69	30	48	56	62	64	64	56	49	48	58

Точка	Мощность, Вт	Точка	Мощность, Вт
1	149	11	90
2	164	12	84
3	165	13	37
4	158	14	39
5	94	15	45
6	106	16	41
7	112	17	17
8	104	18	19
9	74	19	19
10	83	20	17

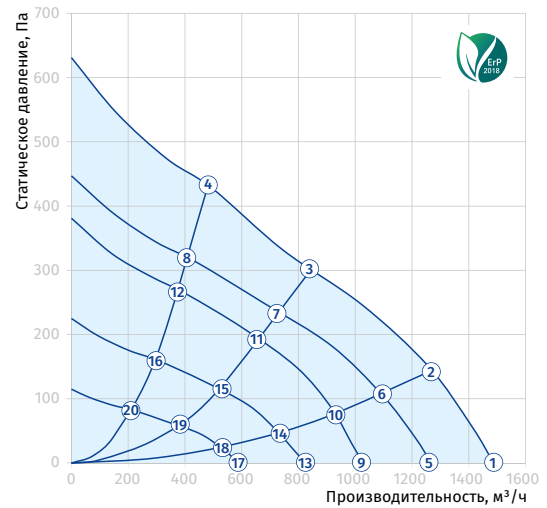

CENTRO-M

Канальные центробежные вентиляторы

Применение

- Приточно-вытяжные системы вентиляции различных помещений.
- Прямой монтаж в систему вентиляционных каналов.
- Для воздуховодов диаметром от 100 до 450 мм.



Производительность
до 6280 м³/ч
1745 л/с



Потребляемая мощность
от 45 Вт



Уровень звукового давления
от 38 дБА



Конструкция

- Корпус изготавливается из стали и окрашивается специальной полимерной краской.
- Форма корпуса аэродинамически оптимизирована.
- Наружная клеммная коробка для подключения питания.

Двигатель

- Однофазный двигатель с внешним ротором и центробежным рабочим колесом с назад загнутыми лопатками.
- Оснащен шариковыми подшипниками для большего срока эксплуатации.
- Снабжен встроенной тепловой защитой с автоматическим перезапуском.
- Рабочее колесо динамически сбалансировано.
- В определенных типоразмерах доступен двигатель повышенной мощности (**Centro-M max**).
- Для вентиляции помещений с повышенными требованиями к уровню шума доступны малошумные исполнения (**Centro-M L**).

Управление и регулирование скорости

- Плавная или ступенчатая регулировка с помощью тиристорного или автотрансформаторного регулятора (приобретается отдельно).

Монтаж

- Установка без ограничений в любом положении.
- Вентиляторы типоразмером от 100 до 315 мм крепятся к стене или потолку с помощью монтажных кронштейнов, поставляемых в комплекте.
- Вентиляторы типоразмером от 355 до 450 мм крепятся с помощью монтажных уголков, закрепленных на корпусе.
- Гибкие воздуховоды закрепляются на патрубках вентилятора с помощью хомутов.



Centro-M 100 – Centro-M 315



Centro-M 355 – Centro-M 450

Модификации и опции

- **max**: двигатель повышенной мощности.
- **L**: двигатель пониженной мощности и меньшим уровнем шума.
- **E**: экономичный двигатель с низким энергопотреблением.
- **FR (для типоразмеров 100-315)**: плавный регулятор скорости от 0 до 100 % и кабель питания со штекером IEC C14 или сетевой вилкой (**FR1**).



- **G**: регулятор скорости, регулятор температуры с наружным датчиком температуры (длина кабеля – 4 метра), а также кабель питания со штекером IEC C14 или сетевой вилкой (**G1**).
- **W**: кабель питания со штекером IEC C14 или сетевой вилкой (**W1**).

Аксессуары

Шумоглушитель	Фильтр-боксы	Электрический нагреватель	Водяной нагреватель	Обратный клапан	Заслонки	Регулятор скорости
SD	KFBK / KFBT	EKH	WKH	VRV	VK / VKA	CDT E1.8

Условное обозначение

Серия	Диаметр патрубка, мм	Модификация двигателя	Опции
Centro-M	100; 125; 150; 160; 200; 250; 315; 355; 400; 450	max: двигатель повышенной мощности L: двигатель пониженной мощности E: двигатель с низким энергопотреблением	FR (для типоразмеров 100-315): плавный регулятор скорости от 0 до 100 % и кабель питания с электрическим разъемом IEC C14 FR1 (для типоразмеров 100-315): плавный регулятор скорости от 0 до 100 % и кабель питания с сетевой вилкой G: регулятор скорости, регулятор температуры с наружным датчиком температуры, кабель питания с электрическим разъемом IEC C14 G1: регулятор скорости, регулятор температуры с наружным датчиком температуры, а также кабель питания с сетевой вилкой W: кабель питания с электрическим разъемом IEC C14 W1: кабель питания с сетевой вилкой

Габаритные размеры, мм

Модель	∅ D	∅ D1	B	B1	L	L1	L2	L3	Масса, кг
Centro-M 100 L	98	255	310	270	205	20	25	30	2,9
Centro-M 100	98	255	310	270	205	20	25	30	3,2
Centro-M 125 L	123	255	310	270	205	20	25	30	2,9
Centro-M 125	123	255	310	270	205	20	25	30	3,2
Centro-M 150 E	149	275	363	334	172	20	25	45	4,25
Centro-M 150	149	305	360	320	220	25	25	30	5,0
Centro-M 150 max	148	340	390	350	245	20	20	40	6,4
Centro-M 160	159	305	360	320	220	25	25	30	5,0
Centro-M 160 max	158	340	390	350	245	25	20	40	6,4
Centro-M 200	198	345	395	355	255	25	30	40	6,6
Centro-M 200 max	198	345	395	355	255	25	30	40	8,3
Centro-M 250 E	248	345	395	355	250	25	30	40	6,2
Centro-M 250	248	345	395	355	250	25	30	40	8,4
Centro-M 315	314	405	455	415	260	30	30	40	8,0
Centro-M 315 max	314	405	455	415	290	30	30	40	8,8
Centro-M 355 L	353	460	522	522	506	60	60	70	18,8
Centro-M 400	398	570	663	634	570	60	60	70	25,1
Centro-M 450	448	608	700	670	644	60	60	80	27,26

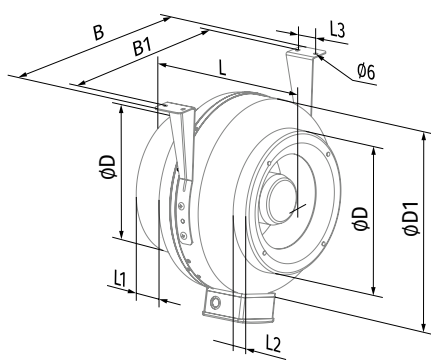

Centro-M 100 – Centro-M 315

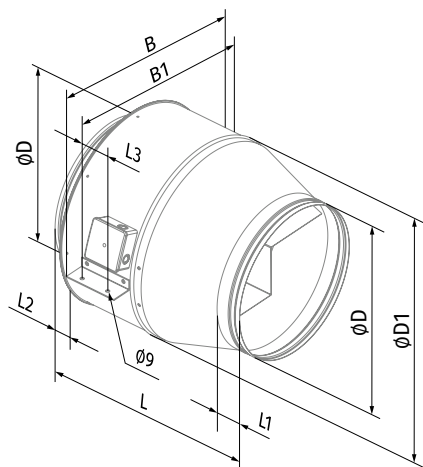

Centro-M 355 – Centro-M 450

Технические характеристики

Параметры	Centro-M 100 L		Centro-M 100		Centro-M 125 L		Centro-M 125	
Напряжение питания, В	1 ~ 230		1 ~ 230		1 ~ 230		1 ~ 230	
Частота, Гц	50	60	50	60	50	60	50	60
Потребляемая мощность, Вт	45	50	60	82	47	54	64	85
Потребляемый ток, А	0,24	0,23	0,28	0,36	0,25	0,24	0,29	0,37
Максимальная производительность, м³/ч (л/с)	233 (65)	267 (74)	279 (78)	278 (77)	326 (91)	370 (103)	360 (100)	357 (99)
Частота вращения, мин⁻¹	2780	3300	2840	3320	2760	3240	2840	3300
Уровень звукового давления на расст. 3 м, дБА	38	39	40	41	37	38	40	42
Температура перемещаемого воздуха, °С	-25...+45		-25...+45		-25...+45		-25...+45	
Класс энергоэффективности	С	-	С	-	С	-	С	-
Защита	IPX4		IPX4		IPX4		IPX4	
Защита двигателя	IP44		IP44		IP44		IP44	
ErP	2018	-	2018	-	2018	-	2018	-

CENTRO-M 100 L, CENTRO-M 100

Уровень звуковой мощности по фильтру А	Октавные полосы, Гц	Общ.	Октавные полосы, Гц								LpA 3 м, дБА	LpA 1 м, дБА
			63	125	250	500	1000	2000	4000	8000		
Centro-M 100 L												
L _{WA} ко входу, дБА	78	56	70	77	68	63	59	53	43	58	68	
L _{WA} к выходу, дБА	77	63	70	75	67	60	56	52	41	57	67	
L _{WA} к окружению, дБА	59	27	47	49	53	54	51	42	32	38	48	
Centro-M 100												
L _{WA} ко входу, дБА	84	56	76	82	72	68	65	59	50	63	73	
L _{WA} к выходу, дБА	83	63	76	81	71	65	62	57	49	62	72	
L _{WA} к окружению, дБА	60	29	44	52	55	54	54	44	31	40	50	

CENTRO-M 125 L, CENTRO-M 125

Уровень звуковой мощности по фильтру А	Октавные полосы, Гц	Общ.	Октавные полосы, Гц								LpA 3 м, дБА	LpA 1 м, дБА
			63	125	250	500	1000	2000	4000	8000		
Centro-M 125 L												
L _{WA} ко входу, дБА	79	57	71	77	69	64	60	54	43	58	68	
L _{WA} к выходу, дБА	78	64	71	76	68	61	57	53	41	58	68	
L _{WA} к окружению, дБА	58	27	46	48	52	53	50	41	32	37	47	
Centro-M 125												
L _{WA} ко входу, дБА	83	60	75	81	73	67	63	57	46	62	72	
L _{WA} к выходу, дБА	82	67	75	80	72	64	60	55	44	61	71	
L _{WA} к окружению, дБА	61	28	49	51	55	57	53	44	34	40	50	

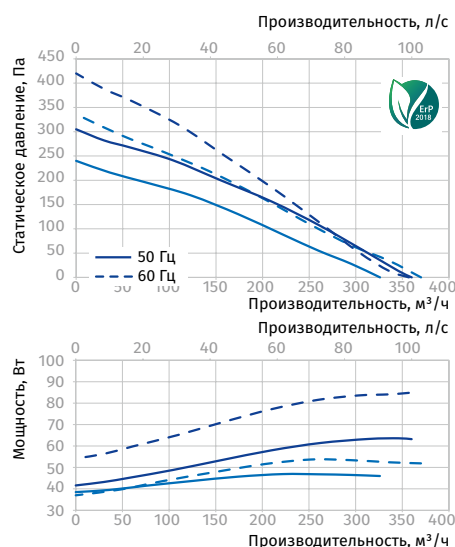
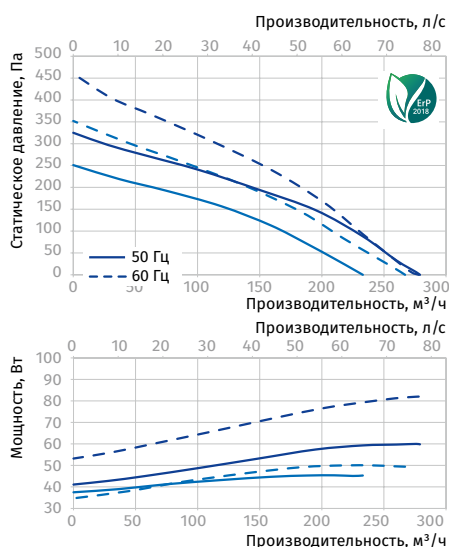

Параметры	Centro-M 150 E		Centro-M 150		Centro-M 150 max		Centro-M 160		Centro-M 160 max	
Напряжение питания, В	1 ~ 230		1 ~ 230		1 ~ 230		1 ~ 230		1 ~ 230	
Частота, Гц	50	60	50	60	50	60	50	60	50	60
Потребляемая мощность, Вт	63	81	91	134	119	165	99	137	121	170
Потребляемый ток, А	0,26	0,28	0,42	0,60	0,52	0,73	0,44	0,61	0,53	0,75
Максимальная производительность, м³/ч (л/с)	435 (121)	455 (126)	540 (150)	560 (156)	650 (181)	680 (189)	567 (158)	575 (160)	690 (192)	730 (203)
Частота вращения, мин⁻¹	2830	2840	2770	3125	2820	3250	2770	3160	2800	3210
Уровень звукового давления на расст. 3 м, дБА	40	40	45	46	48	49	45	47	48	49
Температура перемещаемого воздуха, °С	-25...+45		-25...+45		-25...+45		-25...+45		-25...+45	
Класс энергоэффективности	C	-	C	-	C	-	C	-	C	-
Защита	IPX4		IPX4		IPX4		IPX4		IPX4	
Защита двигателя	IP44		IP44		IP44		IP44		IP44	
ErP	2018	-	2018	-	2018	-	2018	-	2018	-

CENTRO-M 150 E, CENTRO-M 150, CENTRO-M 150 MAX

Уровень звуковой мощности по фильтру А	Общ.	Октавные полосы, Гц								LpA 3 м, дБА	LpA 1 м, дБА
		63	125	250	500	1000	2000	4000	8000		
Centro-M 150 E											
L _{WA} ко входу, дБА	80	57	72	78	70	64	60	54	44	59	69
L _{WA} к выходу, дБА	79	64	72	77	69	61	57	53	42	58	68
L _{WA} к окружению, дБА	60	28	48	50	55	56	52	43	33	40	50
Centro-M 150											
L _{WA} ко входу, дБА	90	53	87	86	75	74	71	68	54	69	79
L _{WA} к выходу, дБА	90	53	88	85	72	71	66	65	52	69	79
L _{WA} к окружению, дБА	66	28	49	58	60	60	60	50	37	45	55
Centro-M 150 max											
L _{WA} ко входу, дБА	94	56	91	90	79	78	75	71	57	74	84
L _{WA} к выходу, дБА	94	56	92	89	76	75	69	68	55	74	84
L _{WA} к окружению, дБА	68	29	51	61	63	63	63	52	39	48	58

CENTRO-M 160, CENTRO-M 160 MAX

Уровень звуковой мощности по фильтру А	Общ.	Октавные полосы, Гц								LpA 3 м, дБА	LpA 1 м, дБА
		63	125	250	500	1000	2000	4000	8000		
Centro-M 160											
L _{WA} ко входу, дБА	88	52	85	84	74	73	70	67	53	68	78
L _{WA} к выходу, дБА	87	51	85	82	70	69	64	63	50	67	77
L _{WA} к окружению, дБА	65	28	48	58	58	60	59	51	38	45	55
Centro-M 160 max											
L _{WA} ко входу, дБА	93	55	90	89	78	77	74	71	56	73	83
L _{WA} к выходу, дБА	93	55	92	88	75	74	69	68	54	73	83
L _{WA} к окружению, дБА	68	29	51	60	63	63	63	52	38	48	58

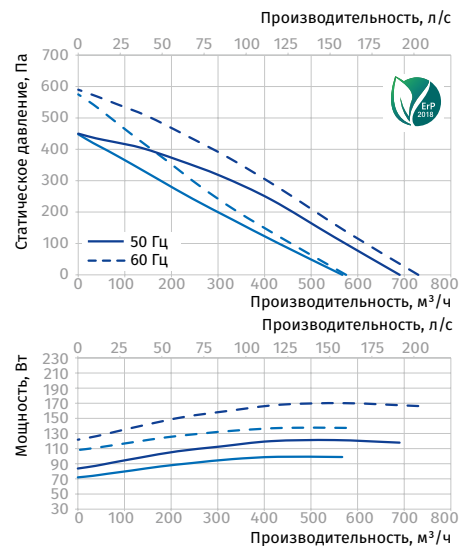
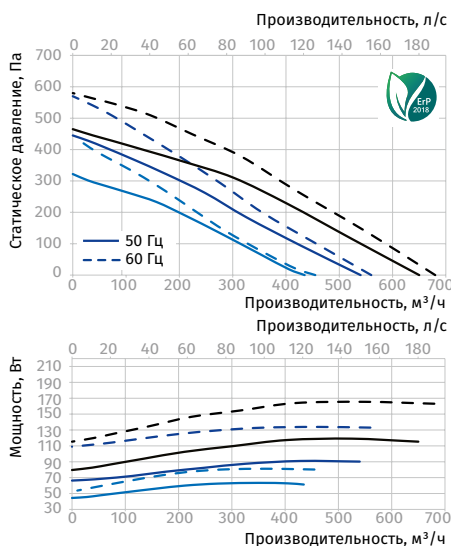

Параметры	Centro-M 200		Centro-M 200 max		Centro-M 250 E		Centro-M 250	
	1 ~ 230		1 ~ 230		1 ~ 230		1 ~ 230	
Напряжение питания, В	1 ~ 230		1 ~ 230		1 ~ 230		1 ~ 230	
Частота, Гц	50	60	50	60	50	50	60	
Потребляемая мощность, Вт	135	182	193	240	95	194	240	
Потребляемый ток, А	0,59	0,79	0,84	1,05	0,47	0,85	1,05	
Максимальная производительность, м³/ч (л/с)	1070 (294)	1220 (339)	1150 (319)	1200 (333)	900 (250)	1420 (394)	1520 (422)	
Частота вращения, мин⁻¹	2710	3120	2780	2850	2050	2790	2860	
Уровень звукового давления на расст. 3 м, дБА	48	50	49	49	47	50	51	
Температура перемещаемого воздуха, °С	-25...+45		-25...+45		-25...+45		-25...+45	
Класс энергоэффективности	C	-	-	-	C	-	-	
Защита	IPX4		IPX4		IPX4		IPX4	
Защита двигателя	IP44		IP44		IP44		IP44	
ErP	2018	-	2018	-	2018	2018	-	

CENTRO-M 200, CENTRO-M 200 MAX

Уровень звуковой мощности по фильтру А	Октавные полосы, Гц										LpA 3 м, дБА	LpA 1 м, дБА
		Общ.	63	125	250	500	1000	2000	4000	8000		
Centro-M 200												
L _{WA} ко входу, дБА	90	49	78	87	81	81	82	74	63	69	79	
L _{WA} к выходу, дБА	87	46	77	81	79	79	82	74	64	67	77	
L _{WA} к окружению, дБА	68	29	52	60	63	63	62	53	39	48	58	
Centro-M 200 max												
L _{WA} ко входу, дБА	95	56	92	91	79	78	75	72	57	74	84	
L _{WA} к выходу, дБА	94	56	92	89	75	74	69	68	54	74	84	
L _{WA} к окружению, дБА	70	29	52	62	64	64	64	53	39	49	59	

CENTRO-M 250 E, CENTRO-M 250

Уровень звуковой мощности по фильтру А	Октавные полосы, Гц										LpA 3 м, дБА	LpA 1 м, дБА
		Общ.	63	125	250	500	1000	2000	4000	8000		
Centro-M 250 E												
L _{WA} ко входу, дБА	89	60	76	83	81	83	79	75	64	68	78	
L _{WA} к выходу, дБА	87	63	75	72	80	82	80	75	62	66	76	
L _{WA} к окружению, дБА	67	34	48	59	62	62	60	49	38	47	57	
Centro-M 250												
L _{WA} ко входу, дБА	90	61	78	85	83	85	81	77	65	70	80	
L _{WA} к выходу, дБА	88	64	77	73	82	84	82	77	63	68	78	
L _{WA} к окружению, дБА	71	38	52	62	66	65	64	58	44	50	60	

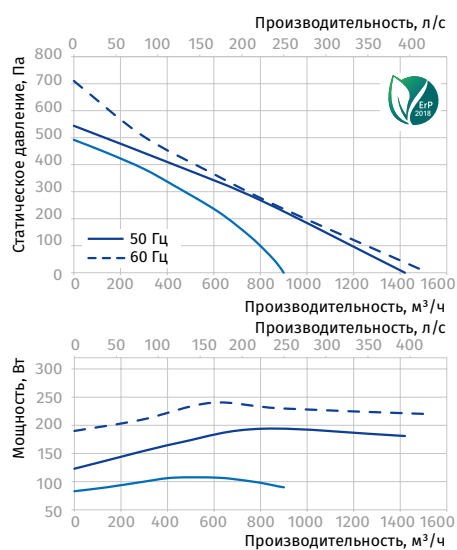
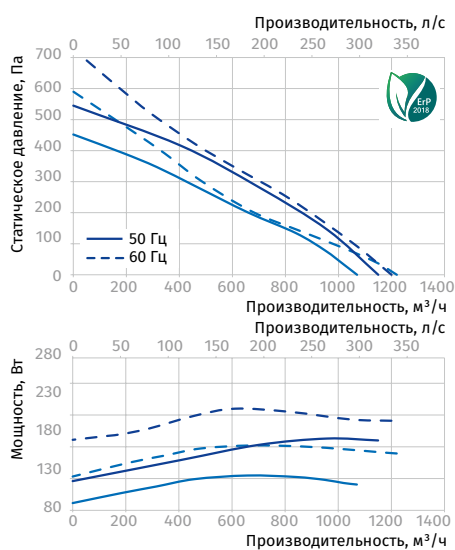

Параметры	Centro-M 315		Centro-M 315 max		Centro-M 355 L	
Напряжение питания, В	1 ~ 230		1 ~ 230		1 ~ 230	
Частота, Гц	50	60	50	60	50	60
Потребляемая мощность, Вт	171	241	295	413	233	297
Потребляемый ток, А	0,77	1,05	1,34	1,8	1,06	1,30
Максимальная производительность, м³/ч (л/с)	1440 (400)	1550 (431)	1920 (533)	1980 (550)	2250 (625)	2350 (653)
Частота вращения, мин⁻¹	2600	2850	2720	2780	1375	1620
Уровень звукового давления на расст. 3 м, дБА	52	53	54	55	58	59
Температура перемещаемого воздуха, °С	-25...+45		-25...+45		-25...+45	
Класс энергоэффективности	-	-	-	-	-	-
Защита	IPX4		IPX4		IPX4	
Защита двигателя	IP44		IP44		IP44	
ErP	2018	-	2018	-	2018	-

CENTRO-M 315, CENTRO-M 315 MAX

Уровень звуковой мощности по фильтру А	Октавные полосы, Гц									LpA 3 м, дБА	LpA 1 м, дБА
		Общ.	63	125	250	500	1000	2000	4000		
Centro-M 315											
L _{WA} ко входу, дБА	92	62	80	87	85	87	83	79	66	71	81
L _{WA} к выходу, дБА	91	66	79	75	84	87	84	79	65	70	80
L _{WA} к окружению, дБА	72	37	51	64	67	67	65	53	41	52	62
Centro-M 315 max											
L _{WA} ко входу, дБА	94	63	81	88	86	88	84	80	68	73	83
L _{WA} к выходу, дБА	92	67	81	77	86	88	86	81	66	72	82
L _{WA} к окружению, дБА	74	38	53	66	69	69	67	54	42	54	64

CENTRO-M 355 L

Уровень звуковой мощности по фильтру А	Октавные полосы, Гц									LpA 3 м, дБА	LpA 1 м, дБА
		Общ.	63	125	250	500	1000	2000	4000		
L _{WA} ко входу, дБА	95	57	82	80	84	90	91	86	75	74	84
L _{WA} к выходу, дБА	96	61	74	84	81	90	93	85	77	75	85
L _{WA} к окружению, дБА	78	33	55	64	72	74	74	64	56	58	68

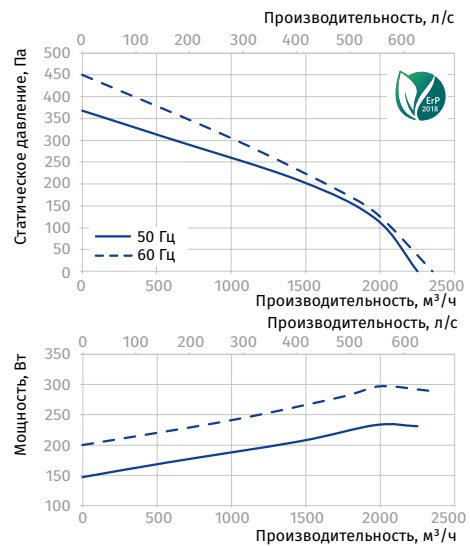
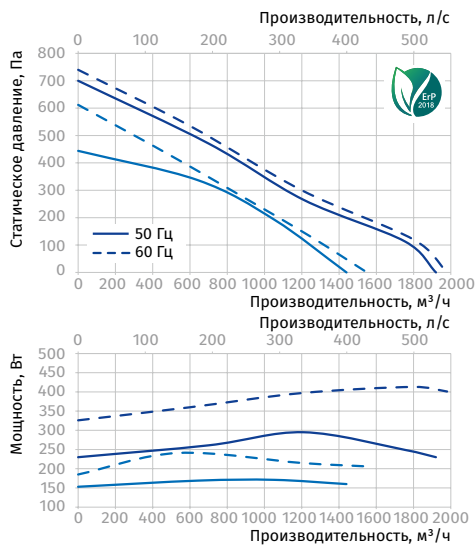

Параметры	Centro-M 400		Centro-M 450	
Напряжение питания, В	1 ~ 230		1 ~ 230	
Частота, Гц	50	60	50	60
Потребляемая мощность, Вт	460	673	665	1250
Потребляемый ток, А	2,23	3,05	2,89	5,40
Максимальная производительность, м³/ч (л/с)	3090 (858)	3500 (972)	5300 (1472)	6280 (1745)
Частота вращения, мин⁻¹	1370	1585	1265	1560
Уровень звукового давления на расст. 3 м, дБА	61	64	65	73
Температура перемещаемого воздуха, °С	-40...+80	-40...+55	-40...+70	-25...+60
Класс энергоэффективности	-	-	-	-
Защита	IPX4		IPX4	
Защита двигателя	IP44		IP44	
ErP	-		2018	-

CENTRO-M 400

Уровень звуковой мощности по фильтру А	Октавные полосы, Гц										LpA 3 м, дБА	LpA 1 м, дБА
	Общ.	63	125	250	500	1000	2000	4000	8000			
L _{WA} ко входу, дБА	97	59	84	82	86	92	93	88	78	77	87	
L _{WA} к выходу, дБА	96	61	75	85	82	90	94	86	78	76	86	
L _{WA} к окружению, дБА	81	35	57	66	75	77	77	66	58	61	71	

CENTRO-M 450

Уровень звуковой мощности по фильтру А	Октавные полосы, Гц										LpA 3 м, дБА	LpA 1 м, дБА
	Общ.	63	125	250	500	1000	2000	4000	8000			
L _{WA} ко входу, дБА	98	59	85	83	87	93	94	89	78	78	88	
L _{WA} к выходу, дБА	98	63	76	87	84	92	95	88	80	78	88	
L _{WA} к окружению, дБА	86	37	60	70	79	81	81	70	61	65	75	

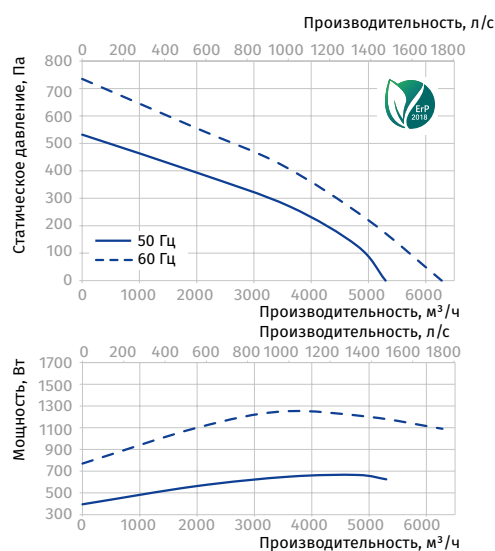
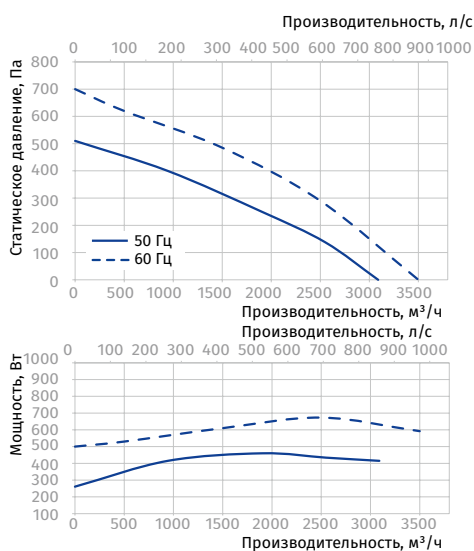

CENTRO-M EC

Канальные центробежные вентиляторы с EC-двигателем

Применение

- Приточно-вытяжные системы вентиляции различных помещений.
- Прямой монтаж в систему вентиляционных каналов.
- Для создания экономичных и управляемых систем вентиляции.
- Для воздуховодов диаметром от 100 до 315 мм.



Производительность
до 1370 м³/ч
381 л/с



Потребляемая мощность
от 83 Вт



Уровень звукового давления
от 44 дБА



Конструкция

- Корпус изготавливается из стали и окрашивается специальной полимерной краской.
- Форма корпуса аэродинамически оптимизирована.
- Наружная клеммная коробка для подключения питания.

Двигатель

- Высокоэффективный EC-двигатель постоянного тока с внешним ротором оснащен рабочим колесом с назад загнутыми лопатками.
- EC-технологии отвечают самым современным требованиям в сфере создания энергосберегающей и управляемой вентиляции, обеспечивая экономию энергии до 35% в сравнении с асинхронными двигателями.
- EC-двигатель обеспечивает управляемость во всем рабочем диапазоне вентилятора, снабжен встроенной тепловой защитой с автоматическим перезапуском.
- EC-двигатель не имеет трущихся и изнашивающихся деталей, таких как коллектор и щетки. Эти детали заменены электронной платой EC-контроллера, не требующей обслуживания.
- Рабочее колесо динамически сбалансировано.
- Вентиляторы могут работать в электрических сетях с частотой 50 Гц и 60 Гц, что не отображается на максимальной скорости вращения.

Управление и регулирование скорости

- Регулирование скорости вентилятора осуществляется с помощью управляющего сигнала 0-10 В, источником которого могут являться:
 - встроенный или внешний регулятор скорости;
 - оснащенный датчиками контроллер;
 - централизованная система управления зданием.
- Значение управляющего сигнала может изменяться в зависимости от температуры, давления, содержания дыма и других параметров воздуха.
- При изменении значения сигнала вентилятор с EC-двигателем меняет скорость вращения и подает количество воздуха, необходимое в данный момент вентиляционной системе.
- Компьютерные централизованные системы управления зданием могут объединять несколько вентиляторов с EC-двигателем в сетях, с высокой точностью регулируя работу каждого из них.

Монтаж

- Установка без ограничений в любом положении.
- Вентиляторы крепятся к поверхности с помощью монтажных кронштейнов, поставляемых в комплекте.
- Гибкие воздуховоды закрепляются на патрубках вентилятора с помощью хомутов.

Условное обозначение

Серия	Тип двигателя	Диаметр патрубка, мм	Модификация двигателя
Centro-M	EC: электронно-коммутируемый двигатель	100; 125; 150; 160; 200; 250; 315	max: двигатель повышенной мощности L: двигатель пониженной мощности

Аксессуары

Шумоглушитель	Фильтр-боксы	Электрический нагреватель	Водяной нагреватель	Обратный клапан	Заслонки	Хомут	Регулятор скорости
SD	KFBK / KFBT	EKN	WKH	VRV	VK / VKA	KZ	CDT E/0-10

Габаритные размеры, мм

Модель	Ø D	Ø D1	B	B1	L	L1	L2	L3	Масса, кг
Centro-M EC 100	98	255	310	270	203	20	25	30	3,45
Centro-M EC 125	123	255	310	270	203	20	25	30	3,58
Centro-M EC 150	149	305	360	320	220	25	25	30	4,17
Centro-M EC 160	159	305	360	320	220	25	25	30	4,32
Centro-M EC 200	198	345	395	355	245	25	30	40	5,70
Centro-M EC 200 max	198	345	395	355	255	25	30	40	5,70
Centro-M EC 250 L	248	345	395	355	250	25	30	40	5,09
Centro-M EC 250	248	345	395	355	250	25	30	40	5,09
Centro-M EC 315	314	405	455	415	260	30	30	40	7,30

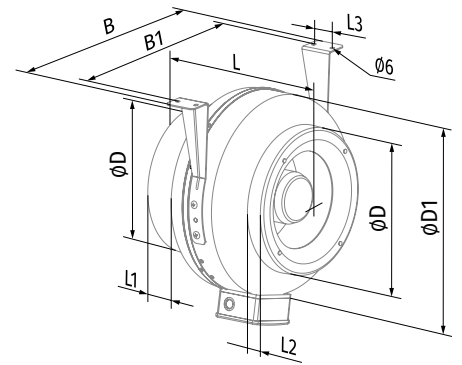

Технические характеристики

Параметры	Centro-M EC 100	Centro-M EC 125
Напряжение питания, В	1 ~ 230	1 ~ 230
Частота, Гц	50/60	50/60
Потребляемая мощность, Вт	90	83
Потребляемый ток, А	0,70	0,58
Максимальная производительность, м³/ч (л/с)	345 (96)	480 (133)
Частота вращения, мин ⁻¹	3600	3400
Уровень звукового давления на расст. 3 м, дБА	44	45
Температура перемещаемого воздуха, °C	-25...+60	-25...+60
Класс энергоэффективности	B	B
Защита	IPX4	IPX4
ErP	2018	2018

CENTRO-M EC 100

Уровень звуковой мощности по фильтру А	Октавные полосы, Гц									LpA 3 м, дБА	LpA 1 м, дБА
		Общ.	63	125	250	500	1000	2000	4000		
LWA ко входу, дБА	90	66	82	89	80	74	70	63	51	70	80
LWA к выходу, дБА	89	73	82	88	79	70	66	61	49	69	79
LWA к окружению, дБА	65	31	47	56	60	59	58	47	33	44	54

CENTRO-M EC 125

Уровень звуковой мощности по фильтру А	Октавные полосы, Гц									LpA 3 м, дБА	LpA 1 м, дБА
		Общ.	63	125	250	500	1000	2000	4000		
LWA ко входу, дБА	91	62	83	90	79	74	71	65	54	71	81
LWA к выходу, дБА	90	69	83	89	78	71	68	63	52	70	80
LWA к окружению, дБА	65	27	48	58	59	60	60	49	37	45	55

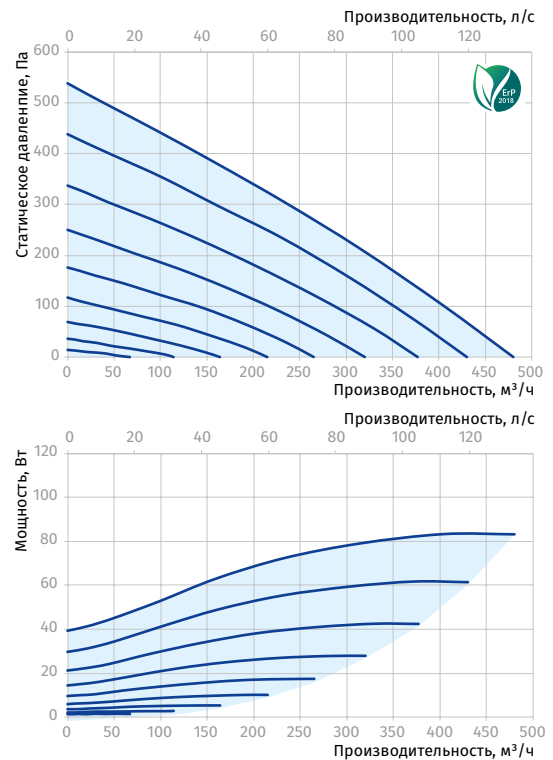
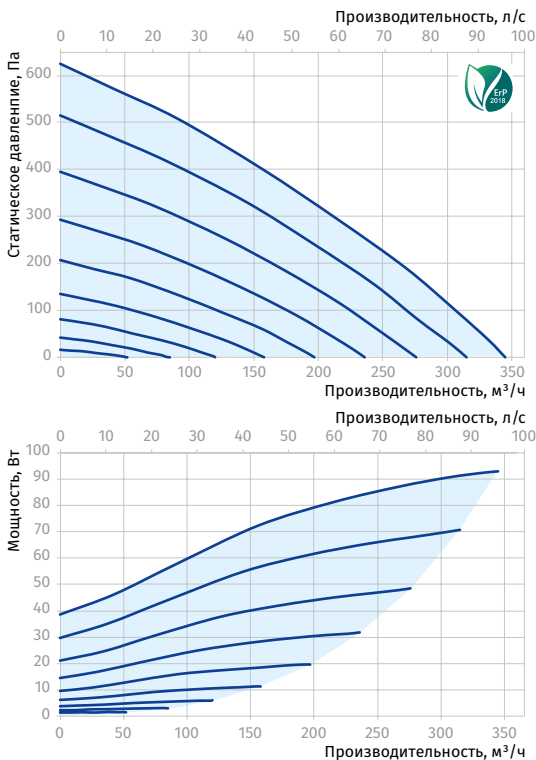

Параметры	Centro-M EC 150	Centro-M EC 160
Напряжение питания, В	1 ~ 230	1 ~ 230
Частота, Гц	50/60	50/60
Потребляемая мощность, Вт	98	95
Потребляемый ток, А	0,73	0,72
Максимальная производительность, м³/ч (л/с)	620 (172)	685 (190)
Частота вращения, мин⁻¹	2800	2800
Уровень звукового давления на расст. 3 м, дБА	47	47
Температура перемещаемого воздуха, °С	-25...+60	-25...+60
Класс энергоэффективности	B	B
Защита	IPX4	IPX4
ErP	2018	2018

CENTRO-M EC 150

Уровень звуковой мощности по фильтру А	Октавные полосы, Гц									LpA 3 м, дБА	LpA 1 м, дБА
		Общ.	63	125	250	500	1000	2000	4000		
L _{WA} ко входу, дБА	88	52	85	84	73	72	69	67	53	67	77
L _{WA} к выходу, дБА	86	51	84	81	69	67	63	62	50	66	76
L _{WA} к окружению, дБА	68	27	49	60	63	62	61	53	40	47	57

CENTRO-M EC 160

Уровень звуковой мощности по фильтру А	Октавные полосы, Гц									LpA 3 м, дБА	LpA 1 м, дБА
		Общ.	63	125	250	500	1000	2000	4000		
L _{WA} ко входу, дБА	88	64	80	86	78	72	68	61	50	67	77
L _{WA} к выходу, дБА	87	71	80	85	77	68	65	59	48	67	77
L _{WA} к окружению, дБА	67	32	49	58	63	62	60	49	35	47	57

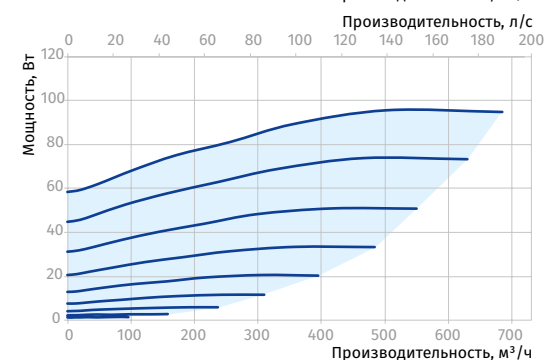
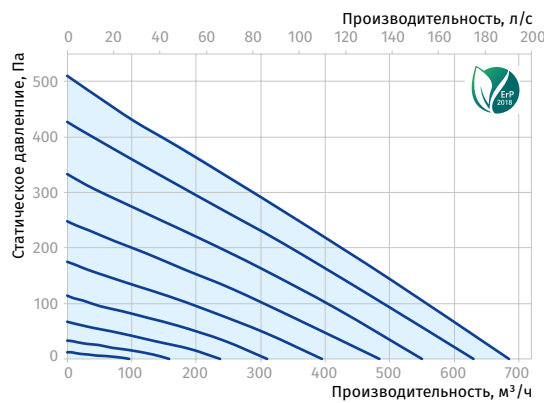
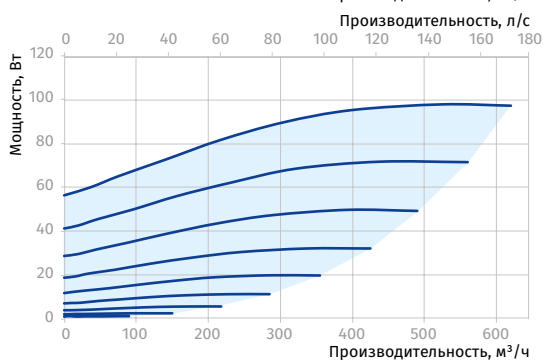
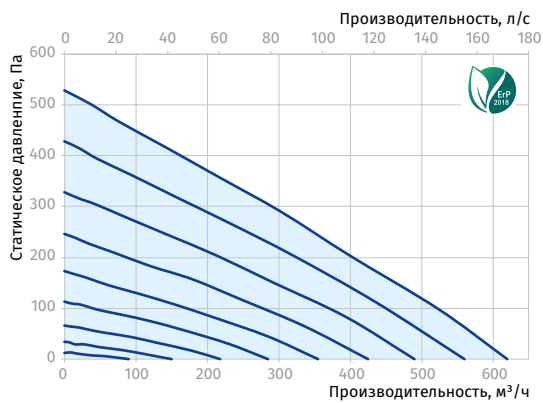

Параметры	Centro-M EC 200	Centro-M EC 200 max
Напряжение питания, В	1 ~ 230	1 ~ 230
Частота, Гц	50/60	50/60
Потребляемая мощность, Вт	83	100
Потребляемый ток, А	0,63	0,74
Максимальная производительность, м³/ч (л/с)	845 (235)	1010 (281)
Частота вращения, мин ⁻¹	2500	2400
Уровень звукового давления на расст. 3 м, дБА	47	48
Температура перемещаемого воздуха, °С	-25...+60	-25...+60
Класс энергоэффективности	B	B
Защита	IPX4	IPX4
ErP	2018	2018

CENTRO-M EC 200

Уровень звуковой мощности по фильтру А	Октавные полосы, Гц								LpA 3 м, дБА	LpA 1 м, дБА	
	Общ.	63	125	250	500	1000	2000	4000			8000
L _{WA} ко входу, дБА	87	48	76	84	79	79	80	72	61	67	77
L _{WA} к выходу, дБА	85	45	75	79	77	77	80	72	62	64	74
L _{WA} к окружению, дБА	67	27	49	60	62	61	60	52	39	47	57

CENTRO-M EC 200 MAX

Уровень звуковой мощности по фильтру А	Октавные полосы, Гц								LpA 3 м, дБА	LpA 1 м, дБА	
	Общ.	63	125	250	500	1000	2000	4000			8000
L _{WA} ко входу, дБА	93	63	80	88	85	87	84	79	67	72	82
L _{WA} к выходу, дБА	89	65	77	74	83	84	83	77	64	68	78
L _{WA} к окружению, дБА	68	30	49	58	62	65	61	52	38	48	58

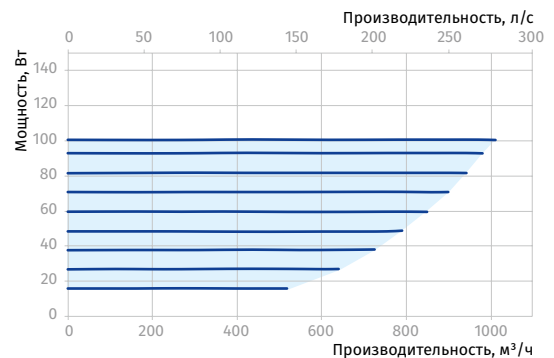
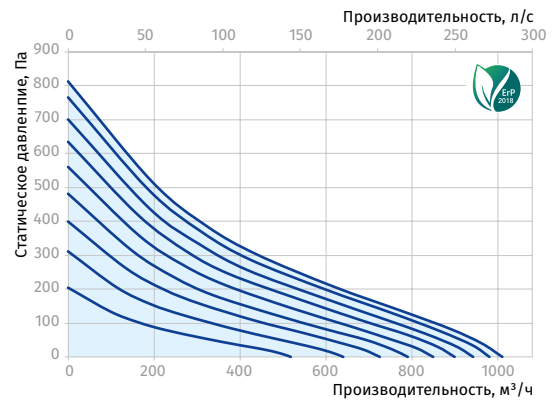
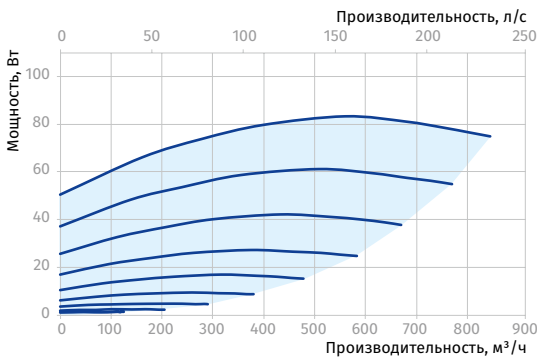
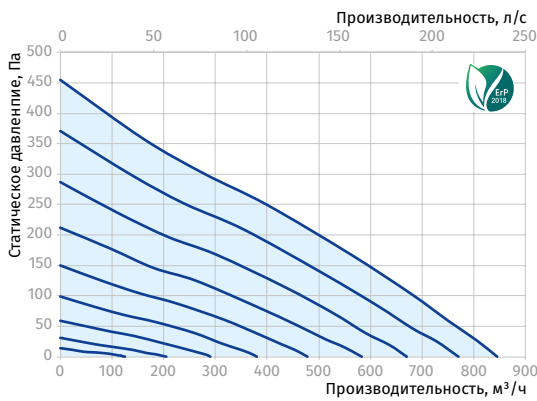

Параметры	Centro-M EC 250 L	Centro-M EC 250
Напряжение питания, В	1 ~ 230	1 ~ 230
Частота, Гц	50/60	50/60
Потребляемая мощность, Вт	100	164
Потребляемый ток, А	0,74	1,15
Максимальная производительность, м³/ч (л/с)	985 (274)	1230 (342)
Частота вращения, мин⁻¹	2500	2900
Уровень звукового давления на расст. 3 м, дБА	44	46
Температура перемещаемого воздуха, °С	-25...+60	-25...+60
Класс энергоэффективности	B	-
Защита	IPX4	IPX4
ErP	2018	2018

CENTRO-M EC 250 L

Уровень звуковой мощности по фильтру А	Октавные полосы, Гц								LpA 3 м, дБА	LpA 1 м, дБА	
	Общ.	63	125	250	500	1000	2000	4000			8000
L _{WA} ко входу, дБА	88	60	76	83	81	83	79	75	63	68	78
L _{WA} к выходу, дБА	87	63	75	72	81	82	81	76	62	67	77
L _{WA} к окружению, дБА	65	28	46	55	58	61	57	49	36	44	54

CENTRO-M EC 250

Уровень звуковой мощности по фильтру А	Октавные полосы, Гц								LpA 3 м, дБА	LpA 1 м, дБА	
	Общ.	63	125	250	500	1000	2000	4000			8000
L _{WA} ко входу, дБА	90	61	77	85	83	84	81	76	65	69	79
L _{WA} к выходу, дБА	89	65	77	74	83	85	83	78	64	69	79
L _{WA} к окружению, дБА	67	29	48	57	60	63	59	51	37	46	56

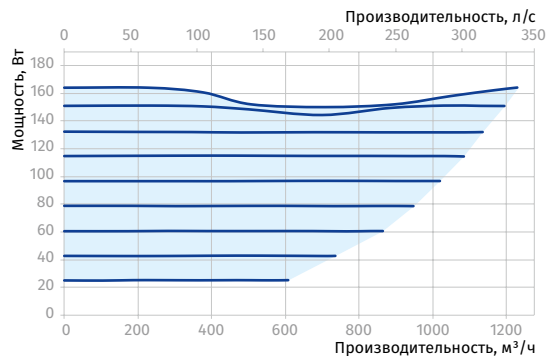
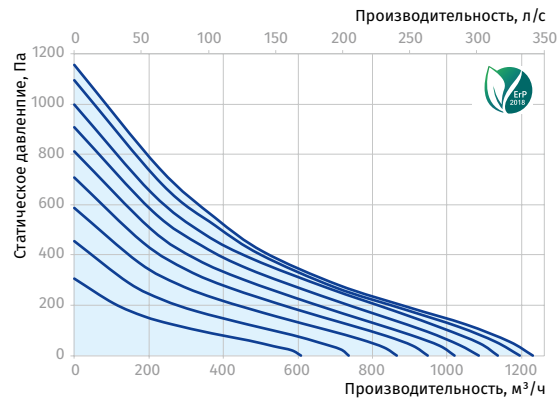
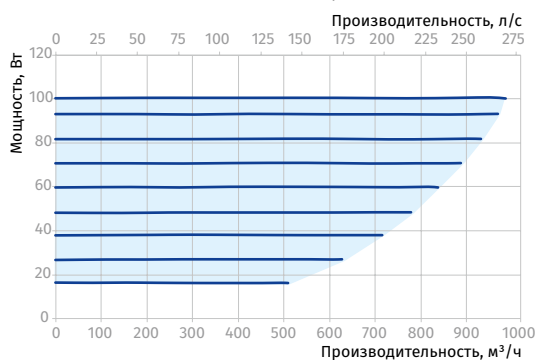
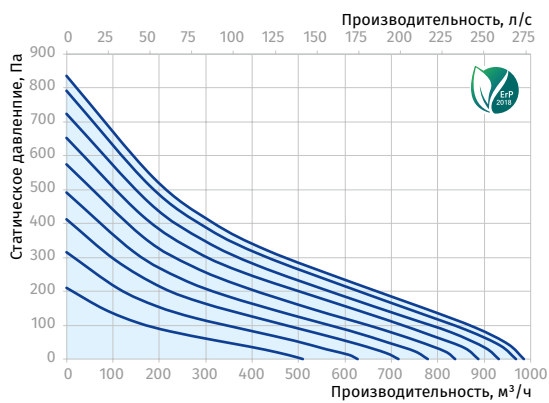

Параметры	Centro-M EC 315
Напряжение питания, В	1 ~ 230
Частота, Гц	50/60
Потребляемая мощность, Вт	164
Потребляемый ток, А	1,15
Максимальная производительность, м³/ч (л/с)	1370 (381)
Частота вращения, мин ⁻¹	2900
Уровень звукового давления на расст. 3 м, дБА	48
Температура перемещаемого воздуха, °С	-25...+60
Класс энергоэффективности	-
Защита	IPX4
ErP	2018

CENTRO-M EC 315

Уровень звуковой мощности по фильтру А	Октавные полосы, Гц									LpA 3 м, дБА	LpA 1 м, дБА
	Общ.	63	125	250	500	1000	2000	4000	8000		
L _{WA} ко входу, дБА	86	51	73	71	75	81	82	77	68	66	76
L _{WA} к выходу, дБА	87	55	66	76	73	81	84	77	69	67	77
L _{WA} к окружению, дБА	69	30	48	56	62	64	64	56	49	48	58

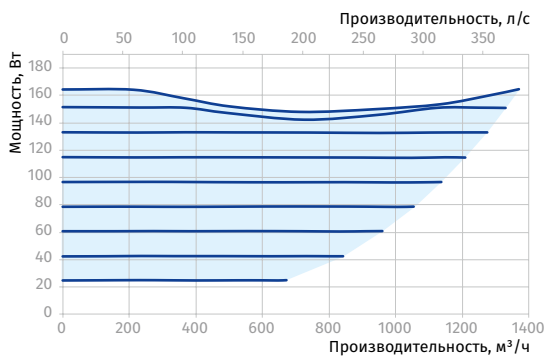
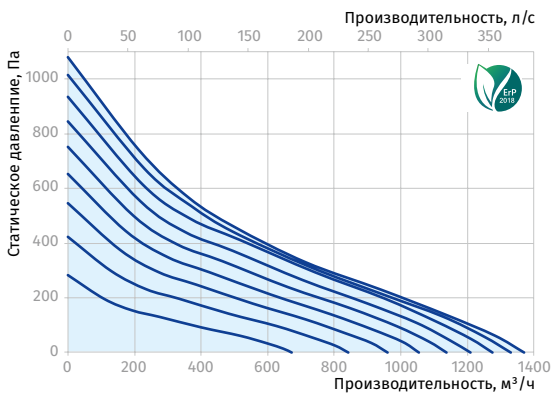

CENTRO-MZ

Канальные центробежные вентиляторы

Применение

- Приточно-вытяжные системы вентиляции различных помещений.
- Оптимальны для применения во влажных помещениях (санузлы, кухни и т.д.) или при наружном монтаже на улице.
- Для воздуховодов диаметром от 100 до 315 мм.



Производительность
до 1540 м³/ч
428 л/с



Потребляемая мощность
от 60 Вт



Уровень звукового давления
от 35 дБА



Конструкция

- Корпус изготавливается из оцинкованной стали.
- Форма корпуса аэродинамически оптимизирована.
- Наружная клеммная коробка для подключения питания.

Двигатель

- Однофазный двигатель с внешним ротором и центробежным рабочим колесом с назад загнутыми лопатками.
- Оснащен шариковыми подшипниками для большего срока эксплуатации.
- Снабжен встроенной тепловой защитой с автоматическим перезапуском.
- Рабочее колесо динамически сбалансировано.
- Для вентиляции помещений с повышенными требованиями к уровню шума доступны малозумные исполнения (**Centro-MZ L**).

Управление и регулирование скорости

- Плавная или ступенчатая регулировка с помощью тиристорного или автотрансформаторного регулятора (приобретается отдельно).

Монтаж

- Установка без ограничений в любом положении.
- Вентилятор крепится к стене или потолку с помощью монтажных кронштейнов, поставляемых в комплекте.
- Гибкие воздуховоды закрепляются на патрубках вентилятора с помощью хомутов.

Модификации и опции

- **max**: двигатель повышенной мощности.
- **L**: двигатель пониженной мощности и меньшим уровнем шума.
- **W**: кабель питания со штекером IEC C14 или сетевой вилкой (**W1**).

Условное обозначение

Серия	Диаметр патрубка, мм	Модификация двигателя	Опции
Centro-MZ	100; 125; 150; 160; 200; 250; 315	max : двигатель повышенной мощности L : двигатель пониженной мощности	W : кабель питания с электрическим разъемом IEC C14 W1 : кабель питания с сетевой вилкой

Габаритные размеры, мм

Модель	Ø D	Ø D1	B	B1	L	L1	L2	L3	Масса, кг
Centro-MZ 100 L	98	237	253	293	202	23	22	30	3,16
Centro-MZ 100	98	237	253	293	202	23	22	30	3,16
Centro-MZ 125 L	123	237	253	293	202	23	22	30	3,16
Centro-MZ 125	123	237	253	293	202	23	22	30	3,16
Centro-MZ 150	148	278	294	334	200	25	23	30	3,42
Centro-MZ 160	158	278	294	334	200	25	23	30	3,44
Centro-MZ 200 L	198	332	340	380	245	25	29	40	5,43
Centro-MZ 200	198	332	340	380	245	25	29	40	5,43
Centro-MZ 250 L	249	332	340	380	213	25	29	40	5,25
Centro-MZ 250	249	332	340	380	213	25	29	40	5,25
Centro-MZ 315 L	313	402	410	450	308	33	55	40	6,57
Centro-MZ 315	313	402	410	450	308	33	55	40	6,57

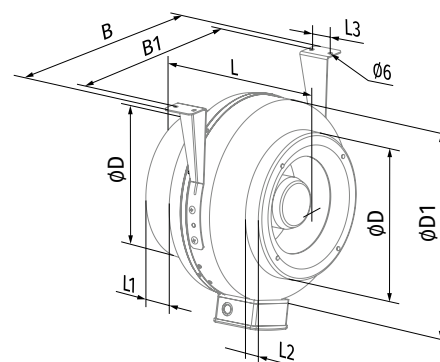

Аксессуары

Шумоглушитель	Фильтр-боксы	Электрический нагреватель	Водяной нагреватель	Обратный клапан	Заслонки	Хомут	Регулятор скорости
SD	KFBK / KFBT	EKH	WKH	VRV	VK / VKA	KZ	CDT E1.8

Технические характеристики

Параметры	Centro-MZ 100 L		Centro-MZ 100		Centro-MZ 125 L		Centro-MZ 125	
Напряжение питания, В	1 ~ 230		1 ~ 230		1 ~ 230		1 ~ 230	
Частота, Гц	50	60	50	60	50	60	50	60
Потребляемая мощность, Вт	60	61	72	77	60	61	78	79
Потребляемый ток, А	0,37	0,37	0,32	0,33	0,37	0,37	0,34	0,34
Максимальная производительность, м³/ч (л/с)	195 (54)	204 (57)	250 (69)	285 (79)	230 (64)	240 (67)	330 (92)	340 (94)
Частота вращения, мин⁻¹	2670	2710	2820	2880	2605	2720	2820	2880
Уровень звукового давления на расст. 3 м, дБА	35	36	46	47	35	36	46	46
Температура перемещаемого воздуха, °С	-25...+55	-25...+50	-25...+55	-25...+50	-25...+55	-25...+50	-25...+55	-25...+50
Класс энергоэффективности	C		C		C		C	
Защита	IPX4		IPX4		IPX4		IPX4	
Защита двигателя	IP44		IP44		IP44		IP44	
ErP	2018		2018		2018		2018	

CENTRO-MZ 100 L

Уровень звуковой мощности по фильтру А	Октавные полосы, Гц								
	Общ.	63	125	250	500	1000	2000	4000	8000
L _{WA} ко входу, дБА	63	51	57	56	57	51	46	40	29
L _{WA} к выходу, дБА	65	54	62	58	61	57	50	45	33
L _{WA} к окружению, дБА	55	19	14	21	34	42	41	29	17

CENTRO-MZ 100

Уровень звуковой мощности по фильтру А	Октавные полосы, Гц								
	Общ.	63	125	250	500	1000	2000	4000	8000
L _{WA} ко входу, дБА	72	47	67	68	67	60	54	53	42
L _{WA} к выходу, дБА	73	56	67	72	66	63	58	57	42
L _{WA} к окружению, дБА	64	43	60	57	41	24	6	17	24

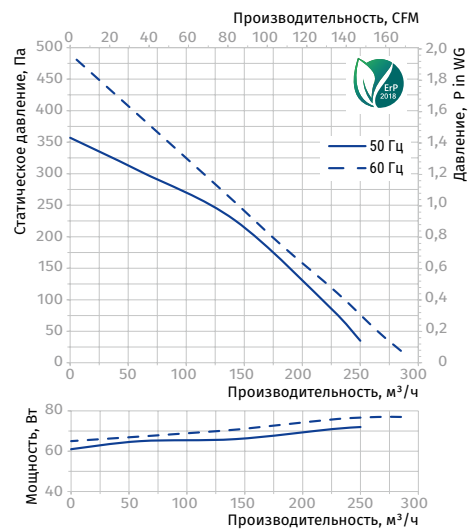
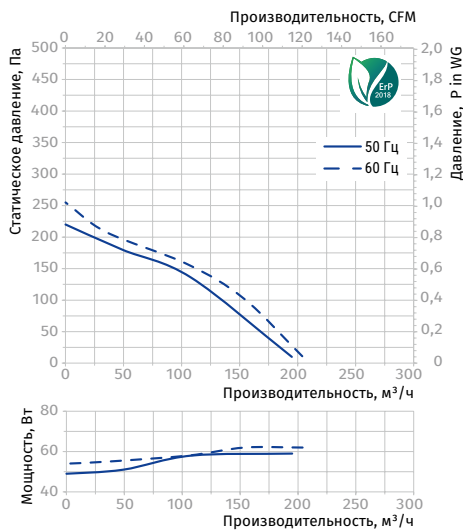

CENTRO-MZ 125 L

Уровень звуковой мощности по фильтру А	Октавные полосы, Гц								
	Общ.	63	125	250	500	1000	2000	4000	8000
L _{WA} ко входу, дБА	59	31	52	54	53	49	46	35	30
L _{WA} к выходу, дБА	61	35	53	56	60	51	49	35	34
L _{WA} к окружению, дБА	64	46	60	59	43	33	15	30	28

CENTRO-MZ 125

Уровень звуковой мощности по фильтру А	Октавные полосы, Гц								
	Общ.	63	125	250	500	1000	2000	4000	8000
L _{WA} ко входу, дБА	75	56	63	68	69	64	61	52	41
L _{WA} к выходу, дБА	75	58	71	74	72	65	65	56	47
L _{WA} к окружению, дБА	64	52	64	59	48	36	23	30	27

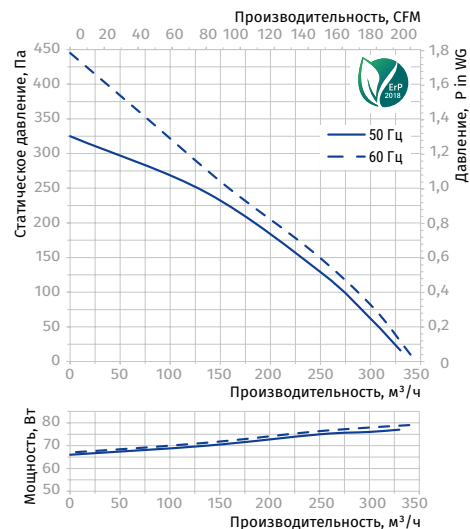
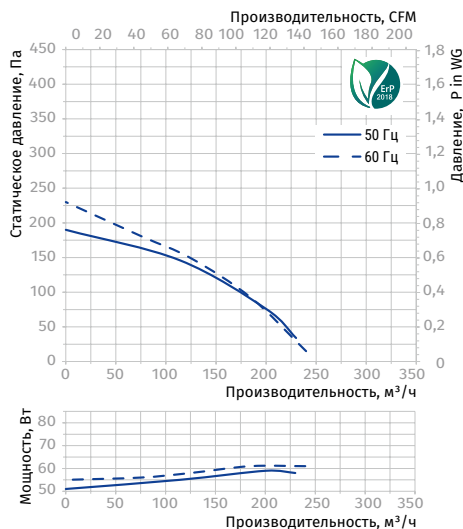

Параметры	Centro-MZ 150		Centro-MZ 160		Centro-MZ 200 L		Centro-MZ 200	
Напряжение питания, В	1 ~ 230		1 ~ 230		1 ~ 230		1 ~ 230	
Частота, Гц	50	60	50	60	50	60	50	60
Потребляемая мощность, Вт	75	81	78	81	139	177	157	202
Потребляемый ток, А	0,33	0,35	0,34	0,35	0,61	0,78	0,69	0,88
Максимальная производительность, м³/ч (л/с)	455 (126)	480 (133)	455 (126)	460 (128)	840 (233)	940 (261)	1000 (278)	1045 (290)
Частота вращения, мин⁻¹	2770	2810	2760	2820	2790	2850	2740	2840
Уровень звукового давления на расст. 3 м, дБА	46	46	46	46	48	49	50	50
Температура перемещаемого воздуха, °С	-25...+55	-25...+50	-25...+55	-25...+ 50	-25...+50	-25...+ 50	-25...+45	-25...+45
Класс энергоэффективности	B		B		B		B	
Защита	IPX4		IPX4		IPX4		IPX4	
Защита двигателя	IP44		IP44		IP44		IP44	
ErP	2018		2018		2018		2018	

CENTRO-MZ 150

Уровень звуковой мощности по фильтру А	Общ.	Октавные полосы, Гц							
		63	125	250	500	1000	2000	4000	8000
L _{WA} ко входу, дБА	72	42	65	64	64	61	60	48	38
L _{WA} к выходу, дБА	73	47	68	66	69	64	59	47	41
L _{WA} к окружению, дБА	63	41	59	54	37	18	17	29	22

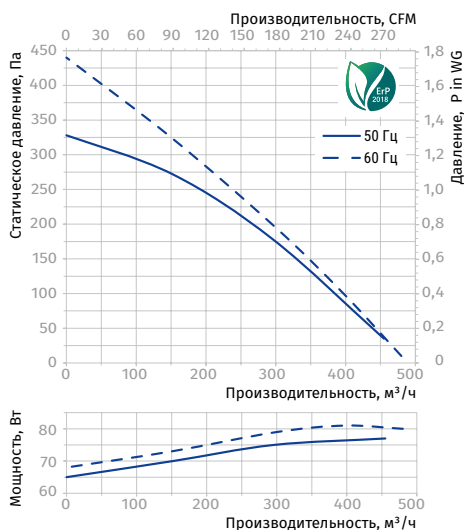

CENTRO-MZ 160

Уровень звуковой мощности по фильтру А	Общ.	Октавные полосы, Гц							
		63	125	250	500	1000	2000	4000	8000
L _{WA} ко входу, дБА	69	42	67	66	63	61	58	48	35
L _{WA} к выходу, дБА	72	46	69	65	68	64	63	50	40
L _{WA} к окружению, дБА	60	41	60	53	36	20	18	30	24

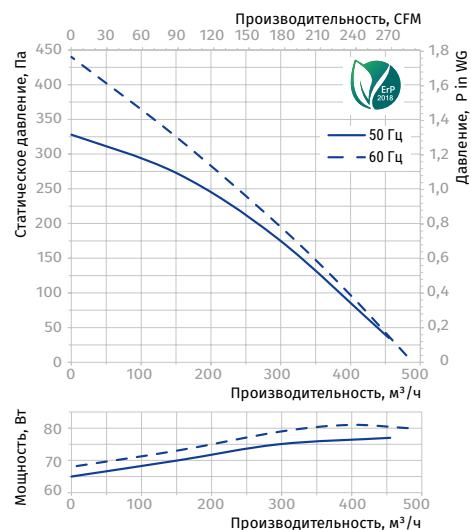

CENTRO-MZ 200 L

Уровень звуковой мощности по фильтру А	Общ.	Октавные полосы, Гц							
		63	125	250	500	1000	2000	4000	8000
L _{WA} ко входу, дБА	76	47	68	65	70	67	59	58	50
L _{WA} к выходу, дБА	76	49	71	69	72	63	63	60	53
L _{WA} к окружению, дБА	64	46	61	57	48	32	27	48	42

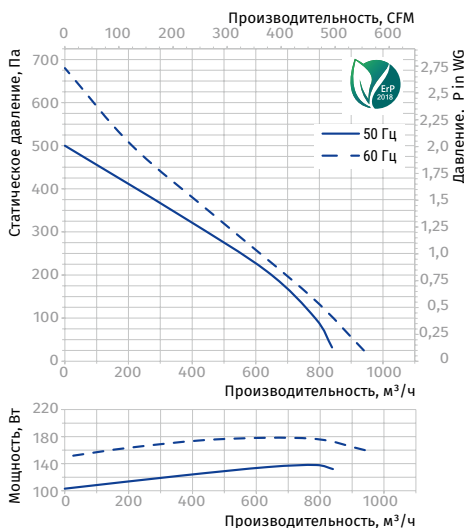

CENTRO-MZ 200

Уровень звуковой мощности по фильтру А	Общ.	Октавные полосы, Гц							
		63	125	250	500	1000	2000	4000	8000
L _{WA} ко входу, дБА	73	51	66	68	71	67	64	58	52
L _{WA} к выходу, дБА	79	51	73	69	74	67	65	60	50
L _{WA} к окружению, дБА	68	47	64	64	46	32	30	44	42

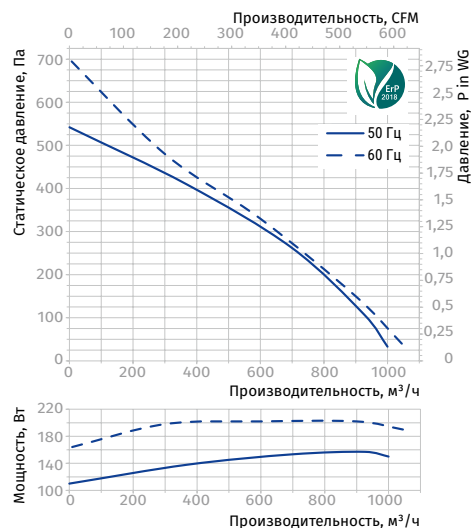

Параметры	Centro-MZ 250 L		Centro-MZ 250		Centro-MZ 315 L		Centro-MZ 315	
Напряжение питания, В	1 ~ 230		1 ~ 230		1 ~ 230		1 ~ 230	
Частота, Гц	50	60	50	60	50	60	50	60
Потребляемая мощность, Вт	134	175	152	202	151	205	185	238
Потребляемый ток, А	0,59	0,77	0,66	0,88	0,66	0,89	0,81	1,04
Максимальная производительность, м³/ч (л/с)	980 (272)	1030 (286)	1070 (297)	1100 (306)	1330 (369)	1370 (381)	1540 (428)	1580 (439)
Частота вращения, мин⁻¹	2785	2880	2765	2560	2680	2750	2730	2870
Уровень звукового давления на расст. 3 м, дБА	51	51	52	52	52	52	53	54
Температура перемещаемого воздуха, °C	-25...+50	-25...+50	-25...+50	-25...+50	-25...+50	-25...+50	-25...+45	-25...+45
Класс энергоэффективности	B		B		-		-	
Защита	IPX4		IPX4		IPX4		IPX4	
Защита двигателя	IP44		IP44		IP44		IP44	
ErP	2018		2018		2018		2018	

CENTRO-MZ 250 L, CENTRO-MZ 250

Уровень звуковой мощности по фильтру A	Октавные полосы, Гц								
	Общ.	63	125	250	500	1000	2000	4000	8000
Centro-MZ 250 L									
L _{WA} ко входу, дБА	69	46	59	61	65	62	58	60	54
L _{WA} к выходу, дБА	74	49	59	63	66	67	62	64	56
L _{WA} к окружению, дБА	60	42	54	54	44	37	37	52	45
Centro-MZ 250									
L _{WA} ко входу, дБА	75	60	66	67	67	67	63	56	45
L _{WA} к выходу, дБА	76	60	73	71	69	65	66	59	46
L _{WA} к окружению, дБА	65	58	62	60	47	43	40	47	36

CENTRO-MZ 315 L, CENTRO-MZ 315

Уровень звуковой мощности по фильтру A	Октавные полосы, Гц								
	Общ.	63	125	250	500	1000	2000	4000	8000
Centro-MZ 315 L									
L _{WA} ко входу, дБА	70	35	53	61	65	67	61	58	56
L _{WA} к выходу, дБА	74	41	54	64	73	70	65	62	60
L _{WA} к окружению, дБА	59	35	49	53	50	46	51	50	50
Centro-MZ 315									
L _{WA} ко входу, дБА	77	53	66	71	69	68	66	63	60
L _{WA} к выходу, дБА	78	58	71	74	72	71	71	63	63
L _{WA} к окружению, дБА	70	55	66	61	57	48	54	56	51

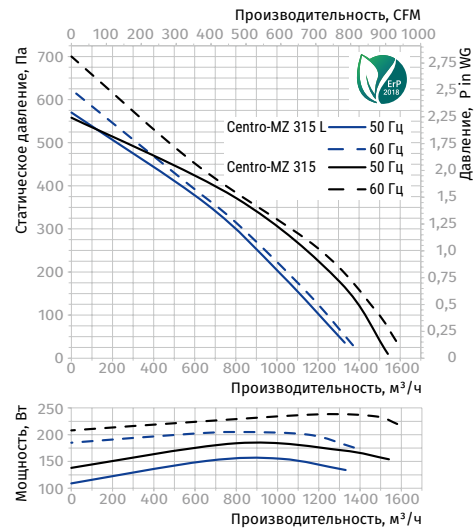
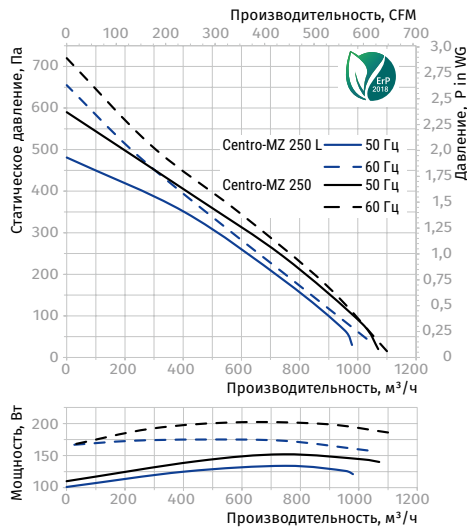

Box

Канальные центробежные вентиляторы

Применение

- Приточные и вытяжные системы вентиляций небольших помещений.
- Для монтажа в ограниченном пространстве.
- Для воздуховодов диаметром от 100 до 160 мм.



Производительность
до 553 м³/ч
154 л/с



Потребляемая мощность
от 58 Вт



Уровень звукового давления
от 47 дБА



Конструкция

- Компактный корпус изготавливается из стали и окрашивается специальной полимерной краской.
- В зависимости от модели максимальная высота корпуса составляет от 110 до 175 мм.
- Форма корпуса аэродинамически оптимизирована.
- Наружная клеммная коробка для подключения питания.
- Откидывающаяся крышка на петлях обеспечивает удобный доступ к двигателю (для сервисного обслуживания) без демонтажа вентилятора и воздуховодов.
- Присоединительные патрубки вентилятора оснащены резиновыми уплотнителями.

Двигатель

- Однофазный двигатель с внешним ротором и центробежным рабочим колесом с назад загнутыми лопатками.
- Оснащен шариковыми подшипниками для большего срока эксплуатации.
- Снабжен встроенной тепловой защитой с автоматическим перезапуском.
- Рабочее колесо динамически сбалансировано.

Управление и регулирование скорости

- Плавная или ступенчатая регулировка с помощью тиристорного или автотрансформаторного регулятора (приобретается отдельно).

Монтаж

- Благодаря компактной конструкции вентилятор идеален при монтаже в ограниченном пространстве, например, за подвесным потолком.
- Устанавливается без ограничений в любом положении.
- Вентилятор крепится к стене или потолку с помощью монтажного кронштейна, поставляемого в комплекте.
- Гибкие воздуховоды закрепляются на патрубках вентилятора с помощью хомутов.



Условное обозначение

Серия	Диаметр патрубка, мм
Box	100; 125; 150; 160

Габаритные размеры, мм

Модель	Ø D	B	H	L	L2	Масса, кг
Box 100	99	252	133	420	321	4,65
Box 125	124	252	133	420	321	4,55
Box 150	149	300	170	480	382	6,35
Box 160	159	300	170	480	382	6,6

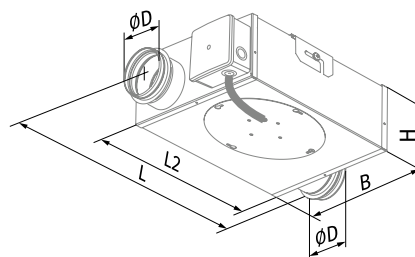

Аксессуары

Шумоглушитель	Фильтр-боксы	Электрический нагреватель	Водяной нагреватель	Обратный клапан	Заслонки	Хомут	Регулятор скорости
SD	KFBK / KFBT	EKH	WKH	VRV	VK / VKA	KZ	CDT E1.8

Технические характеристики

Параметры	Box 100	Box 125	Box 150	Box 160
Напряжение питания, В	1 ~ 230	1 ~ 230	1 ~ 230	1 ~ 230
Частота, Гц	50/60	50/60	50/60	50/60
Потребляемая мощность, Вт	58	58	85	85
Потребляемый ток, А	0,26	0,26	0,38	0,38
Максимальная производительность, м³/ч (л/с)	240 (67)	340 (94)	553 (154)	553 (154)
Частота вращения, мин⁻¹	2500	2500	2600	2600
Уровень звукового давления на расст. 3 м, дБА	47	48	50	50
Температура перемещаемого воздуха, °С	-25...+50	-25...+50	-25...+40	-25...+40
Класс энергоэффективности	C	B	B	B
Защита	IPX4	IPX4	IPX4	IPX4
Защита двигателя	IP44	IP44	IP44	IP44
ErP	2018	2018	2018	2018

BOX 100

Уровень звуковой мощности по фильтру А	Октавные полосы, Гц								
	Общ.	63	125	250	500	1000	2000	4000	8000
L _{WA} ко входу, дБА	58	53	55	53	51	51	54	53	48
L _{WA} к выходу, дБА	66	51	51	54	56	64	61	56	52
L _{WA} к окружению, дБА	51	38	37	42	43	46	41	40	32

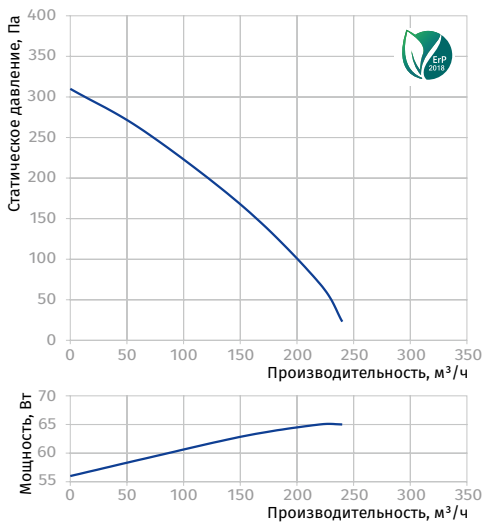

BOX 125

Уровень звуковой мощности по фильтру А	Октавные полосы, Гц								
	Общ.	63	125	250	500	1000	2000	4000	8000
L _{WA} ко входу, дБА	63	53	51	56	56	53	54	51	49
L _{WA} к выходу, дБА	65	49	49	59	57	62	61	56	53
L _{WA} к окружению, дБА	48	38	40	42	41	43	42	37	33

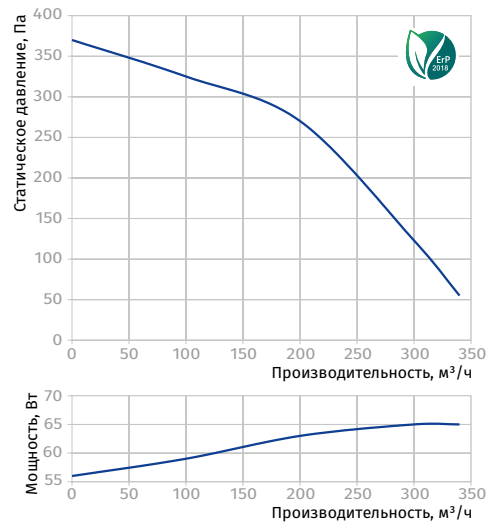

BOX 150

Уровень звуковой мощности по фильтру А	Октавные полосы, Гц								
	Общ.	63	125	250	500	1000	2000	4000	8000
L _{WA} ко входу, дБА	62	51	51	58	56	54	54	52	51
L _{WA} к выходу, дБА	66	45	46	60	56	61	61	55	54
L _{WA} к окружению, дБА	49	36	38	44	44	42	41	38	35

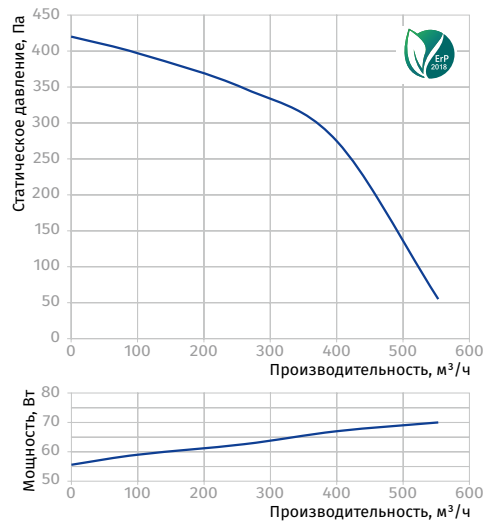

BOX 160

Уровень звуковой мощности по фильтру А	Октавные полосы, Гц								
	Общ.	63	125	250	500	1000	2000	4000	8000
L _{WA} ко входу, дБА	64	52	51	59	57	54	55	54	50
L _{WA} к выходу, дБА	69	47	46	58	59	65	61	57	55
L _{WA} к окружению, дБА	52	40	37	42	43	44	43	36	33

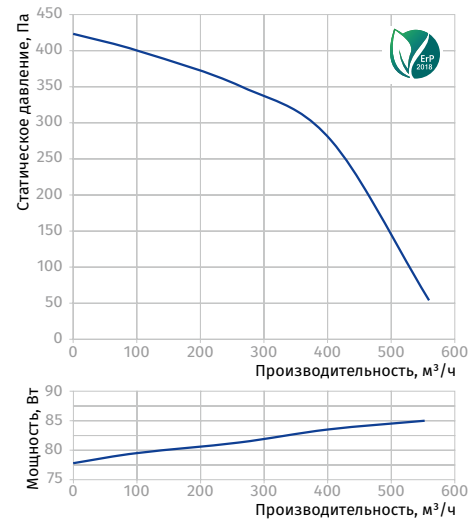

Box-R

Канальные центробежные вентиляторы

Применение

- Приточные и вытяжные системы вентиляций небольших помещений.
- Высоконапорные канальные вентиляторы в системах вентиляции многоэтажных зданий.
- Для монтажа в ограниченном пространстве.
- Вытяжка воздуха из нескольких помещений одновременно.
- Для воздуховодов диаметром 80 или 200 мм.



Производительность
до 783 м³/ч
218 л/с



Потребляемая мощность
от 20 Вт



Уровень звукового давления
от 32 дБА



Конструкция

- Сверхкомпактный корпус изготавливается из стали и окрашивается специальной полимерной краской.
- Минимальная высота корпуса составляет всего 90 мм.
- Форма корпуса аэродинамически оптимизирована.
- Наружная клеммная коробка для подключения питания.
- Откидывающаяся крышка на петлях обеспечивает удобный доступ к двигателю для сервисного обслуживания.
- Различные варианты исполнения корпуса с количеством входных патрубков от 1 до 6.
- Присоединительные патрубки вентилятора оснащены резиновыми уплотнителями.

Двигатель

- Однофазный одно-, двух- или трехскоростной двигатель с внешним ротором и центробежным колесом с вперед загнутыми лопатками из оцинкованной стали.
- Оснащен шариковыми подшипниками для большего срока эксплуатации.
- Снабжен встроенной тепловой защитой с автоматическим перезапуском.
- Рабочее колесо динамически сбалансировано.

Модификации

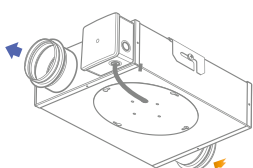

1 входной патрубок
Ø 80 или 100 мм

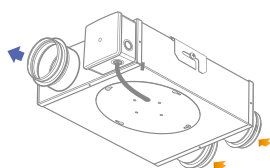

2 входных патрубка
Ø 80 или 100 мм

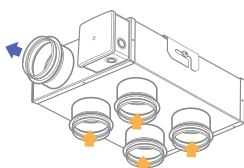

4 входных патрубка
Ø 80 или 100 мм

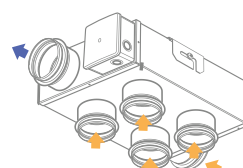

5 входных патрубков
Ø 80 или 100 мм

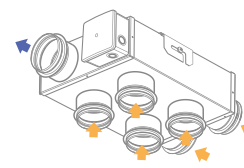

6 входных патрубков
Ø 80 или 100 мм

Управление и регулирование скорости

- Для односкоростных моделей плавная или ступенчатая регулировка осуществляется с помощью внешнего тиристорного или автотрансформаторного регулятора (приобретается отдельно).
- Модели V2 регулируются внешним переключателем CDP-2/5 или CDP-2/10 (приобретается отдельно).
- Модели V3 регулируются внешним переключателем CDP-3/5 (приобретается отдельно).

Монтаж

- Благодаря компактной конструкции вентилятор идеален при монтаже в ограниченном пространстве, например, за подвесным потолком.
- Установка без ограничений в любом положении.
- Вентилятор крепится к стене или потолку с помощью монтажного кронштейна, поставляемого в комплекте.
- Гибкие воздуховоды закрепляются на патрубках вентилятора с помощью хомутов.

Условное обозначение

Серия	Диаметр выходного патрубка, мм	Диаметр входного патрубка, мм	Количество входных патрубков	Модификация двигателя
Box-R	80; 100; 125; 150; 200	/ 80; 100; 125; 150; 200	x _ 1 (по умолчанию); 2; 4; 5; 6	_ : односкоростной двигатель V2: двухскоростной двигатель V3: трехскоростной двигатель max: двигатель повышенной мощности

Аксессуары

Обратный клапан

Заслонки

Хомут

Регулятор температуры

Регулятор скорости

Таймеры / датчики



VRV



VK / VKA



K



MLCD E2



CDP



TE(TI) / SE(HSI) / LSE(LSI) / IRSE(IRSI)

Габаритные размеры, мм

Модель	Ø D	Ø D1	B	H	H1	L	L1	L2	Масса, кг
Box-R 80 V3	79	79	260	90	-	352	-	253	3,2
Box-R 80/80x2 V3	79	2x79	260	90	-	352	-	253	3,1
Box-R 80/80x4 V3	79	2x79	260	90	150	-	302	253	3,4
Box-R 80/80x5 V3	79	5x79	260	90	150	352	-	253	3,5
Box-R 80/80x6 V3	79	6x79	260	90	150	352	-	253	3,6
Box-R 100 V3	99	99	260	110	-	352	-	253	3,2
Box-R 100/80x2 V3	99	2x79	260	110	-	352	-	253	3,1
Box-R 100/80x4 V3	99	4x79	260	110	170	-	302	253	3,1
Box-R 100/80x5 V3	99	5x79	260	110	170	352	-	253	3,7
Box-R 100/80x6 V3	99	6x79	260	110	150	352	-	253	3,6
Box-R 100/100x2 V3	99	2x99	260	110	-	352	-	253	3,1
Box-R 100/100x4 V3	99	4x99	260	110	170	-	302	253	3,4
Box-R 100/100x5 V3	99	5x99	260	110	170	352	-	253	3,5
Box-R 100/100x6 V3	99	6x99	260	110	170	352	-	253	3,5
Box-R 125	124	124	270	141	-	397	-	299	5,2
Box-R 125 max	124	124	270	141	-	397	-	299	5,8
Box-R 125 V2	124	124	303	152	-	430	-	330	6,0
Box-R 150	149	149	340	207	-	447	-	350	7,1
Box-R 150 V2	149	149	340	207	-	447	-	350	7,7
Box-R 200	198	198	362	222	-	494	-	397	8,8
Box-R 200 V2	198	198	362	222	-	494	-	397	8,8

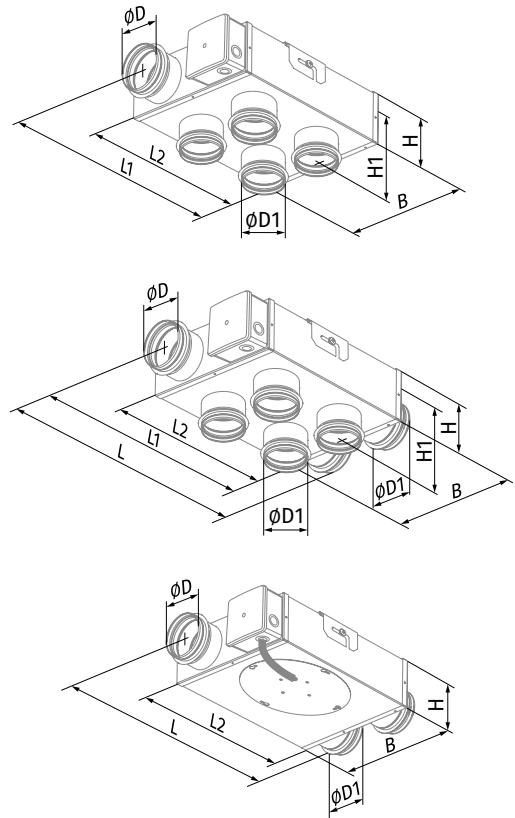

Технические характеристики

Параметры	Box-R 80 V3			Box-R 100 V3		
	I	II	III	I	II	III
Скорость						
Напряжение питания, В/50 Гц		1 ~ 230			1 ~ 230	
Потребляемая мощность, Вт	20	26	45	20	26	45
Потребляемый ток, А	0,32	0,34	0,4	0,32	0,34	0,4
Максимальная производительность, м³/ч (л/с)	88 (24)	130 (36)	162 (45)	97 (27)	138 (38)	176 (49)
Частота вращения, мин⁻¹	1400	1800	2600	1400	1800	2600
Уровень звукового давления на расст. 3 м, дБА	32	35	43	33	36	44
Макс. температура перемещаемого воздуха, °С		+50			+50	
Класс энергоэффективности		C			C	
Защита		IPX4			IPX4	
EgP		2018			2018	

BOX-R 80 V3

Уровень звуковой мощности по фильтру А	Общ.	Октавные полосы, Гц								LpA 3 м, дБА	LpA 1 м, дБА
		63	125	250	500	1000	2000	4000	8000		
LWA ко входу, дБА	74	44	62	61	36	69	69	66	58	54	64
LWA к выходу, дБА	74	46	56	64	39	68	70	65	59	53	63
LWA к окружению, дБА	64	40	48	48	54	59	57	52	46	43	53

BOX-R 100 V3

Уровень звуковой мощности по фильтру А	Общ.	Октавные полосы, Гц								LpA 3 м, дБА	LpA 1 м, дБА
		63	125	250	500	1000	2000	4000	8000		
LWA ко входу, дБА	76	45	64	62	65	70	71	67	59	55	65
LWA к выходу, дБА	75	47	57	65	63	69	72	66	60	55	65
LWA к окружению, дБА	65	41	49	55	59	60	58	53	47	44	54

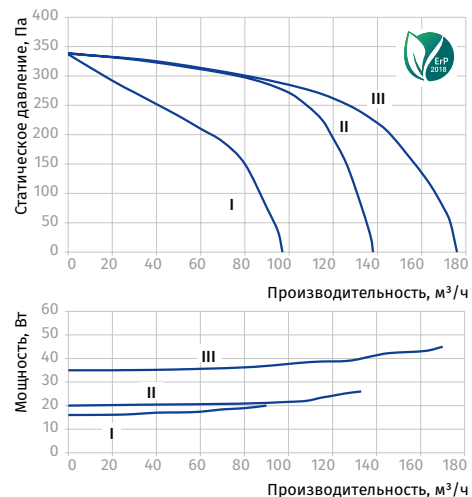
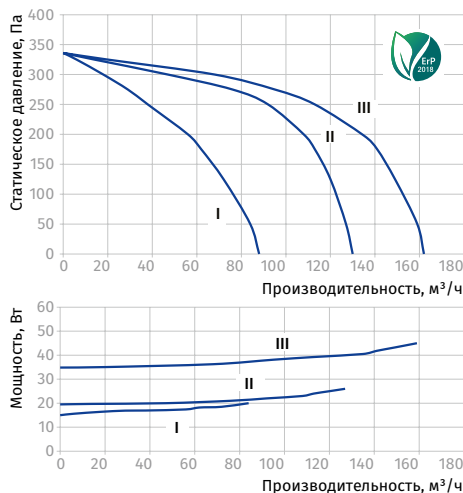

Параметры	Box-R 125	Box-R 125 max	Box-R 125 V2	
Скорость	I	I	I	II
Напряжение питания, В	1 ~ 230	1 ~ 230	1 ~ 230	
Частота, Гц	50	50	50	
Потребляемая мощность, Вт	48	127	42	48
Потребляемый ток, А	0,22	0,55	0,18	0,22
Максимальная производительность, м³/ч (л/с)	242 (67)	414 (115)	220 (61)	300 (83)
Частота вращения, мин⁻¹	1430	2800	1960	2610
Уровень звукового давления на расст. 3 м, дБА	37	47	39	45
Макс. температура перемещаемого воздуха, °С	+50	+50	+50	
Класс энергоэффективности	C	C	C	
Защита	IPX4	IPX4	IPX4	
ErP	2018	2018	2018	

BOX-R 125

Уровень звуковой мощности по фильтру А	Октавные полосы, Гц										LpA 3 м, дБА	LpA 1 м, дБА
	Общ.	63	125	250	500	1000	2000	4000	8000			
L _{WA} ко входу, дБА	67	39	56	55	57	62	62	59	52	47	57	
L _{WA} к выходу, дБА	67	41	50	57	55	61	63	58	53	46	56	
L _{WA} к окружению, дБА	58	36	43	48	52	53	51	47	41	37	47	

BOX-R 125 MAX

Уровень звуковой мощности по фильтру А	Октавные полосы, Гц										LpA 3 м, дБА	LpA 1 м, дБА
	Общ.	63	125	250	500	1000	2000	4000	8000			
L _{WA} ко входу, дБА	78	46	66	66	68	73	74	70	61	58	68	
L _{WA} к выходу, дБА	79	50	62	69	66	72	76	71	63	59	69	
L _{WA} к окружению, дБА	67	42	51	57	61	62	61	56	49	47	57	

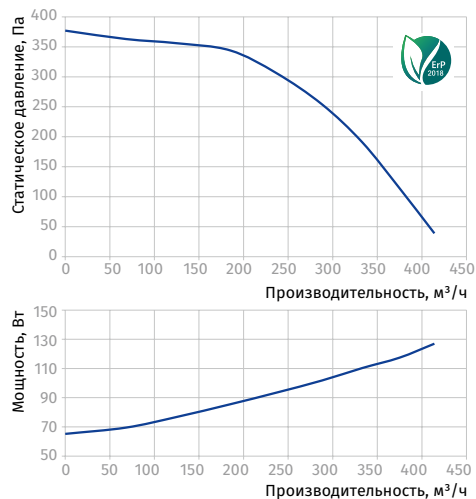
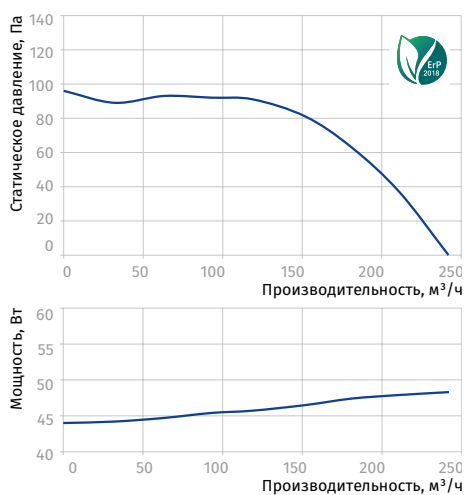

BOX-R 125 V2

Уровень звуковой мощности по фильтру А	Октавные полосы, Гц										LpA 3 м, дБА	LpA 1 м, дБА
	Общ.	63	125	250	500	1000	2000	4000	8000			
L _{WA} ко входу, дБА	76	45	64	63	66	70	71	67	59	55	65	
L _{WA} к выходу, дБА	76	47	59	66	63	69	72	68	60	55	65	
L _{WA} к окружению, дБА	65	41	50	55	59	60	59	54	47	45	55	

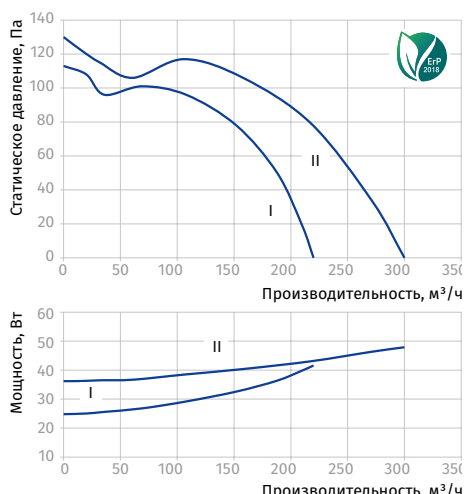

Параметры	Box-R 150	Box-R 150 V2		Box-R 200	Box-R 200 V2	
Скорость	I	I	II	I	I	II
Напряжение питания, В	1 ~ 230	1 ~ 230		1 ~ 230	1 ~ 230	
Частота, Гц	50	50		50	50	
Потребляемая мощность, Вт	113	98	122	139	103	142
Потребляемый ток, А	0,52	0,43	0,56	0,61	0,45	0,63
Максимальная производительность, м³/ч (л/с)	536 (149)	356 (99)	533 (148)	783 (218)	460 (128)	752 (209)
Частота вращения, мин⁻¹	1050	750	870	950	770	1200
Уровень звукового давления на расст. 3 м, дБА	46	45	46	47	46	48
Макс. температура перемещаемого воздуха, °C	+50	+50		+50	+50	
Класс энергоэффективности	C	C		C	C	
Защита	IPX4	IPX4		IPX4	IPX4	
ErP	2018	2018		2018	2018	

BOX-R 150

Уровень звуковой мощности по фильтру А	Октавные полосы, Гц									LpA 3 м, дБА	LpA 1 м, дБА
	Общ.	63	125	250	500	1000	2000	4000	8000		
LWA ко входу, дБА	76	45	64	63	66	70	71	67	59	55	65
LWA к выходу, дБА	78	48	61	67	65	71	74	70	62	57	67
LWA к окружению, дБА	66	41	50	56	60	61	60	54	48	46	56

BOX-R 150 V2

Уровень звуковой мощности по фильтру А	Октавные полосы, Гц									LpA 3 м, дБА	LpA 1 м, дБА
	Общ.	63	125	250	500	1000	2000	4000	8000		
LWA ко входу, дБА	76	45	64	63	66	70	71	67	59	55	65
LWA к выходу, дБА	77	49	59	66	65	71	73	68	62	56	66
LWA к окружению, дБА	66	42	49	55	59	61	61	56	45	46	56

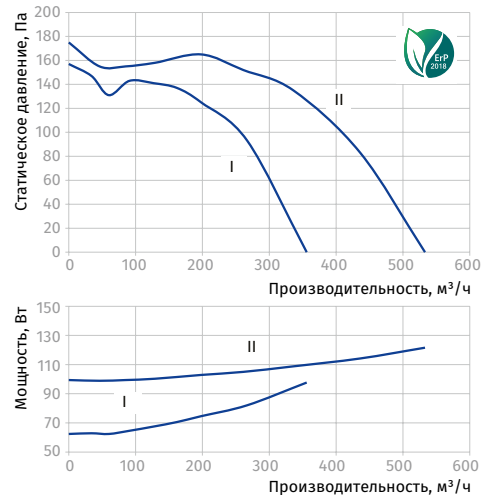
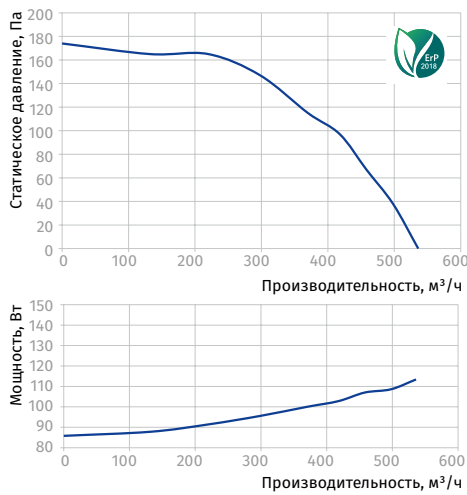

BOX-R 200

Уровень звуковой мощности по фильтру А	Октавные полосы, Гц									LpA 3 м, дБА	LpA 1 м, дБА
	Общ.	63	125	250	500	1000	2000	4000	8000		
LWA ко входу, дБА	79	47	67	66	69	74	75	71	62	59	69
LWA к выходу, дБА	79	50	60	67	66	73	75	70	63	58	68
LWA к окружению, дБА	67	43	50	56	60	62	62	57	46	47	57

BOX-R 200 V2

Уровень звуковой мощности по фильтру А	Октавные полосы, Гц									LpA 3 м, дБА	LpA 1 м, дБА
	Общ.	63	125	250	500	1000	2000	4000	8000		
LWA ко входу, дБА	80	48	68	67	70	75	76	71	63	60	70
LWA к выходу, дБА	79	51	61	68	67	74	70	70	63	59	69
LWA к окружению, дБА	68	43	51	57	61	63	58	58	47	48	58

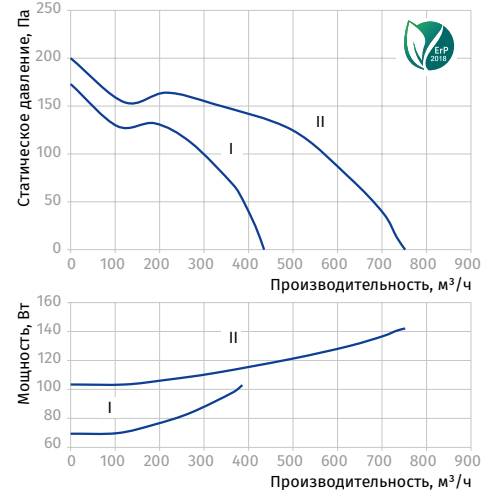
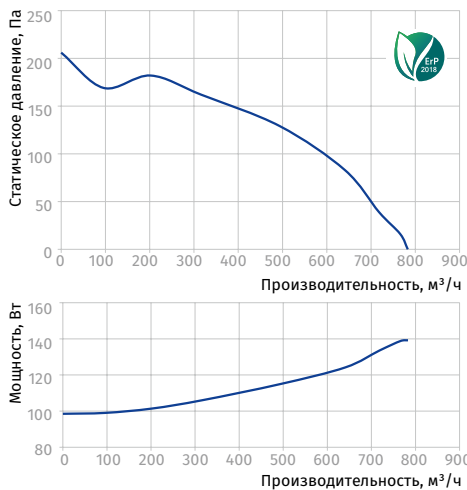

ALTERO 150

Канальные реверсивные вентиляторы смешанного типа

Применение

- Вентиляция ванных комнат и кухонь.
- Подходит для монтажа в ограниченном пространстве.
- Простота монтажа.
- Для воздуховодов диаметром 150 мм.



Производительность
до 320 м³/ч
89 л/с



Потребляемая мощность
от 34 Вт



Уровень звукового давления
от 34 дБА



Конструкция

- Один вентилятор для приточной и вытяжной вентиляции различных помещений.
- Корпус вентилятора снабжен монтажными кронштейнами для простой и удобной установки.
- Стойкий к коррозии.
- Для исключения утечек воздуха и потерь давления вентилятор снабжен манжетами с резиновыми уплотнителями.
- Вентилятор оборудован ревизионной дверцей и съемным блоком для удобного обслуживания.
- Встроенный автоматический блок управления.
- Встроенная ревизионная дверца для удобного обслуживания.
- Отсутствие вибраций во время работы.

Двигатель

- Крыльчатка, разработанная специально для данной модели, обеспечивает мощную и ровную подачу воздуха при минимальном уровне шума.
- Двигатель с защитой от перегрева.
- Подшипники с длительным сроком службы (до 40 000 часов).
- Трехлетняя гарантия с момента установки.

Вариант применения



1 ВАННАЯ КОМНАТА

1 ВАННАЯ КОМНАТА +
КУХНЯ

2 ВАННЫХ КОМНАТ

Управление и регулирование скорости

- Встроенный контроллер обеспечивает автоматическое переключение между режимами притока и вытяжки в соответствии с установленным режимом.

Монтаж

- Благодаря компактному корпусу и совмещению функций притока и вытяжки вентилятор отлично подходит для помещений с низким уровнем потолков и ограниченных пространств.
- Единый воздуховод заменяет отдельные воздуховоды для вентиляции ванных комнат и кухонь (при необходимости), а также наружные каналы.
- Больше не нужно прятать множество воздуховодов над подвесными потолками, которые отнимают полезное пространство.
- Позволяет не придерживаться минимального расстояния между точкой отбора наружного воздуха и решеткой в ванной комнате или кухне, что особенно актуально для малоэтажных зданий.

Условное обозначение

Серия	Диаметр патрубка, мм
Altero	150

Аксессуары

Анемостаты



VPR / VSR / VMR

Система воздуховодов



BlauPlast

Гибкие воздуховоды



BlauFlex

Решетки и колпаки



Decor / GM

Хомуты



K / KZ

Габаритные размеры, мм

Модель	∅ D	∅ D1	H	B	B1	L	L1	L2
Altero 150	12	149	212	532	381	329	428	265

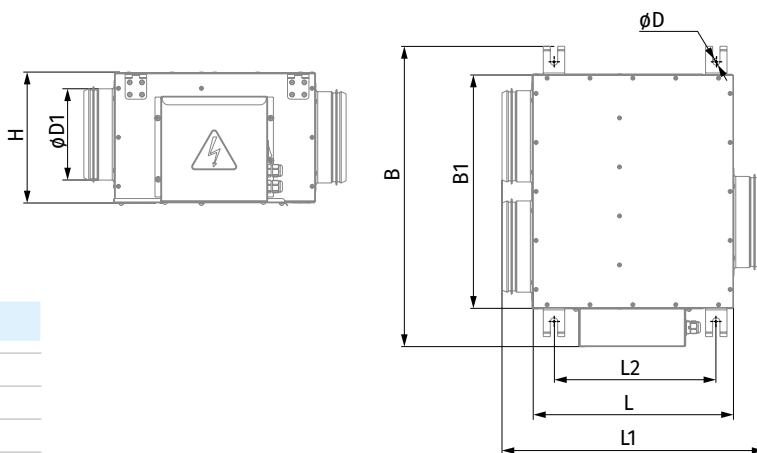

Технические характеристики

Параметры	Altero 150
Напряжение питания, В/50 (60) Гц	1 ~ 230
Частота, Гц	50/60
Потребляемая мощность, Вт	34
Потребляемый ток, А	0,15
Максимальная производительность, м³/ч (л/с)	320 (89)
Частота вращения, мин⁻¹	2300
Уровень звукового давления на расст. 3 м, дБА	34
Макс. температура перемещаемого воздуха, °C	+60
Защита	IPX4
Класс энергоэффективности	B
ErP	2018

ALTERO 150

Уровень звуковой мощности по фильтру А	Октавные полосы, Гц										LpA 3 м, дБА	LpA 1 м, дБА
	Общ.	63	125	250	500	1000	2000	4000	8000			
L _{WA} ко входу, дБА	60	20	31	57	51	51	50	39	27	39	49	
L _{WA} к выходу, дБА	59	20	31	56	51	51	49	39	26	39	48	
L _{WA} к окружению, дБА	54	16	27	51	46	47	45	36	24	34	44	

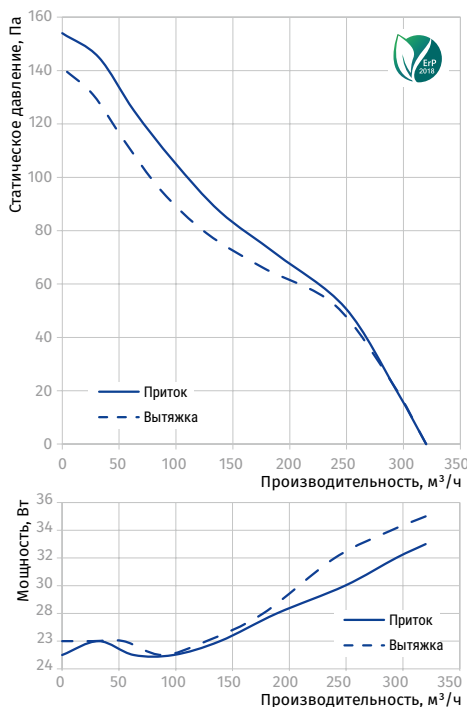

CEILEO

Центробежные вентиляторы

Применение

- Постоянная или периодическая вытяжная вентиляция санузлов, душевых и других бытовых помещений.
- Для систем вентиляционных каналов, обладающих высоким сопротивлением.
- Для воздуховодов диаметром ϕ 100 или 150 мм.



Производительность
до 320 м³/ч
89 л/с



Потребляемая мощность
от 20 Вт



Уровень звукового давления
от 24 дБА



Особенности

- Центробежные вытяжные вентиляторы с низким уровнем шума и энергопотребления для монтажа в потолок.
- Встроенная LED-лампа с низким энергопотреблением (модели **Ceileo Light**).
- Низкий уровень шума.
- Центробежная крыльчатка со вперед загнутыми лопатками обеспечивает высокое рабочее давление и низкий уровень шума.
- Рабочее колесо двигателя изготовлено из высококачественного и прочного АБС-пластика.
- Вентиляторы оборудованы гравитационным клапаном для предотвращения обратной тяги.

Конструкция

- Корпус изготавливается из оцинкованной стали.
- Легкосъемная пластиковая решетка обеспечивает простоту монтажа и обслуживание вентилятора.
- Модульная конструкция позволяет в любой момент подключить датчик влажности, движения (кроме базовой модели) или решетку с источником света.

Двигатель

- Вентиляторы Ceileo оборудованы надёжным асинхронным двухскоростным двигателем с защитой от перегрева.
- Подшипники не требуют технического обслуживания и содержат достаточное количество смазки для всего срока службы двигателя (более 40 000 часов бесперебойной работы).

Опции

- Ceileo**: базовая модель вентилятора с двухскоростным двигателем.
- Ceileo T**: оборудованы регулируемым таймером задержки выключения. Опционально к данной модификации возможно подключить датчик влажности или движения (приобретаются отдельно).

Монтаж

- Вентилятор встраивается в потолок.
- Крепится к балкам потолка с помощью распорных кронштейнов и шурупов.
- Присоединение гибкого воздуховода к выходному патрубку вентилятора осуществляется с помощью хомута.

Управление

- Встроенная в вентиляторы **Ceileo T** панель управления дает возможность осуществить следующие настройки:
 - задержку отключения по таймеру;
 - уровень влажности;
 - производительность режимов работы 1 и 2.

Наименование	Диапазон настройки режимов 1 и 2
Ceileo 200 (Light) T	Выкл / скорость 1 / скорость 2
Ceileo 250 (Light) T	Выкл / скорость 1 / скорость 2
Ceileo 300 (Light) T	Выкл / скорость 1 / скорость 2

РУЧНОЕ УПРАВЛЕНИЕ

Вентилятор управляется с помощью переключателя скоростей CDP- 2/10 (приобретается отдельно).

АВТОМАТИЧЕСКОЕ УПРАВЛЕНИЕ

- Таймер «Т»:** вентилятор работает постоянно в режиме 1. При замыкании выключателя света вентилятор переходит в режим 2. После размыкания выключателя света встроенный регулируемый таймер задержки выключения позволяет вентилятору работать в режиме 2 еще в течение от 1 до 90 мин. По истечении этого времени вентилятор вернется в режим 1.
- Таймер «Т» и датчик влажности** (приобретается отдельно): вентилятор работает постоянно в режиме 1.
 - Если влажность в помещении превысит установленное на датчике значение 50-90 %, то вентилятор переходит в режим 2.
 - После понижения влажности до установленного значения встроенный регулируемый таймер задержки выключения позволяет вентилятору работать в режиме 2 еще в течение от 1 до 90 мин. Затем вентилятор возвращается в режим 1.
- Таймер «Т» и датчик движения** (приобретается отдельно): вентилятор работает постоянно в режиме 1.
 - Если датчик обнаружит движение в зоне своего действия, то вентилятор переходит в режим 2. После прекращения движения встроенный регулируемый таймер задержки выключения позволяет вентилятору работать в режиме 2 еще в течение от 1 до 90 мин. Затем вентилятор возвращается в режим 1.

Условное обозначение

Серия	Номинальная мощность, CBF	Наличие LED-лампы	Опция
Ceileo	200; 250; 300	_: без LED-лампы Light: наличие LED-лампы	T

Аксессуары

Переключатель скорости	Датчик влажности	Датчик движения	Колпак наружный	Колпак наружный	Гибкие воздуховоды	Хомут	LED-лампа
CDP-2/10	HS Ceileo	IRS Ceileo	Decor S	Decor	BlauFlex	K	CH-PLC-10WG23

Габаритные размеры, мм

Модель	∅ D	∅ d	L1	L2	A	B	C	E	H	h	a	b
Ceileo 200 / 250	148	98	100	45	330	258	260	395	188	18	-	-
Ceileo 200 / 250 Light	148	98	100	45	330	258	260	395	188	62	208	123
Ceileo 300	149	-	50	-	330	258	260	395	188	18	-	-
Ceileo 300 Light	149	-	50	-	330	258	260	395	188	62	208	123

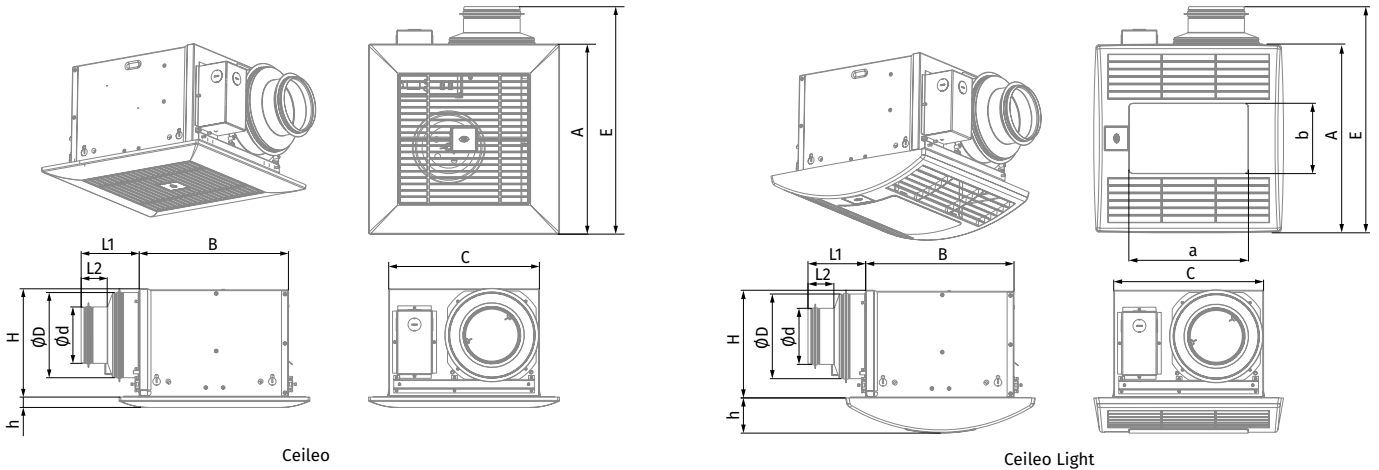

Технические характеристики

Параметры	Ceileo 200 (Light) / Ceileo 200 (Light) T				Ceileo 250 (Light) / Ceileo 250 (Light) T				Ceileo 300 (Light) / Ceileo 300 (Light) T			
	50		60		50		60		50		60	
Напряжение питания, В	230											
Частота, Гц	50		60		50		60		50		60	
Скорость	мин.	макс.	мин.	макс.	мин.	макс.	мин.	макс.	мин.	макс.	мин.	макс.
Номинальная мощность, Вт	20	29	21	34	23	39	25	50	31	49	35	63
Мощность лампы, Вт*	2 x 10				2 x 10				2 x 10			
Частота вращения, мин ⁻¹	714	1026	588	936	756	1122	732	1140	936	1254	888	1320
Ток, А	0,1	0,13	0,11	0,15	0,12	0,18	0,14	0,22	0,15	0,22	0,17	0,28
Производительность, м ³ /ч (л/с)	130 (36)	210 (58)	130 (36)	225 (63)	170 (47)	260 (72)	160 (44)	270 (75)	220 (61)	300 (83)	200 (56)	320 (89)
SPF, Вт/л/с	0,55	0,50	0,58	0,54	0,49	0,54	0,56	0,67	0,51	0,59	0,63	0,71
Уровень шума, дБА	24	27	24	28	25	29	25	30	28	31	27	32
Масса, кг	5,3 (6,4*)				5,3 (6,4*)				5,1 (6,2*)			
Защита	IPX4				IPX4				IPX4			
SEC класс	D				C				C			

* Только для модификации Light

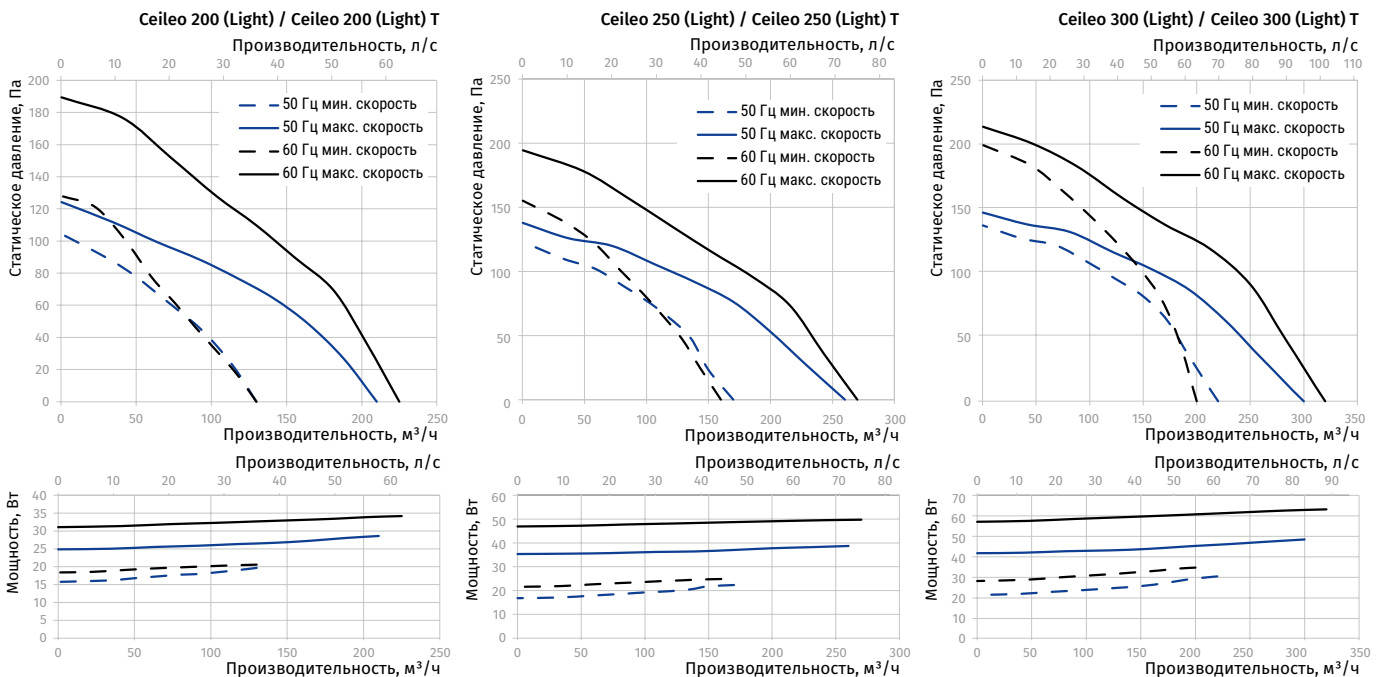

CEILEO DC

Центробежные вентиляторы

Применение

- Постоянная или периодическая вытяжная вентиляция санузлов, душевых и других бытовых помещений.
- Для систем вентиляционных каналов, обладающих высоким сопротивлением.
- Для воздуховодов диаметром ϕ 100 или 150 мм.



Производительность
до 254 м³/ч
71 л/с



Потребляемая мощность
от 19 Вт



Уровень звукового давления
от 23 дБА



Особенности

- Центробежные вытяжные вентиляторы с низким уровнем шума и энергопотребления для монтажа в потолок.
- DC-двигатель с низким энергопотреблением.
- Встроенная LED-лампа с низким энергопотреблением (модели **Ceileo DC Light**).
- Низкий уровень шума.
- Центробежная крыльчатка со вперед загнутыми лопатками обеспечивает высокое рабочее давление и низкий уровень шума.
- Рабочее колесо двигателя изготовлено из высококачественного и прочного АБС-пластика.
- Вентиляторы оборудованы гравитационным клапаном для предотвращения обратной тяги.

Конструкция

- Корпус изготавливается из оцинкованной стали.
- Легкосъемная пластиковая решетка обеспечивает простоту монтажа и обслуживание вентилятора.
- Модульная конструкция позволяет в любой момент подключить датчик влажности, движения (кроме базовой модели).

Двигатель

- Вентилятор **Ceileo DC** оборудован высокоэффективным двигателем постоянного тока с низким энергопотреблением и электронной защитой от перегрева.
- Технология постоянного расхода обеспечивает необходимую производительность в широком диапазоне статического давления.

Опции

- **Ceileo DC** оборудованы регулируемым таймером задержки выключения. Дополнительно к данной модификации возможно подключить датчик влажности или движения (приобретаются отдельно).

Монтаж

- Вентилятор встраивается в потолок.
- Крепится к балкам потолка с помощью распорных кронштейнов и шурупов.
- Присоединение гибкого воздуховода к выходному патрубку вентилятора осуществляется с помощью хомута.

Управление

- Встроенная в вентиляторы **Ceileo DC** панель управления дает возможность осуществить следующие настройки:
 - задержку отключения по таймеру;
 - уровень влажности;
 - производительность режимов работы 1 и 2.

Наименование	Диапазон настройки режимов 1 и 2
Ceileo DC 110 (Light)	Выкл / 100 / 120 / 135 / 155 / 170 / 190 м³/ч
Ceileo DC 150 (Light)	Выкл / 100 / 120 / 135 / 155 / 170 / 190 / 205 / 220 / 240 / 250 м³/ч

РУЧНОЕ УПРАВЛЕНИЕ

Вентилятор управляется с помощью переключателя скоростей CDP- 2/10 (приобретается отдельно).

АВТОМАТИЧЕСКОЕ УПРАВЛЕНИЕ

- **Таймер:** вентилятор работает постоянно в режиме 1. При замыкании выключателя света вентилятор переходит в режим 2. После размыкания выключателя света встроенный регулируемый таймер задержки выключения позволяет вентилятору работать в режиме 2 еще в течение от 1 до 90 мин. По истечении этого времени вентилятор вернется в режим 1.
- **Таймер и датчик влажности** (приобретается отдельно): вентилятор работает постоянно в режиме 1.
 - Если влажность в помещении превысит установленное на датчике значение 50-90 %, то вентилятор переходит в режим 2.
 - После понижения влажности до установленного значения встроенный регулируемый таймер задержки выключения позволяет вентилятору работать в режиме 2 еще в течение от 1 до 90 мин. Затем вентилятор возвращается в режим 1.
- **Таймер и датчик движения** (приобретается отдельно): вентилятор работает постоянно в режиме 1.
 - Если датчик обнаружит движение в зоне своего действия, то вентилятор переходит в режим 2. После прекращения движения встроенный регулируемый таймер задержки выключения позволяет вентилятору работать в режиме 2 еще в течение от 1 до 90 мин. Затем вентилятор возвращается в режим 1.

Условное обозначение			
Серия	Тип двигателя	Номинальная мощность, CBF	Наличие LED-лампы
Ceileo	DC: DC-двигатель	110; 150	_: без LED-лампы Light: наличие LED-лампы

Аксессуары

Переключатель скорости	Датчик влажности	Датчик движения	Колпак наружный	Колпак наружный	Гибкие воздуховоды	Хомут	LED-лампа
CDP-2/10	HS Ceileo	IRS Ceileo	Decor S	Decor	BlauFlex	K	CH-PLC-10WG23

Габаритные размеры, мм

Модель	∅ D	∅ d	L1	L2	A	B	C	E	H	h	a	b
Ceileo DC 110	148	98	100	45	330	258	260	395	188	18	-	-
Ceileo DC 110 Light	148	98	100	45	330	258	260	395	188	62	208	123
Ceileo DC 150	149	-	50	-	330	258	260	395	188	18	-	-
Ceileo DC 150 Light	149	-	50	-	330	258	260	395	188	62	208	123

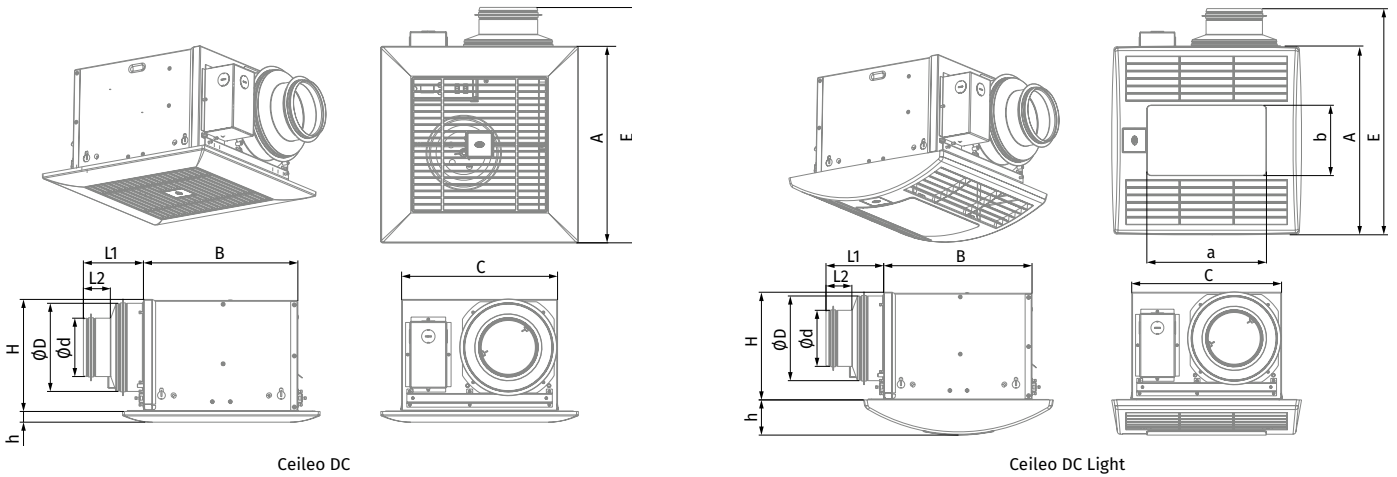

Технические характеристики

Параметры	Ceileo DC 110 / Ceileo DC 110 Light	Ceileo DC 150 / Ceileo DC 150 Light
Напряжение питания, В	120-240	120-240
Частота, Гц	50/60	50/60
Номинальная мощность, Вт	19	26
Мощность лампы, Вт*	2 x 10	2 x 10
Частота вращения, мин ⁻¹	1100	1100
Ток @ 230 В (120 В), А	0,18 (0,3)	0,24 (0,39)
Производительность, м³/ч (л/с)	187 (52)	254 (71)
SPF, Вт/л/с	0,37	0,37
Уровень шума, дБА	23-25	23-29
Масса, кг	5,3 (6,4*)	5,1 (6,2*)
Защита	IPX4	IPX4
SEC класс	C	C

* Только для модификации Light

Потребляемая мощность, Вт

Точка	Ceileo DC 110 Ceileo DC 110 Light	Ceileo DC 150 Ceileo DC 150 Light
1	17	24
2	19	22
3	16	19
4	9	13
5	12	15
6	15	17
7	4	5
8	4	5
9	6	6

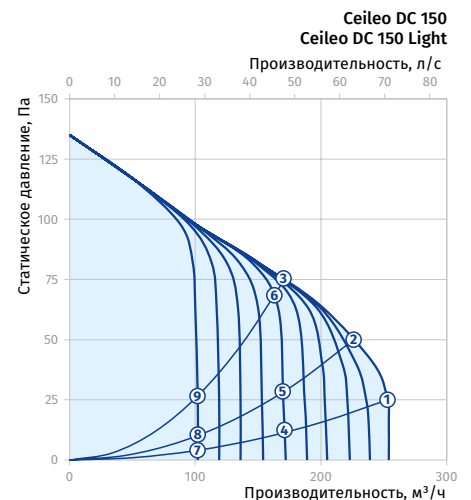
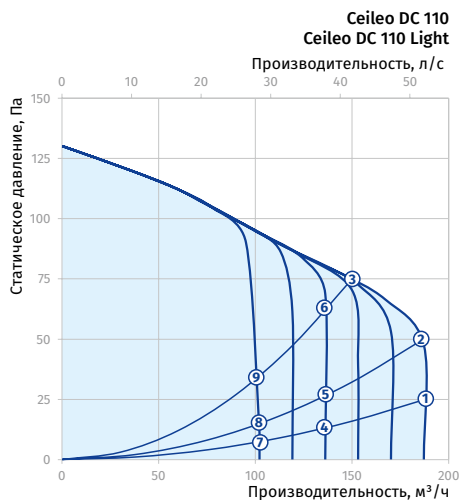

Box-D

Вытяжные центробежные вентиляторы

Применение

- Вытяжные системы вентиляции различных помещений.
- Для монтажа в подвесные потолки.
- Для воздуховодов диаметром 100, 125 и 150 мм.



Производительность
до 531 м³/ч
148 л/с



Потребляемая мощность
от 56 Вт



Уровень звукового давления
от 42 дБА



Конструкция

- Компактный корпус изготавливается из оцинкованной стали.
- Лицевая панель выполнена из АБС-пластика и оборудована сменным защитным фильтром.
- Фильтр защищает двигатель, крыльчатку и воздуховод от попадания загрязняющих веществ.
- Вентилятор оборудован пружинным клапаном для предотвращения обратной тяги.
- Присоединительный патрубок оснащен резиновым уплотнителем.
- Наружная клеммная коробка для подключения питания.

Двигатель

- Однофазный двигатель с внешним ротором и центробежным рабочим колесом с назад загнутыми лопатками.
- Оснащен шариковыми подшипниками для большего срока эксплуатации.
- Снабжен встроенной тепловой защитой с автоматическим перезапуском.
- Рабочее колесо динамически сбалансировано.

Управление и регулирование скорости

- Плавная или ступенчатая регулировка с помощью тиристорного или автотрансформаторного регулятора (приобретается отдельно).

Монтаж

- Вентилятор монтируется между перекрытием и подвесным потолком с помощью монтажных кронштейнов поставляемых в комплекте.
- Подача питания на вентилятор осуществляется через наружную клеммную коробку.
- Гибкий воздуховод соответствующего диаметра закрепляется на патрубке вентилятора с помощью хомута.

Модификации и опции

- L:** двигатель пониженной мощности и меньшим уровнем шума.

Условное обозначение

Серия	Диаметр патрубка, мм	Модификация двигателя
Box-D	100; 125; 150	_: стандартный двигатель L: двигатель пониженной мощности

Габаритные размеры, мм

Модель	Ø D	B	H	H1	L	Масса, кг	Рис. №
Box-D 100 L	100	240	160	189	305	2,9	1
Box-D 100	100	240	160	189	305	3,2	1
Box-D 125 L	125	240	160	189	305	2,9	1
Box-D 125	125	240	160	189	305	3,2	1
Box-D 150	149	355	180	215	419	6,5	2



рис. 1



рис. 2

Аксессуары

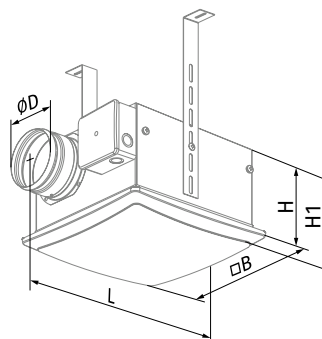
Шумоглушитель Регулятор скорости Таймеры / датчики

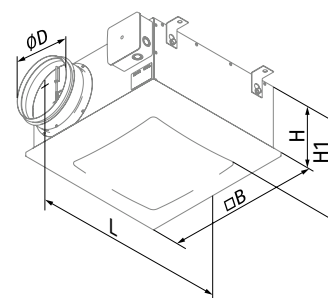

SD



CDT E1.8

 TE(TI) / HSE(HSI) /
LSE(LSI) / IRSE(IRSI)

Технические характеристики

Параметры	Вох-D 100 L		Вох-D 100		Вох-D 125 L		Вох-D 125		Вох-D 150	
Напряжение питания, В	1 ~ 230		1 ~ 230		1 ~ 230		1 ~ 230		1 ~ 230	
Частота, Гц	50	60	50	60	50	60	50	60	50	60
Потребляемая мощность, Вт	56	58	61	79	56	58	61	81	112	136
Потребляемый ток, А	0,34	0,35	0,26	0,35	0,34	0,35	0,26	0,36	0,5	0,6
Максимальная производительность, м³/ч (л/с)	190 (53)	205 (57)	240 (67)	250 (69)	225 (63)	240 (67)	310 (86)	320 (89)	485 (135)	531 (148)
Частота вращения, мин ⁻¹	2300	2570	2500	2730	2300	2570	2500	2740	2465	2550
Уровень звукового давления на расст. 3 м, дБА	42	43	47	48	43	44	48	49	52	53
Температура перемещаемого воздуха, °С	-25...+45		-25...+50		-25...+45		-25...+50		-25...+50	
Класс энергоэффективности	C		C		C		C		-	
Защита	IPX4		IPX4		IPX4		IPX4		IPX4	
Защита двигателя	IP44		IP44		IP44		IP44		IP44	
ErP	2018		2018		2018		2018		2018	

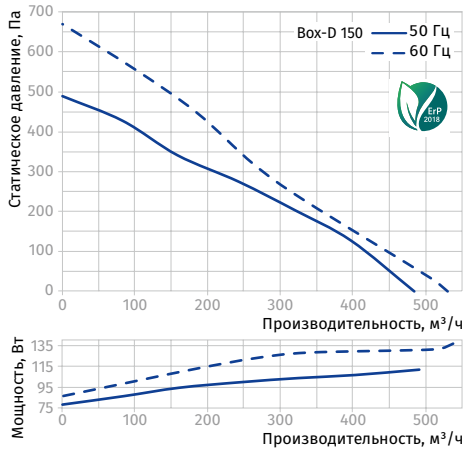
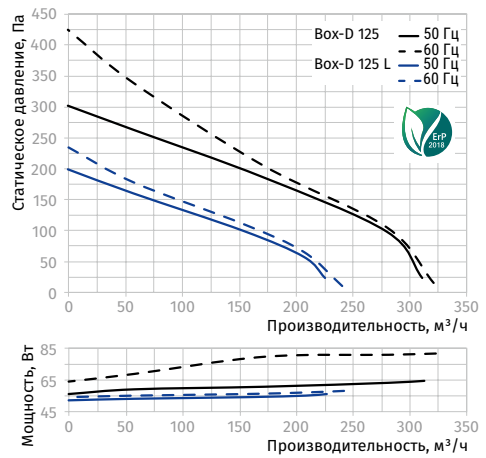
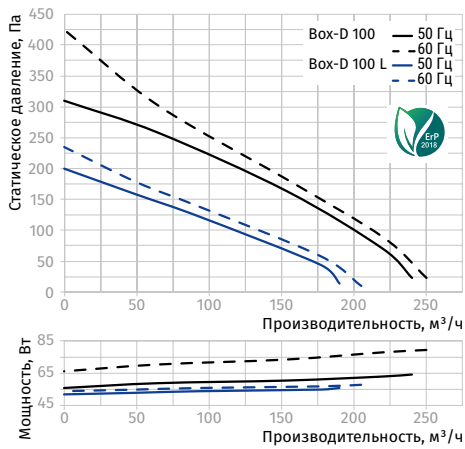

EXTERO

Вытяжные центробежные вентиляторы

Применение

- Вытяжные системы вентиляции различных помещений.
- Для монтажа с внешней стороны наружных стен.
- Для воздуховодов диаметром от 100 до 200 мм.



Производительность
до 710 м³/ч
197 л/с



Потребляемая мощность
от 71 Вт



Уровень звукового давления
от 54 дБА



Конструкция

- Корпус изготавливается из стали и окрашивается специальной полимерной краской.
- Специальная конструкция корпуса обеспечивает защиту двигателя от прямого попадания влаги.
- На тыльную сторону корпуса нанесен специальный уплотнитель для плотного прилегания к стене.
- Воздух выводится вертикально вниз, через решетку с защитной сеткой от птиц и грызунов.
- Присоединительный патрубок оснащен резиновым уплотнителем.

Двигатель

- Однофазный двигатель с внешним ротором и центробежным рабочим колесом с назад загнутыми лопатками.
- Оснащен шариковыми подшипниками для большего срока эксплуатации.
- Снабжен встроенной тепловой защитой с автоматическим перезапуском.
- Рабочее колесо динамически сбалансировано.

Управление и регулирование скорости

- Плавная или ступенчатая регулировка с помощью тиристорного или автотрансформаторного регулятора (приобретается отдельно). Подключаются к клемме максимальной скорости двигателя.

Монтаж

- Вентилятор устанавливается вертикально на наружные стены зданий.
- Гибкий воздуховод соответствующего диаметра закрепляется на патрубке вентилятора с помощью хомута.
- На стене закрепляется монтажная пластина вентилятора с присоединенным воздуховодом и осуществляется подводка питания через наружные клеммы. Затем надевается и фиксируется защитный кожух на монтажной пластине.

Условное обозначение

Серия	Диаметр патрубка, мм
Extero	100; 125; 150; 160; 200

Габаритные размеры, мм

Модель	Ø D	B	H	L	Масса, кг
Extero 100	99	260	355	138,0	4,1
Extero 125	124	260	355	138,0	4,1
Extero 150	149	300	400	138,2	4,5
Extero 160	159	300	400	138,2	4,5
Extero 200	199	300	400	138,2	4,5

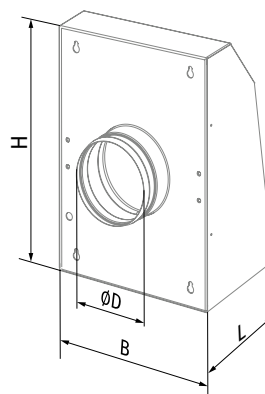

Аксессуары

Шумоглушитель	Обратный клапан	Заслонки	Хомут	Регулятор скорости	Таймеры / датчики
---------------	-----------------	----------	-------	--------------------	-------------------



SD



VRV



VK / VKA



KZ



CDT E1.8



 TE(TI) / HSE(HSI) /
LSE(LSI) / IRSE(IRSI)

Технические характеристики

Параметры	Extero 100		Extero 125		Extero 150		Extero 160		Extero 200	
Напряжение питания, В	1 ~ 230		1 ~ 230		1 ~ 230		1 ~ 230		1 ~ 230	
Частота, Гц	50	60	50	60	50	60	50	60	50	60
Потребляемая мощность, Вт	71	92	75	98	96	100	95	96	96	97
Потребляемый ток, А	0,31	0,40	0,33	0,43	0,42	0,44	0,41	0,42	0,42	0,42
Максимальная производительность, м³/ч (л/с)	325 (90)	350 (97)	485 (135)	500 (139)	630 (175)	650 (181)	650 (181)	685 (190)	700 (194)	710 (197)
Частота вращения, мин⁻¹	2530	2625	2475	2570	2400	2270	2440	2400	2515	2555
Уровень звукового давления на расст. 3 м, дБА	54	54	54	54	58	58	60	60	62	62
Макс. температура перемещаемого воздуха, °С	+55		+55		+55		+55		+55	
Класс энергоэффективности	C		B		B		B		B	
Защита	IPX4		IPX4		IPX4		IPX4		IPX4	
Защита двигателя	IP44		IP44		IP44		IP44		IP44	
ErP	2018		2018		2018		2018		2018	

EXTERO 100

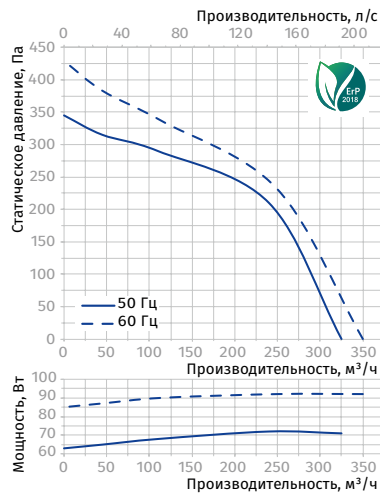
Уровень звуковой мощности по фильтру А	Октавные полосы, Гц								
	Общ.	63	125	250	500	1000	2000	4000	8000
L _{WA} ко входу, дБА	60	46	52	58	58	58	51	40	28
L _{WA} к окружению, дБА	58	39	40	49	55	60	56	43	35



EXTERO 125

Уровень звуковой мощности по фильтру А	Октавные полосы, Гц								
	Общ.	63	125	250	500	1000	2000	4000	8000
L _{WA} ко входу, дБА	58	48	54	59	56	57	52	42	29
L _{WA} к окружению, дБА	59	41	41	52	55	58	54	46	35

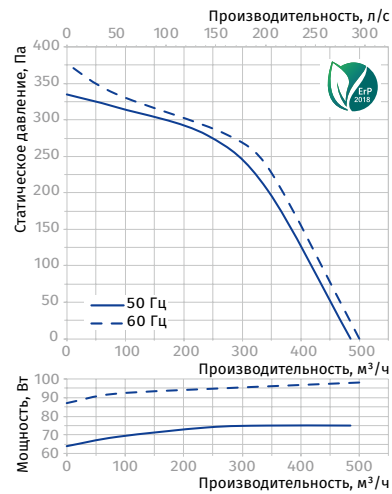

EXTERO 150, EXTERO 160

Уровень звуковой мощности по фильтру А	Октавные полосы, Гц							
	Общ.	63	125	250	500	1000	2000	4000

EXTERO 150									
L _{WA} ко входу, дБА	57	45	53	54	57	56	46	38	19
L _{WA} к окружению, дБА	56	48	38	48	52	54	49	39	32

EXTERO 160									
L _{WA} ко входу, дБА	55	44	54	55	58	54	46	36	18
L _{WA} к окружению, дБА	54	46	39	49	51	53	49	42	31

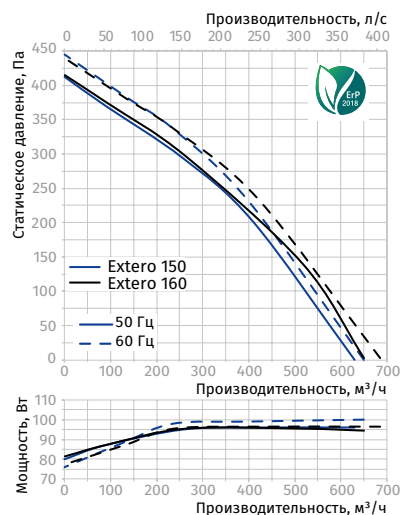

EXTERO 200

Уровень звуковой мощности по фильтру А	Октавные полосы, Гц							
	Общ.	63	125	250	500	1000	2000	4000

L _{WA} ко входу, дБА	59	48	55	50	58	58	48	41	23
L _{WA} к окружению, дБА	55	47	39	51	55	53	52	38	33

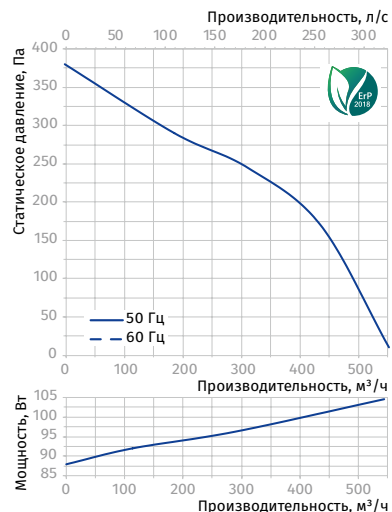

EXTERO EC

Вытяжные центробежные вентиляторы

Применение

- Вытяжные системы вентиляции различных помещений.
- Для монтажа с внешней стороны наружных стен.
- Для воздуховодов диаметром от 100 до 200 мм.



Производительность
до 755 м³/ч
210 л/с



Потребляемая мощность
от 79 Вт



Уровень звукового давления
от 55 дБА



Конструкция

- Корпус изготавливается из стали и окрашивается специальной полимерной краской.
- Специальная конструкция корпуса обеспечивает защиту двигателя от прямого попадания влаги.
- На тыльную сторону корпуса нанесен специальный уплотнитель для плотного прилегания к стене.
- Воздух выводится вертикально вниз, через решетку с защитной сеткой от птиц и грызунов.
- Присоединительный патрубок оснащен резиновым уплотнителем.

Двигатель

- Высокоэффективный EC-двигатель постоянного тока с внешним ротором оснащен рабочим колесом с назад загнутыми лопатками.
- EC-технологии отвечают самым современным требованиям в сфере создания энергосберегающей и управляемой вентиляции, обеспечивая экономию энергии до 35 % в сравнении с асинхронными двигателями.
- EC-двигатель обеспечивает управляемость во всем рабочем диапазоне вентилятора, снабжен встроенной тепловой защитой с автоматическим перезапуском.
- EC-двигатель не имеет трущихся и изнашивающихся деталей, таких как коллектор и щетки. Эти детали заменены электронной платой EC-контроллера, не требующей обслуживания.
- Рабочее колесо динамически сбалансировано.
- Вентиляторы могут работать в электрических сетях с частотой 50 Гц и 60 Гц, что не отображается на максимальной скорости вращения.

Управление и регулирование скорости

- Регулирование скорости вентилятора осуществляется с помощью управляющего сигнала 0-10 В, источником которого могут являться:
 - встроенный или внешний регулятор скорости;
 - оснащенный датчиками контроллер;
 - централизованная система управления зданием.
- Значение управляющего сигнала может изменяться в зависимости от температуры, давления, содержания дыма и других параметров воздуха.

Условное обозначение

Серия	Тип двигателя	Диаметр патрубка, мм	Опции двигателя
Extero	EC: электронно-коммутируемый двигатель	100; 125; 150; 160; 200	max: двигатель повышенной мощности

Аксессуары

Шумоглушитель Обратный клапан Заслонки Хомут Регулятор скорости Таймеры / датчики



SD



VRV



VK / VKA



KZ



CDT E/0-10



TE(TI) / HSE(HSI) / LSE(LSI) / IRSE(IRSI)

- При изменении значения сигнала вентилятор с EC-двигателем меняет скорость вращения и подает количество воздуха, необходимое в данный момент вентиляционной системе.
- Компьютерные централизованные системы управления зданием могут объединять несколько вентиляторов с EC-двигателем в сетях, с высокой точностью регулируя работу каждого из них.

Монтаж

- Вентилятор устанавливается вертикально на наружные стены зданий.
- Гибкий воздуховод соответствующего диаметра закрепляется на патрубке вентилятора с помощью хомута.
- На стене закрепляется монтажная пластина вентилятора с присоединенным воздуховодом и осуществляется подводка питания через наружные клеммы. Затем надевается и фиксируется защитный кожух на монтажной пластине.

Габаритные размеры, мм

Модель	Ø D	B	H	L	Масса, кг
Extero EC 100	100	260	355	140	3,6
Extero EC 125	125	260	355	140	3,6
Extero EC 150	150	300	400	140	4,7
Extero EC 160	160	300	400	140	4,7
Extero EC 200	200	300	400	140	4,7
Extero EC 200 max	200	326	400	182	5,3

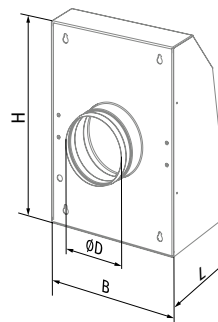

Технические характеристики

Параметры	Extero EC 100	Extero EC 125	Extero EC 150	Extero EC 160	Extero EC 200	Extero EC 200 max
Напряжение питания, В	1 ~ 230	1 ~ 230	1 ~ 230	1 ~ 230	1 ~ 230	1 ~ 230
Частота, Гц	50/60	50/60	50/60	50/60	50/60	50/60
Потребляемая мощность, Вт	89	103	92	92	79	102
Потребляемый ток, А	0,53	0,83	0,75	0,75	0,67	0,86
Максимальная производительность, м³/ч (л/с)	313 (87)	480 (133)	550 (153)	585 (163)	535 (149)	755 (210)
Частота вращения, мин⁻¹	3460	3600	2840	2840	2680	2800
Уровень звукового давления на расст. 3 м, дБА	55	57	56	55	55	58
Макс. температура перемещаемого воздуха, °С	-25...+40	-25...+40	-25...+40	-25...+40	-25...+40	-25...+40
Класс энергоэффективности	B	B	B	B	B	B
Защита	IPX4	IPX4	IPX4	IPX4	IPX4	IPX4
Защита двигателя	IP55	IP55	IP55	IP55	IP55	IP55
ErP	2018	2018	2018	2018	2018	2018

EXTERO EC 100

Уровень звуковой мощности по фильтру А	Октавные полосы, Гц									LpA 3 м, дБА	LpA 1 м, дБА
	Общ.	63	125	250	500	1000	2000	4000	8000		
L _{WA} ко входу, дБА	71	60	57	62	65	67	62	56	49	50	60
L _{WA} к окружению, дБА	76	33	44	62	73	68	68	62	51	55	65

EXTERO EC 125

Уровень звуковой мощности по фильтру А	Октавные полосы, Гц									LpA 3 м, дБА	LpA 1 м, дБА
	Общ.	63	125	250	500	1000	2000	4000	8000		
L _{WA} ко входу, дБА	73	62	59	64	67	69	64	58	51	52	62
L _{WA} к окружению, дБА	78	34	45	64	75	71	71	64	53	57	67

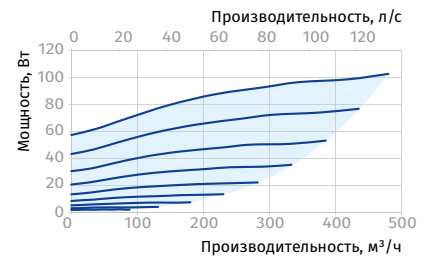
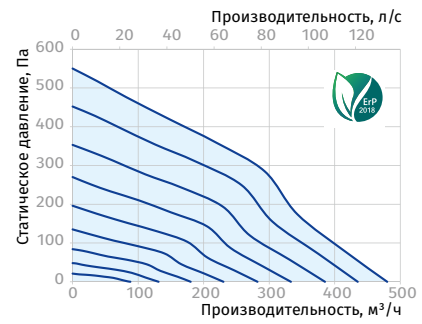
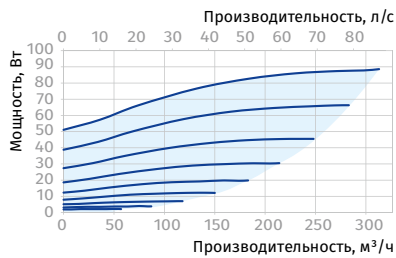
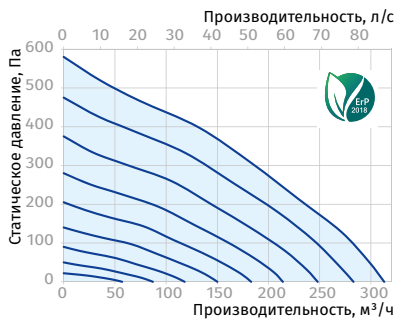

EXTERO EC 150

Уровень звуковой мощности по фильтру А	Октавные полосы, Гц								LpA 3 м, дБА	LpA 1 м, дБА	
	Общ.	63	125	250	500	1000	2000	4000			8000
L _{WA} ко входу, дБА	80	68	65	72	76	71	70	67	61	59	69
L _{WA} к окружению, дБА	77	43	53	66	72	70	71	66	60	56	66

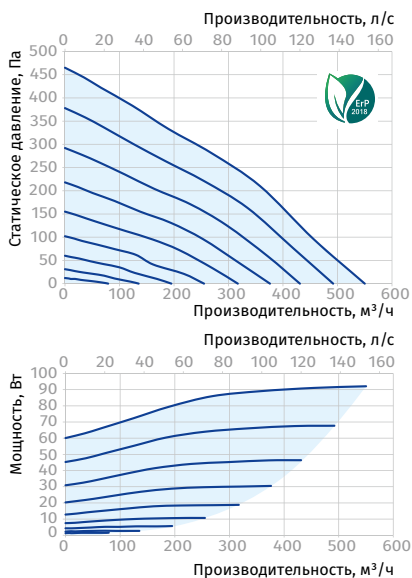
EXTERO EC 160

Уровень звуковой мощности по фильтру А	Октавные полосы, Гц								LpA 3 м, дБА	LpA 1 м, дБА	
	Общ.	63	125	250	500	1000	2000	4000			8000
L _{WA} ко входу, дБА	79	62	68	73	74	72	66	64	56	58	68
L _{WA} к окружению, дБА	76	40	52	68	71	70	68	61	52	55	65

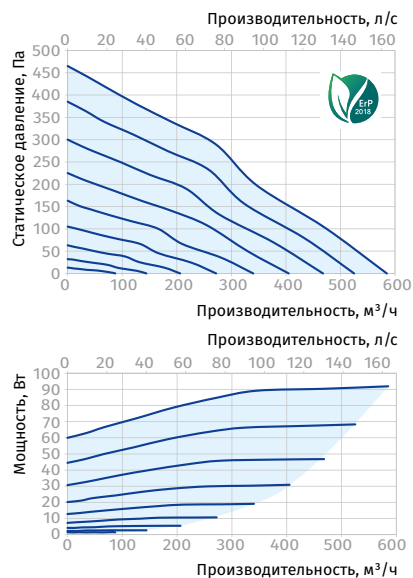
EXTERO EC 200

Уровень звуковой мощности по фильтру А	Октавные полосы, Гц							LpA 3 м, дБА	LpA 1 м, дБА		
	Общ.	63	125	250	500	1000	2000			4000	8000
L _{WA} ко входу, дБА	79	59	61	67	76	71	69	67	60	58	68
L _{WA} к окружению, дБА	75	42	52	65	71	69	70	65	59	55	65

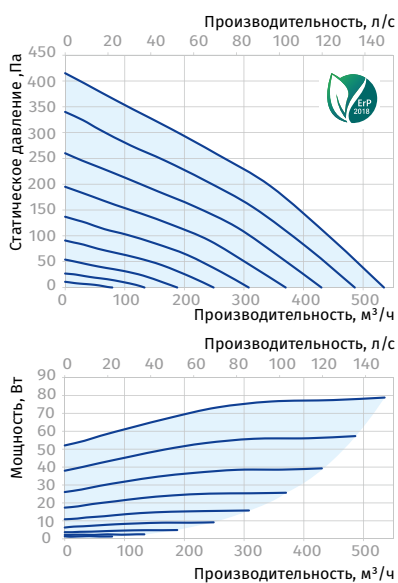
EXTERO EC 200 MAX

Уровень звуковой мощности по фильтру А	Октавные полосы, Гц								LpA 3 м, дБА	LpA 1 м, дБА	
	Общ.	63	125	250	500	1000	2000	4000			8000
L _{WA} ко входу, дБА	82	61	63	69	80	73	71	69	62	61	71
L _{WA} к окружению, дБА	79	44	55	68	74	72	73	68	62	58	68

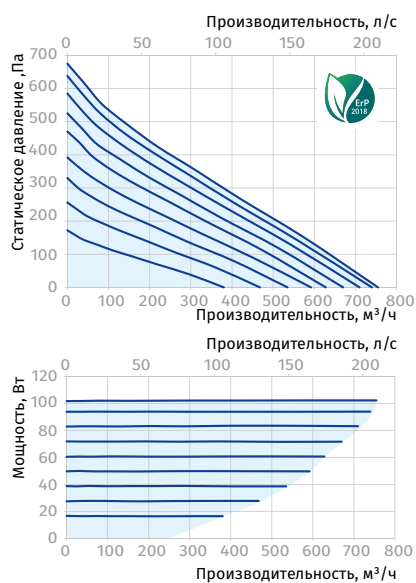

Iso-Mix

Канальные вентиляторы смешанного типа в шумоизолированном корпусе

Применение

- Приточно-вытяжные системы вентиляции различных помещений с высокими требованиями к уровню шума.
- Вентиляционные каналы, требующие высокого давления, мощного воздушного потока и низкого уровня шума.
- Для воздуховодов диаметром от 100 до 315 мм.



Производительность
до 1920 м³/ч
533 л/с



Потребляемая мощность
от 24 Вт



Уровень звукового давления
от 23 дБА



Конструкция

- Корпус изготавливается из стали с полимерным покрытием и звуко-теплоизоляцией из минеральной ваты толщиной 50 мм.
- Специальная перфорация корпуса и шумопоглощающий материал обеспечивают затухание звука в широком диапазоне частот.
- Крыльчатка смешанного типа выполнена из высококачественного пластика.
- Диффузор, специально спроектированная крыльчатка и спрямляющий аппарат обеспечивают высокую производительность и увеличенное давление при низком уровне шума.
- Корпус вентилятора оснащен внешней герметичной клеммной коробкой для подключения электропитания.
- На корпусе вентилятора предусмотрены крепежные кронштейны для напольного, настенного или потолочного монтажа.

Двигатель

- Двухскоростной однофазный высокоэффективный двигатель с низким энергопотреблением на подшипниках качения.
- Оснащен термозащитой для защиты от перегрева.
- Класс защиты двигателя – IPX4.

Управление и регулирование скорости

- Переключение скоростей с помощью встроенного переключателя (опция US) или внешнего регулятора скорости для многоскоростных вентиляторов (приобретается отдельно).
- Плавное регулирование оборотов с помощью встроенного регулятора (опция FR), внешнего тиристорного или автотрансформаторного регулятора скорости (приобретается отдельно). Подключается к клемме максимальной скорости двигателя.

Монтаж

- Благодаря компактной конструкции вентилятор идеален при монтаже в ограниченном пространстве.
- Вентилятор можно установить в любом удобном месте вентиляционной системы (в начале, середине или конце воздуховода).
- Крепление к полу, стене или потолку с помощью специальной монтажной пластины на корпусе вентилятора.

Модификации и опции

- **T:** регулируемый таймер с диапазоном задержки отключения вентилятора от 2 до 30 минут.
- **US:** трехпозиционный переключатель скорости.
- **FR:** плавный регулятор скорости от 0 до 100 % и кабель питания со штекером IEC C14 или сетевой вилкой (**FR1**).



- **G:** регулятор скорости, регулятор температуры с наружным датчиком температуры (длина кабеля – 4 метра), а также кабель питания со штекером IEC C14 или сетевой вилкой (**G1**).



- **GT:** регулятор скорости, регулятор температуры с наружным датчиком температуры (длина кабеля – 4 метра), 5-минутный таймер переключения, а также кабель питания со штекером IEC C14 или сетевой вилкой (**GT1**).
- **GI:** регулятор скорости, регулятор температуры со встроенным датчиком температуры, кабель питания со штекером IEC C14 или сетевой вилкой (**GI1**).
- **GTI:** регулятор скорости, регулятор температуры со встроенным датчиком температуры, 5-минутный таймер переключения, а также кабель питания с электрическим разъемом IEC C14 или сетевой вилкой (**GTI1**).
- Опции **G** и **GI** позволяют автоматически изменять скорость вращения крыльчатки в зависимости от температуры в помещении. Оптимальное решение для вентиляции помещений, где необходим контроль температуры воздуха (теплицы, оранжереи и т.д.).
- **W:** кабель питания со штекером IEC C14 или сетевой вилкой (**W1**).

Аксессуары

Шумоглушитель	Фильтр-боксы	Электрический нагреватель	Водяной нагреватель	Обратный клапан	Заслонки	Хомут	Регулятор температуры	Регуляторы скорости	Таймеры / датчики
SD	KFBK / KFBT	EKH	WKH	VRV	VK / VKA	K	MLCD E2	CDP / CDT	TE(TI) / HSE(HSI) / LSE(LSI) / IRSE(IRSI)

Условное обозначение

Серия	Диаметр патрубка, мм	Опции
Iso-Mix	100; 125; 150; 160; 200; 250; 315	<p>T: регулируемый таймер задержки отключения, от 2 до 30 мин</p> <p>US: трехпозиционный переключатель скорости</p> <p>FR: плавный регулятор скорости от 0 до 100 % и кабель питания с электрическим разъемом IEC C14</p> <p>FR1: плавный регулятор скорости от 0 до 100 % и кабель питания с сетевой вилкой</p> <p>G: регулятор скорости, регулятор температуры с наружным датчиком температуры, кабель питания с электрическим разъемом IEC C14</p> <p>G1: регулятор скорости, регулятор температуры с наружным датчиком температуры, а также кабель питания с сетевой вилкой</p> <p>GT: регулятор скорости, регулятор температуры с наружным датчиком температуры, 5-минутный таймер переключения, а также кабель питания с электрическим разъемом IEC C14</p> <p>GT1: регулятор скорости, регулятор температуры с наружным датчиком температуры, 5-минутный таймер переключения, а также кабель питания с сетевой вилкой</p> <p>GI: регуляторы скорости и температуры со встроенным датчиком температур, кабель питания с электрическим разъемом IEC C14</p> <p>GI1: регуляторы скорости и температуры со встроенным датчиком температуры, кабель питания с сетевой вилкой</p> <p>GTI: регулятор скорости, регулятор температуры со встроенным датчиком температуры, 5-минутный таймер переключения, а также кабель питания с электрическим разъемом IEC C14</p> <p>GTI1: регулятор скорости, регулятор температуры со встроенным датчиком температуры, 5-минутный таймер переключения, а также кабель питания с сетевой вилкой</p> <p>W: кабель питания с электрическим разъемом IEC C14</p> <p>W1: кабель питания с сетевой вилкой</p>

Габаритные размеры, мм

Модель	Ø D	B	B1	L	H	Масса, кг
Iso-Mix 100	98	214	243	505	251	4,6
Iso-Mix 125	123	214	243	474	251	4,6
Iso-Mix 150	148	247	273	579	263	6,1
Iso-Mix 160	159	281	327	566	284	6,3
Iso-Mix 200	198	293	386	550	295	8,0
Iso-Mix 250	248	358	445	658	360	15,0
Iso-Mix 315	313	432	520	780	434	25,0

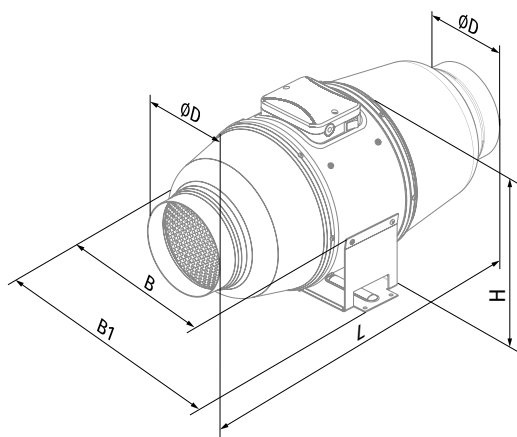

Iso-Mix 100 – Iso-Mix 150

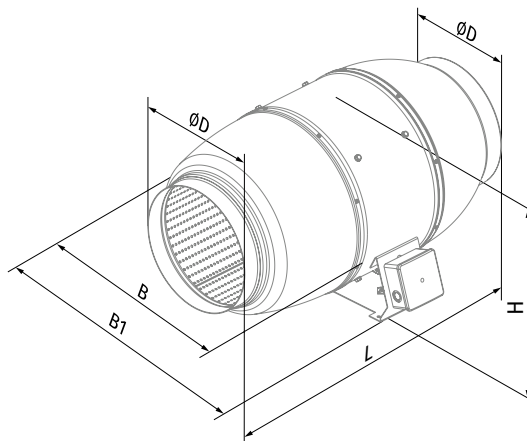

Iso-Mix 160 – Iso-Mix 315

Технические характеристики

Параметры	Iso-Mix 100		Iso-Mix 125	
	мин.	макс.	мин.	макс.
Скорость				
Напряжение питания, В	1 ~ 230		1 ~ 230	
Частота, Гц	50/60		50/60	
Потребляемая мощность, Вт	24	26	25	29
Потребляемый ток, А	0,10	0,11	0,11	0,13
Максимальная производительность, м³/ч (л/с)	175 (49)	233 (65)	235 (65)	347 (96)
Частота вращения, мин⁻¹	2015	2610	1660	2315
Уровень звукового давления на расст. 3 м, дБА	24	29	23	28
Макс. температура перемещаемого воздуха, °С	+60		+60	
Класс энергоэффективности	-		-	
Защита	IPX4		IPX4	
Защита двигателя	IP44		IP44	
ErP	-		-	

ISO-MIX 100

Уровень звуковой мощности по фильтру А	Октавные полосы, Гц										LpA 3 м, дБА	LpA 1 м, дБА
	Общ.	63	125	250	500	1000	2000	4000	8000			
Минимальная скорость												
L _{WA} ко входу, дБА	55	29	45	51	49	48	35	26	14	34	44	
L _{WA} к выходу, дБА	53	30	35	38	52	45	38	38	25	33	43	
L _{WA} к окружению, дБА	44	29	31	36	38	39	36	31	24	24	34	
Максимальная скорость												
L _{WA} ко входу, дБА	61	33	51	57	55	54	39	29	16	40	50	
L _{WA} к выходу, дБА	58	33	38	41	57	50	41	41	27	37	47	
L _{WA} к окружению, дБА	49	36	42	45	44	37	34	24	18	29	39	

ISO-MIX 125

Уровень звуковой мощности по фильтру А	Октавные полосы, Гц										LpA 3 м, дБА	LpA 1 м, дБА
	Общ.	63	125	250	500	1000	2000	4000	8000			
Минимальная скорость												
L _{WA} ко входу, дБА	60	32	50	56	54	53	38	29	16	39	49	
L _{WA} к выходу, дБА	58	40	43	50	52	54	50	43	33	38	48	
L _{WA} к окружению, дБА	44	35	38	39	37	29	23	18	12	23	33	
Максимальная скорость												
L _{WA} ко входу, дБА	64	35	54	60	58	56	41	31	17	43	53	
L _{WA} к выходу, дБА	61	35	40	44	60	53	44	44	29	40	50	
L _{WA} к окружению, дБА	48	35	40	44	43	38	34	25	20	28	38	

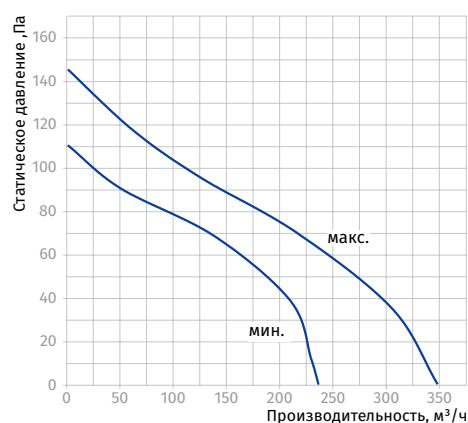
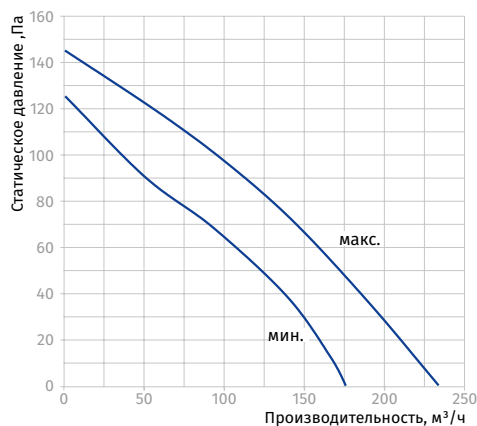

Параметры	Iso-Mix 150, Iso-Mix 160		Iso-Mix 200	
	мин.	макс.	мин.	макс.
Скорость				
Напряжение питания, В	1 ~ 230		1 ~ 230	
Частота, Гц	50/60		50/60	
Потребляемая мощность, Вт	45	52	78	110
Потребляемый ток, А	0,20	0,23	0,35	0,49
Максимальная производительность, м³/ч (л/с)	410 (114)	550 (153)	790 (219)	1035 (288)
Частота вращения, мин⁻¹	1985	2640	2000	2460
Уровень звукового давления на расст. 3 м, дБА	26	33	31	36
Макс. температура перемещаемого воздуха, °C	+60		+60	
Класс энергоэффективности	C		C	
Защита	IPX4		IPX4	
Защита двигателя	IP44		IP44	
ErP	2018		2018	

ISO-MIX 150, ISO-MIX 160

Уровень звуковой мощности по фильтру А	Октавные полосы, Гц									LpA 3 м, дБА	LpA 1 м, дБА
	Общ.	63	125	250	500	1000	2000	4000	8000		
Минимальная скорость											
L _{WA} ко входу, дБА	59	32	49	55	53	52	38	28	15	38	48
L _{WA} к выходу, дБА	62	36	41	44	61	53	44	44	29	41	51
L _{WA} к окружению, дБА	47	37	40	41	40	38	29	22	19	26	36
Максимальная скорость											
L _{WA} ко входу, дБА	68	37	58	65	62	61	44	33	18	48	58
L _{WA} к выходу, дБА	66	38	43	47	65	57	47	47	31	45	55
L _{WA} к окружению, дБА	53	44	47	48	47	45	34	26	23	33	43

ISO-MIX 200

Уровень звуковой мощности по фильтру А	Октавные полосы, Гц									LpA 3 м, дБА	LpA 1 м, дБА
	Общ.	63	125	250	500	1000	2000	4000	8000		
Минимальная скорость											
L _{WA} ко входу, дБА	63	34	53	60	57	56	41	31	17	43	53
L _{WA} к выходу, дБА	62	43	46	53	56	58	53	46	36	41	51
L _{WA} к окружению, дБА	52	40	46	46	44	41	37	35	30	31	41
Максимальная скорость											
L _{WA} ко входу, дБА	69	38	59	66	63	62	45	34	18	49	59
L _{WA} к выходу, дБА	67	39	44	48	66	58	48	48	32	47	57
L _{WA} к окружению, дБА	57	44	52	52	49	45	41	39	34	36	46

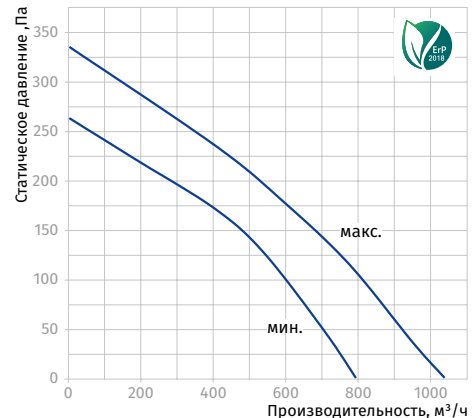
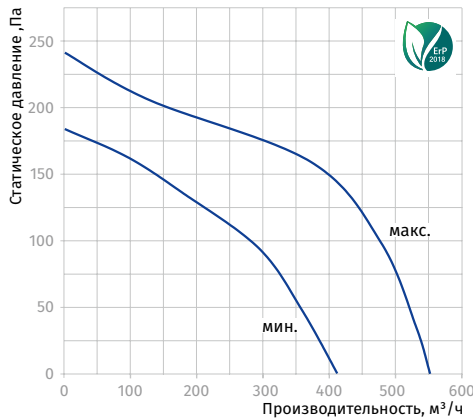

Параметры	Iso-Mix 250		Iso-Mix 315	
	мин.	макс.	мин.	макс.
Скорость				
Напряжение питания, В	1 ~ 230		1 ~ 230	
Частота, Гц	50/60		50/60	
Потребляемая мощность, Вт	127	178	230	330
Потребляемый ток, А	0,52	0,79	0,93	1,41
Максимальная производительность, м³/ч (л/с)	1035 (288)	1315 (365)	1510 (419)	1920 (533)
Частота вращения, мин⁻¹	1960	2460	2120	2620
Уровень звукового давления на расст. 3 м, дБА	34	38	36	40
Макс. температура перемещаемого воздуха, °С	+60		+60	
Класс энергоэффективности	-		-	
Защита	IPX4		IPX4	
Защита двигателя	IP44		IP44	
ErP	2018		2018	

ISO-MIX 250

Уровень звуковой мощности по фильтру А	Октавные полосы, Гц										LpA 3 м, дБА	LpA 1 м, дБА
	Общ.	63	125	250	500	1000	2000	4000	8000			
Минимальная скорость												
L _{WA} ко входу, дБА	66	36	56	63	60	59	43	32	17	45	55	
L _{WA} к выходу, дБА	64	37	42	46	63	55	46	46	30	43	53	
L _{WA} к окружению, дБА	55	44	48	51	47	44	37	31	25	34	44	
Максимальная скорость												
L _{WA} ко входу, дБА	69	38	59	66	63	62	45	34	18	49	59	
L _{WA} к выходу, дБА	75	43	50	54	74	65	54	54	36	54	64	
L _{WA} к окружению, дБА	58	47	49	53	53	49	44	39	31	38	48	

ISO-MIX 315

Уровень звуковой мощности по фильтру А	Октавные полосы, Гц										LpA 3 м, дБА	LpA 1 м, дБА
	Общ.	63	125	250	500	1000	2000	4000	8000			
Минимальная скорость												
L _{WA} ко входу, дБА	67	36	57	63	61	59	43	32	18	46	56	
L _{WA} к выходу, дБА	65	45	48	56	59	61	56	48	37	44	54	
L _{WA} к окружению, дБА	56	47	47	52	50	45	41	37	29	36	46	
Максимальная скорость												
L _{WA} ко входу, дБА	70	38	60	67	64	62	45	34	18	49	59	
L _{WA} к выходу, дБА	71	50	53	62	65	67	62	53	41	50	60	
L _{WA} к окружению, дБА	60	51	52	54	55	50	46	43	35	40	50	

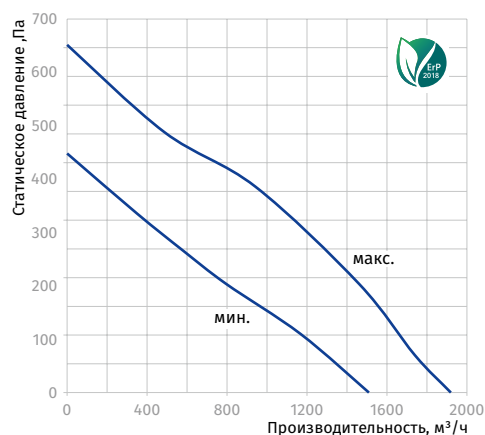
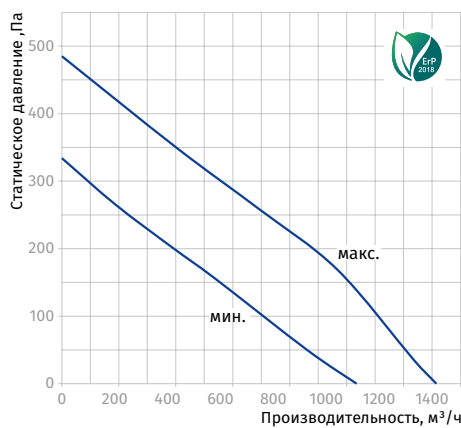

Iso-Mix EC

Канальные вентиляторы смешанного типа
в шумоизолированном корпусе

Применение

- Приточно-вытяжные системы вентиляции различных коммерческих и промышленных помещений с повышенными требованиями к энергосбережению и низкому уровню шума (библиотеки, конференц-залы, учебные заведения, детские сады и т.д.).
- Вентиляционные системы, требующие высокого давления, мощного воздушного потока и низкого уровня шума.
- Для воздуховодов диаметром от 100 до 315 мм.



Производительность
до 1995 м³/ч
554 л/с



Потребляемая мощность
от 32 Вт



Уровень звукового давления
от 37 дБА



Особенности

- Новая серия канальных вентиляторов **Iso-Mix EC** в специальном шумоизолированном корпусе обеспечивает бесшумную работу вентилятора при высоких аэродинамических характеристиках.
- Вентиляторы **Iso-Mix EC** объединяют в себе широкие возможности и высокие технические параметры осевых и центробежных вентиляторов, обеспечивая мощный воздушный поток и высокое давление, а также экономичность и управляемость ЕС-двигателя.
- 100 % регулируемая скорость, возможно подключение нескольких вентиляторов к управляющей компьютерной системе, оснащенной сенсорами и датчиками.

Конструкция

- Внешний корпус изготавливается из стали с полимерным покрытием.
- Внутренняя перфорация корпуса пропускает звуковые волны, направляя их под определенным углом на слой шумопоглощающего материала. Шумо- и теплоизоляция корпуса выполнены из слоя минеральной ваты толщиной 50 мм. Специальная перфорация корпуса и шумопоглощающий материал обеспечивают затухание звука в широком диапазоне частот.
- Внутренний корпус и крыльчатка производятся из высококачественного и прочного пластика.
- Благодаря конической форме крыльчатки и специально спроектированным лопастям, круговая скорость воздушного потока увеличивается, обеспечивая более высокое давление и производительность по сравнению с обычными осевыми вентиляторами. Диффузор, специально спроектированная крыльчатка и спрямляющий аппарат на выходе корпуса вентилятора распределяют воздушный поток, обеспечивая оптимальное сочетание характеристик – высокую производительность и увеличенное давление при низком уровне шума.
- Корпус вентилятора оснащен внешней герметичной клеммной коробкой для подключения электропитания.

Двигатель

- Высокоэффективный ЕС-двигатель постоянного тока.
- ЕС-технологии отвечают самым современным требованиям в сфере создания энергосберегающей и управляемой вентиляции, обеспечивая экономию энергии до 35 % в сравнении с асинхронными двигателями.
- ЕС-двигатель обеспечивает управляемость во всем рабочем диапазоне вентилятора, снабжен встроенной тепловой защитой с автоматическим перезапуском.
- ЕС-двигатель не имеет трущихся и изнашивающихся деталей, таких как коллектор и щетки. Эти детали заменены электронной платой ЕС-контроллера, не требующей обслуживания.
- Рабочее колесо динамически сбалансировано.
- Вентиляторы могут работать в электрических сетях с частотой 50 Гц и 60 Гц, что не отображается на максимальной скорости вращения.

Управление и регулирование скорости

- Регулирование скорости вентилятора осуществляется с помощью управляющего сигнала 0-10 В, источником которого могут являться:
 - встроенный или внешний регулятор скорости;
 - оснащенный датчиками контроллер;
 - централизованная система управления зданием.
- Значение управляющего сигнала может изменяться в зависимости от температуры, давления, содержания дыма и других параметров воздуха.
- При изменении значения сигнала вентилятор с ЕС-двигателем меняет скорость вращения и подает количество воздуха, необходимое в данный момент вентиляционной системе.
- Компьютерные централизованные системы управления зданием могут объединять несколько вентиляторов с ЕС-двигателем в сетях, с высокой точностью регулируя работу каждого из них.

Монтаж

- Вентиляторы предназначены для монтажа с круглыми воздуховодами.
- Корпус вентилятора оснащен крепежными кронштейнами для напольного, настенного или потолочного монтажа. Допускается монтаж под любым углом относительно оси вентилятора.
- При монтаже необходимо предусмотреть доступ для сервисного обслуживания вентилятора. Электрическое подключение и установка должны выполняться согласно инструкции и электрической схеме, указанной на клеммной коробке.
- В одной системе возможна установка нескольких вентиляторов параллельно для увеличения производительности или последовательно для увеличения рабочего давления.

Условное обозначение

Серия	Двигатель	Диаметр патрубков, мм
Iso-Mix	ЕС: ЕС-двигатель	100; 125; 150; 160; 200; 250; 315

Аксессуары

Шумоглушитель	Фильтр-боксы	Электрический нагреватель	Водяной нагреватель	Обратный клапан	Заслонка	Хомут	Регулятор скорости
SD	KFBK / KFBT	EKN	WKH	VRV	VK	K	CDT E/0-10

Габаритные размеры, мм

Модель	Ø D	B	B1	L	H	Масса, кг
Iso-Mix EC 100	98	214	243	505	251	4,6
Iso-Mix EC 125	123	214	243	474	251	4,6
Iso-Mix EC 150	148	247	273	579	263	6,1
Iso-Mix EC 160	159	281	327	566	284	6,3
Iso-Mix EC 200	198	293	386	550	295	8,0
Iso-Mix EC 250	248	358	445	658	360	15,0
Iso-Mix EC 315	313	432	520	780	434	25,0

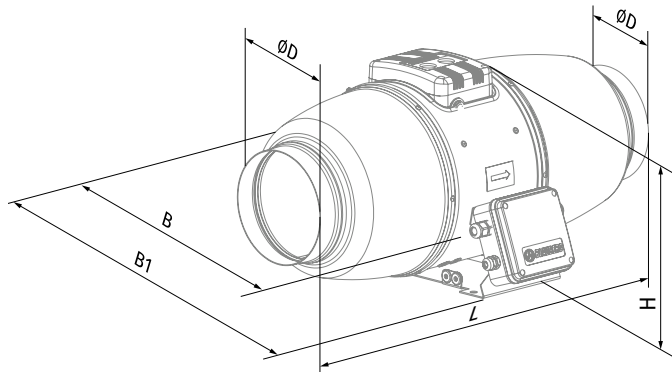

Iso-Mix EC 100 – Iso-Mix EC 150

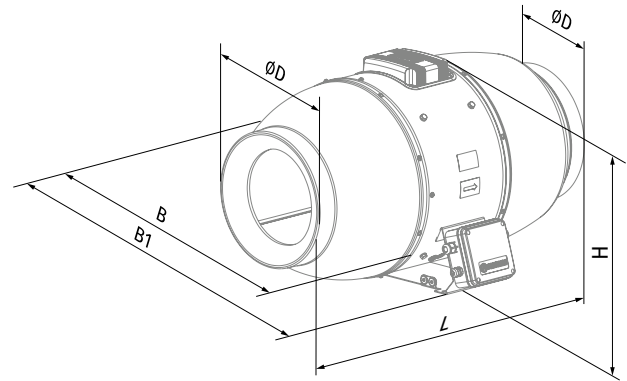

Iso-Mix EC 160 – Iso-Mix EC 315

Технические характеристики

Параметры	Iso-Mix EC 100	Iso-Mix EC 125	Iso-Mix EC 150 (160)	Iso-Mix EC 200	Iso-Mix EC 250	Iso-Mix EC 315
Напряжение питания, В	1 ~ 230	1 ~ 230	1 ~ 230	1 ~ 230	1 ~ 230	1 ~ 230
Частота, Гц	50/60	50/60	50/60	50/60	50/60	50/60
Мощность, кВт	32	45	65	140	197	306
Потребляемый ток, А	0,29	0,39	0,53	0,99	1,35	2,00
Максимальная производительность, м³/ч (л/с)	300 (83)	465 (129)	602 (167)	1095 (304)	1500 (417)	1995 (554)
Частота вращения, мин⁻¹	3018	3036	3018	2880	2784	2508
Уровень звукового давления на расст. 3 м, дБА	37	43	38	43	43	46
Температура перемещаемого воздуха, °С	-25...+55	-25...+55	-25...+55	-25...+55	-25...+55	-25...+55
Защита	IPX4	IPX4	IPX4	IPX4	IPX4	IPX4
Защита двигателя	IP54	IP54	IP54	IP54	IP54	IP54
ErP	2018	2018	2018	2018	2018	2018

ISO-MIX EC 100

Уровень звуковой мощности по фильтру А	Октавные полосы, Гц									LpA 3 м, дБА	LpA 1 м, дБА
	Общ.	63	125	250	500	1000	2000	4000	8000		
L _{WA} ко входу, дБА	62	46	59	59	42	37	34	31	23	42	52
L _{WA} к выходу, дБА	57	46	57	45	42	38	31	26	20	37	47
L _{WA} к окружению, дБА	57	39	45	51	55	43	42	32	23	37	47

ISO-MIX EC 125

Уровень звуковой мощности по фильтру А	Октавные полосы, Гц									LpA 3 м, дБА	LpA 1 м, дБА
	Общ.	63	125	250	500	1000	2000	4000	8000		
L _{WA} ко входу, дБА	68	51	65	65	46	41	38	34	25	48	58
L _{WA} к выходу, дБА	65	52	65	51	48	43	35	30	23	45	55
L _{WA} к окружению, дБА	63	50	53	57	61	50	49	38	29	43	53

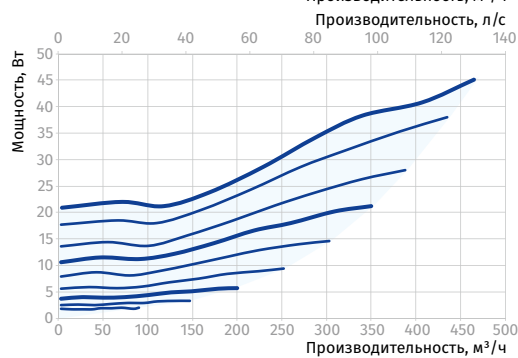
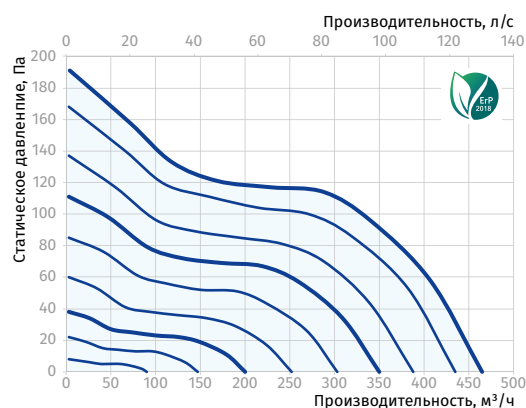
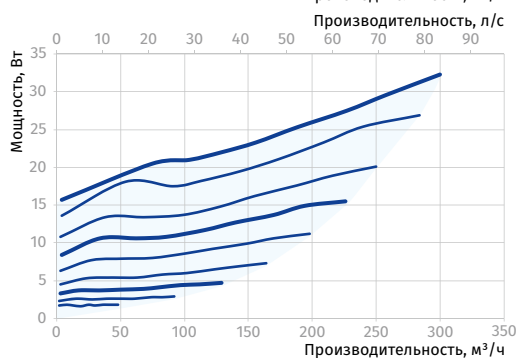
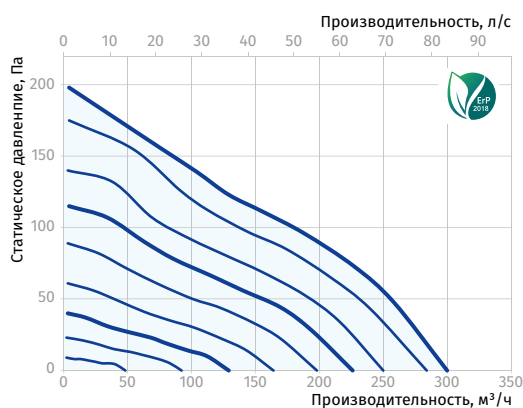

ISO-MIX EC 150(160)

Уровень звуковой мощности по фильтру А	Октавные полосы, Гц									LpA 3 м, дБА	LpA 1 м, дБА
	Общ.	63	125	250	500	1000	2000	4000	8000		
L _{WA} ко входу, дБА	61	45	58	58	41	37	33	30	23	41	51
L _{WA} к выходу, дБА	58	47	58	46	43	39	32	27	20	38	48
L _{WA} к окружению, дБА	58	48	48	50	57	45	43	36	30	38	48

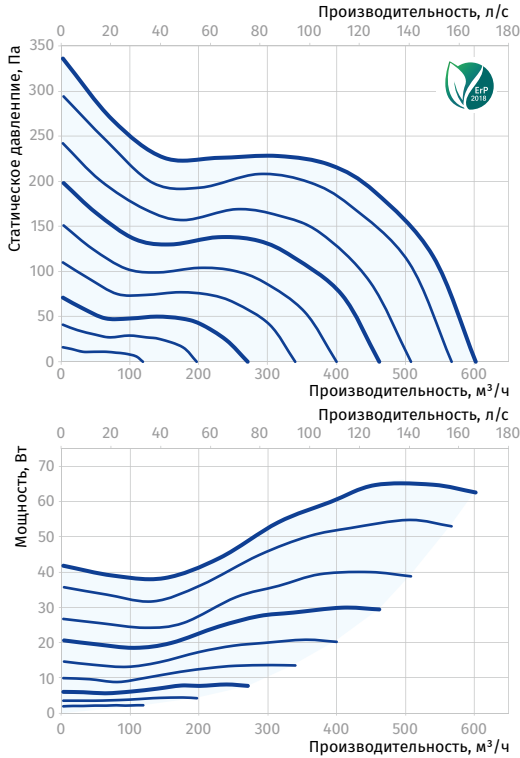

ISO-MIX EC 200

Уровень звуковой мощности по фильтру А	Октавные полосы, Гц									LpA 3 м, дБА	LpA 1 м, дБА
	Общ.	63	125	250	500	1000	2000	4000	8000		
L _{WA} ко входу, дБА	68	37	47	57	63	63	62	61	55	48	58
L _{WA} к выходу, дБА	70	42	50	59	64	66	64	63	58	50	60
L _{WA} к окружению, дБА	63	31	43	53	61	56	53	47	37	43	52

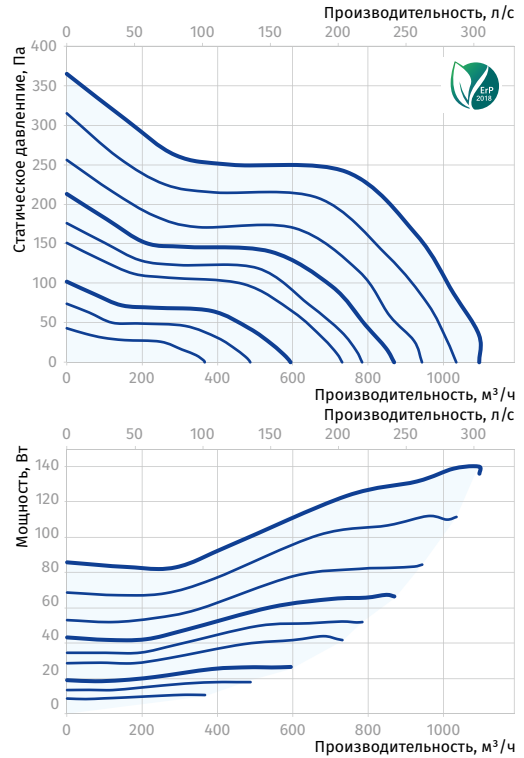

ISO-MIX EC 250

Уровень звуковой мощности по фильтру А	Октавные полосы, Гц									LpA 3 м, дБА	LpA 1 м, дБА
	Общ.	63	125	250	500	1000	2000	4000	8000		
L _{WA} ко входу, дБА	71	46	49	61	67	66	64	59	53	51	60
L _{WA} к выходу, дБА	75	47	55	64	72	70	67	64	57	55	64
L _{WA} к окружению, дБА	63	41	46	53	61	59	52	43	32	43	53

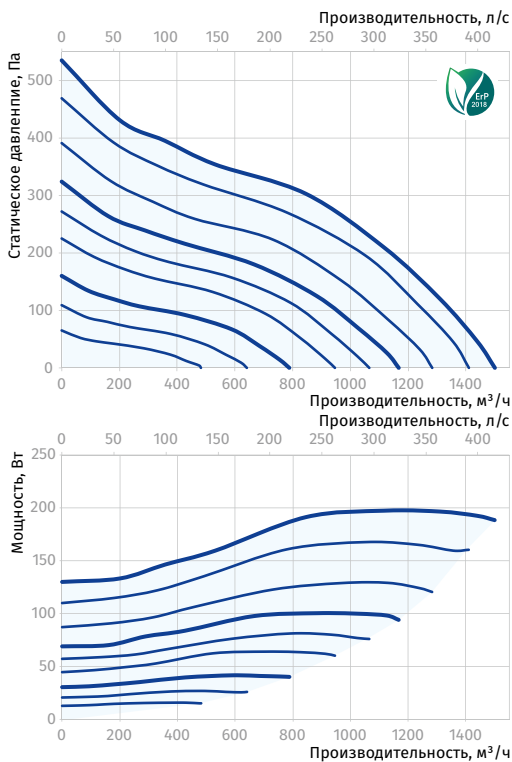

ISO-MIX EC 315

Уровень звуковой мощности по фильтру А	Октавные полосы, Гц									LpA 3 м, дБА	LpA 1 м, дБА
	Общ.	63	125	250	500	1000	2000	4000	8000		
L _{WA} ко входу, дБА	72	41	55	64	65	70	65	63	55	52	62
L _{WA} к выходу, дБА	77	52	61	67	74	71	69	67	62	57	66
L _{WA} к окружению, дБА	66	33	48	58	60	63	57	50	38	46	55

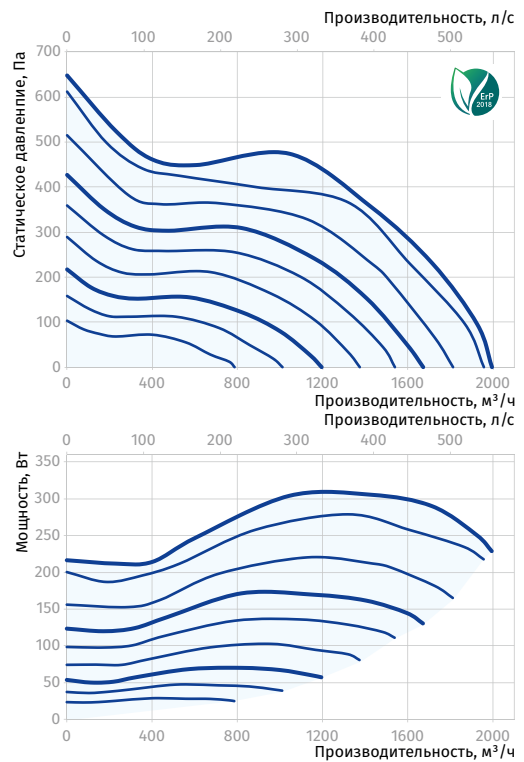

Iso-Mix-E

Канальные вентиляторы смешанного типа
в шумоизолированном корпусе

Применение

- Предназначены для вентиляции помещений бытового, общественного и производственного назначения.
- Вентиляторы Iso-Mix-E объединяют в себе широкие возможности и высокие характеристики осевых и центробежных вентиляторов.
- Используются в приточно-вытяжных системах вентиляции, которые требуют перемещения большого объема воздуха, высокого давления и низкого уровня шума.
- Для воздуховодов диаметром от 355 до 450 мм.



Производительность
до 6510 м³/ч
1808 л/с



Потребляемая мощность
от 578 Вт



Уровень звукового давления
от 49 дБА



Конструкция

- Корпус изготавливается из стали с полимерным покрытием. Благодаря конической форме крыльчатки со специально спрофилированными лопастями круговая скорость воздушного потока увеличивается, обеспечивая более высокое давление и производительность по сравнению с обычными осевыми вентиляторами. Корпус вентилятора оснащен внешней герметичной клеммной коробкой для подключения электропитания.

Двигатель

- Вентилятор оснащен энергосберегающим высокоэффективным двигателем, характеризующимся высоким КПД и наименьшим потреблением электроэнергии. Применяются односкоростные 4-полюсные однофазные или трехфазные двигатели. Двигатели имеют встроенные в обмотку термореле для защиты от перегрева.

Управление и регулирование скорости

- Регулировка может быть как плавной, так и ступенчатой и осуществляется с помощью тиристорного или автотрансформаторного регулятора. К одному регулирующему устройству могут подключаться несколько вентиляторов при условии, что общая мощность и рабочий ток не будут превышать номинальных параметров регулятора.

Монтаж

- Вентиляторы могут устанавливаться в начале, середине или конце системы воздуховодов. Допускается монтаж под любым углом относительно оси вентилятора. В одной системе возможна установка нескольких вентиляторов параллельно для увеличения производительности или последовательно для увеличения рабочего давления.

Условное обозначение





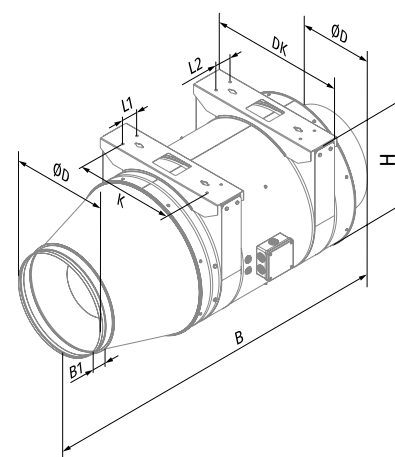

Серия	Диаметр патрубка, мм	Двигатель	
		Количество полюсов	Фазность
Iso-Mix-E	355; 400; 450	- 4	E: однофазный D: трехфазный

Габаритные размеры, мм

Модель	Ø D	B	B1	DK	H	K	L	L1	L2	Масса, кг
Iso-Mix-E 355-4E	353	1320	80	510	540	460	540	60	60	33
Iso-Mix-E 355-4D	353	1320	80	510	540	460	540	60	60	33
Iso-Mix-E 400-4E	397	1320	80	510	540	460	540	60	60	35
Iso-Mix-E 400-4D	397	1320	80	510	540	460	540	60	60	35
Iso-Mix-E 450-4E	447	1425	80	610	640	460	640	60	60	51
Iso-Mix-E 450-4D	447	1425	80	610	640	460	640	60	60	51



Аксессуары

Шумоглушитель	Фильтр-боксы	Электрический нагреватель	Водяной нагреватель	Обратный клапан	Заслонки
 SD	 KFBK / KFBT	 EKH	 WKH	 VRV	 VK / VKA

Технические характеристики

Параметры	Iso-Mix-E 355-4E	Iso-Mix-E 355-4D	Iso-Mix-E 400-4E	Iso-Mix-E 400-4D	Iso-Mix-E 450-4E	Iso-Mix-E 450-4D
Напряжение питания, В	1 ~ 230	3 ~ 400	1 ~ 230	3 ~ 400	1 ~ 230	3 ~ 400
Частота, Гц	50	50	50	50	50	50
Потребляемая мощность, Вт	578	585	580	590	1200	1230
Потребляемый ток, А	3,42	1,77	3,43	1,78	7,72	3,43
Максимальная производительность, м³/ч (л/с)	3310 (920)	3430 (953)	3545 (985)	3670 (1020)	6260 (1739)	6510 (1808)
Частота вращения, мин ⁻¹	1480	1490	1480	1490	1475	1490
Уровень звукового давления на расст. 3 м, дБА	49	49	50	50	59	59
Температура перемещаемого воздуха, °C	-25...+60	-25...+60	-25...+60	-25...+60	-25...+60	-25...+60
Защита	IPX4	IPX4	IPX4	IPX4	IPX4	IPX4
Защита двигателя	IP44	IP44	IP44	IP44	IP44	IP44

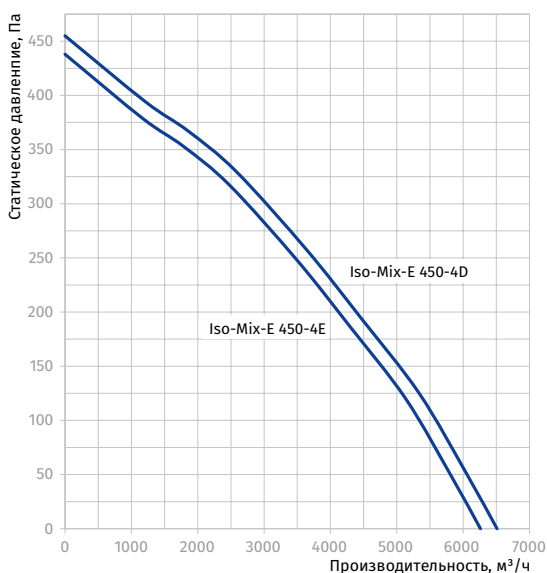
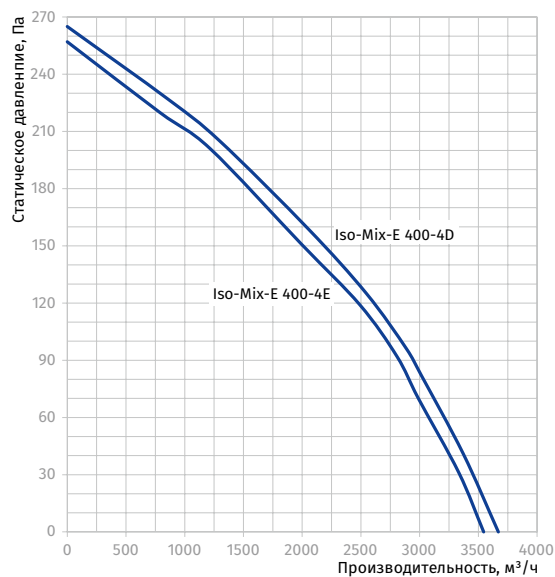
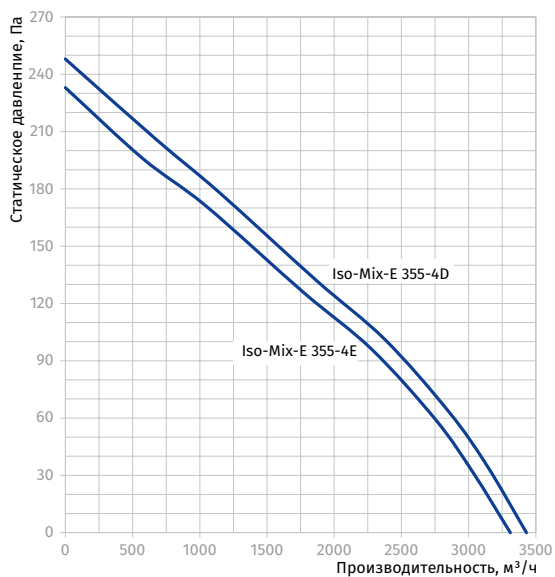

Iso Box-R (V2)

Канальные центробежные вентиляторы в шумоизолированном корпусе

Применение

- Приточные вентиляционные системы с высокими требованиями к чистоте воздуха и уровню шума.
- Пригоден для монтажа в условиях ограниченного пространства.
- Для воздуховодов диаметром от 100 мм до 200 мм.



Производительность
до 600 м³/ч
167 л/с



Потребляемая мощность
от 36 Вт



Уровень звукового давления
от 14 дБА



Конструкция

- Корпус изготовлен из стали с полимерным покрытием и снабжен внутренним слоем шумоизоляции.
- Питание осуществляется через герметизированную клеммную коробку внутри корпуса.

Двигатель

- Серия **Iso Box-R**: четырехполюсный асинхронный электродвигатель с внешним ротором и центробежной крыльчаткой со вперед загнутыми лопатками.
- Серия **Iso Box-R V2**: Двухскоростной асинхронный электродвигатель с внешним ротором и центробежной крыльчаткой со вперед загнутыми лопатками.
- Подшипники качения позволяют увеличить срок эксплуатации.
- Двигатель оборудован встроенной тепловой защитой с автоматическим повторным запуском.
- Динамически сбалансированная крыльчатка.

Управление и регулирование скорости

- Серия **Iso Box-R**: плавное регулирование скорости обеспечивается внешним тиристорным блоком управления CDT E1.8 (приобретается дополнительно).
- Серия **Iso Box-R V2**: двухступенчатое регулирование скорости обеспечивается внешним переключателем CDP-2/10 (приобретается дополнительно).

Монтаж

- Благодаря компактной конструкции устройство является идеальным решением для ограниченных пространств (в том числе над подвесными потолками).
- Блок может монтироваться в любом положении.
- Настенный или потолочный монтаж с помощью крепежных кронштейнов, которые входят в стандартный комплект поставки.

Условное обозначение

Серия	Диаметр патрубка, мм	Модификация двигателя	Скорость
Iso Box-R	100; 150; 200	_: стандартный L: двигатель пониженной мощности	_: односкоростной V2: двухскоростной

Габаритные размеры, мм

Модель	Ø D	L	H	B	L1	B1	L2	B2	K	K1
Iso Box-R 100 (V2)	100	415	250	335	515	428	360	378	70	97
Iso Box-R 150 (V2)	150	450	300	395	550	488	395	438	70	127
Iso Box-R 150 L (V2)	150	415	250	335	515	428	360	378	70	97
Iso Box-R 200 (V2)	200	450	300	395	550	488	395	438	70	127

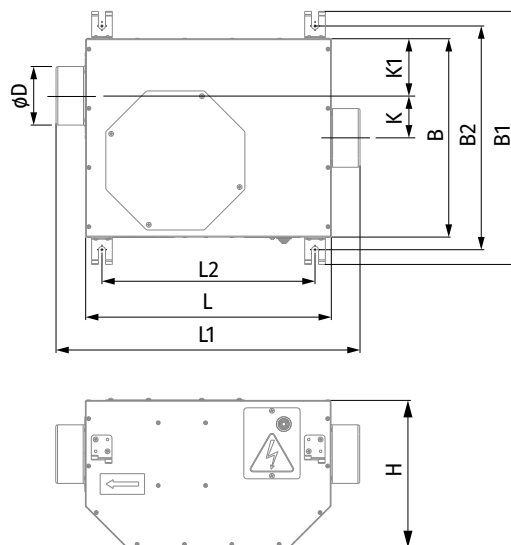

Аксессуары

Анемостаты	Система воздуховодов	Гибкие воздуховоды	Решетки и колпаки	Регуляторы скорости	Хомуты
VPR / VSR / VMR	BlauPlast	BlauFlex	Decor / GM	CDT E1.8 / CDP-2/10	K / KZ

Технические характеристики

Параметры	Iso Box-R 100	Iso Box-R 150	Iso Box-R 150 L	Iso Box-R 200
Напряжение питания, В	1 ~ 230	1 ~ 230	1 ~ 230	1 ~ 230
Частота, Гц	50/60	50/60	50/60	50/60
Потребляемая мощность, Вт	61	103	75	130
Потребляемый ток, А	0,27	0,48	0,33	0,58
Максимальная производительность, м³/ч (л/с)	180 (50)	450 (125)	300 (83)	600 (167)
Частота вращения, мин ⁻¹	1200	1200	1200	1200
Уровень звукового давления на расст. 3 м, дБА	23	27	25	38
Температура перемещаемого воздуха, °C	-25...+40	-25...+40	-25...+40	-25...+40
Защита	IPX4	IPX4	IPX4	IPX4
Класс энергоэффективности	D	C	C	C
EgP	2018	2018	2018	2018

ISO BOX-R 100

Уровень звуковой мощности по фильтру A	Общ.	Октавные полосы, Гц								LpA 3 м, дБА	LpA 1 м, дБА
		63	125	250	500	1000	2000	4000	8000		
L _{WA} ко входу, дБА	48	32	34	40	42	43	40	34	26	27	37
L _{WA} к выходу, дБА	51	27	42	47	45	44	32	24	13	30	40
L _{WA} к окружению, дБА	43	31	34	35	38	36	34	31	26	23	33

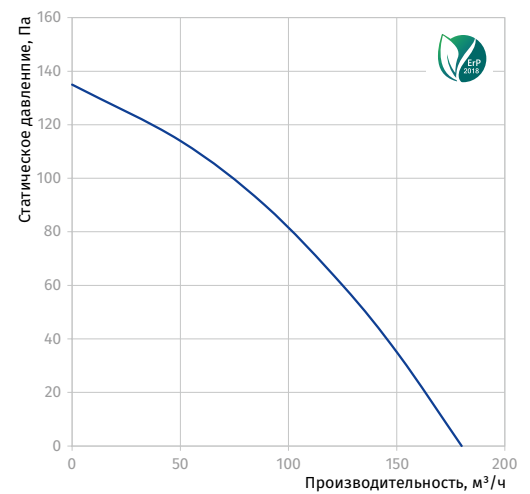

ISO BOX-R 150

Уровень звуковой мощности по фильтру A	Общ.	Октавные полосы, Гц								LpA 3 м, дБА	LpA 1 м, дБА
		63	125	250	500	1000	2000	4000	8000		
L _{WA} ко входу, дБА	53	39	40	47	50	41	40	38	27	33	43
L _{WA} к выходу, дБА	58	42	39	47	54	50	51	45	35	37	47
L _{WA} к окружению, дБА	48	38	40	41	44	36	29	28	24	27	37

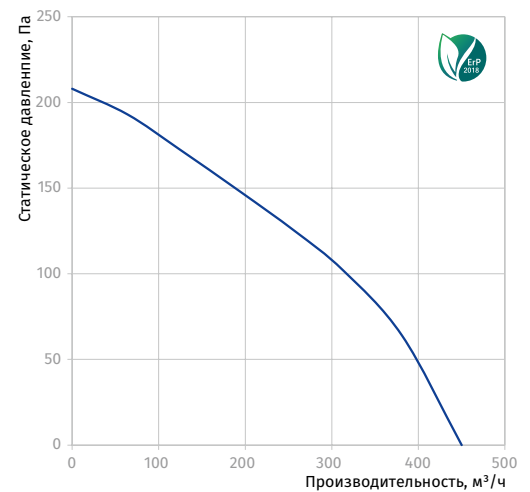

ISO BOX-R 150 L

Уровень звуковой мощности по фильтру А	Общ.	Октавные полосы, Гц								LpA 3 м, дБА	LpA 1 м, дБА
		63	125	250	500	1000	2000	4000	8000		
L _{WA} ко входу, дБА	53	28	44	49	47	46	34	25	14	33	43
L _{WA} к выходу, дБА	56	39	41	48	51	52	48	41	32	36	46
L _{WA} к окружению, дБА	45	26	35	41	39	37	34	30	23	25	35

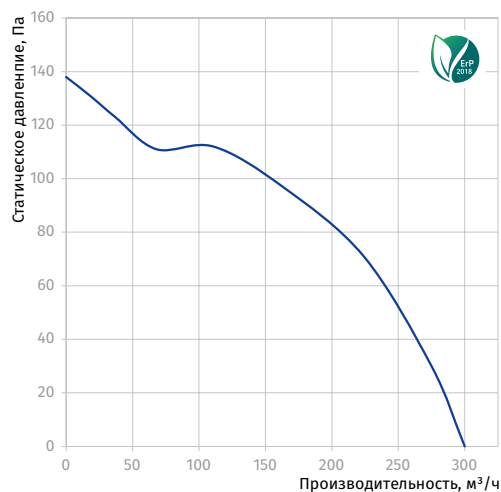
ISO BOX-R 200

Уровень звуковой мощности по фильтру А	Общ.	Октавные полосы, Гц								LpA 3 м, дБА	LpA 1 м, дБА
		63	125	250	500	1000	2000	4000	8000		
L _{WA} ко входу, дБА	67	55	56	58	60	58	59	57	55	46	56
L _{WA} к выходу, дБА	71	58	56	68	63	61	59	55	47	50	60
L _{WA} к окружению, дБА	58	44	48	54	55	40	34	30	36	38	48

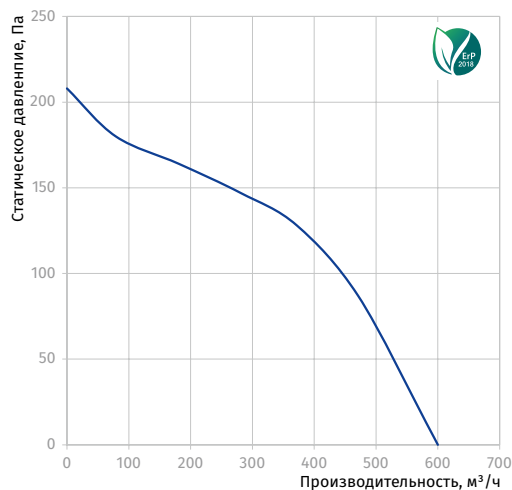

Параметры	Iso Box-R 100 V2		Iso Box-R 150 V2		Iso Box-R 150 L V2		Iso Box-R 200 V2	
	мин.	макс.	мин.	макс.	мин.	макс.	мин.	макс.
Скорость								
Напряжение питания, В	1 ~ 230		1 ~ 230		1 ~ 230		1 ~ 230	
Частота, Гц	50/60		50/60		50/60		50/60	
Потребляемая мощность, Вт	36	43	92	119	46	54	107	137
Потребляемый ток, А	0,15	0,20	0,40	0,55	0,20	0,25	0,47	0,62
Максимальная производительность, м³/ч (л/с)	170 (47)	200 (56)	350 (97)	450 (125)	220 (61)	360 (100)	370 (103)	600 (167)
Частота вращения, мин⁻¹	700	1200	700	1200	700	1200	700	1200
Уровень звукового давления на расст. 3 м, дБА	14	23	16	27	15	25	22	38
Температура перемещаемого воздуха, °С	-25..+40		-25..+40		-25..+40		-25..+40	
Защита	IPX4		IPX4		IPX4		IPX4	
Класс энергоэффективности	D		D		C		C	
ErP	2018		2018		2018		2018	

ISO BOX-R 100 V2

Уровень звуковой мощности по фильтру А	Общ.	Октавные полосы, Гц								LpA 3 м, дБА	LpA 1 м, дБА	
		63	125	250	500	1000	2000	4000	8000			
мин.	L _{WA} ко входу, дБА	41	26	28	33	35	36	33	28	22	20	30
	L _{WA} к выходу, дБА	43	22	35	39	37	37	27	20	11	23	33
	L _{WA} к окружению, дБА	35	23	26	26	29	27	26	23	20	14	24
макс.	L _{WA} ко входу, дБА	48	32	34	40	42	43	40	34	26	27	37
	L _{WA} к выходу, дБА	51	27	42	47	45	44	32	24	13	30	40
	L _{WA} к окружению, дБА	43	31	34	35	38	36	34	31	26	23	33

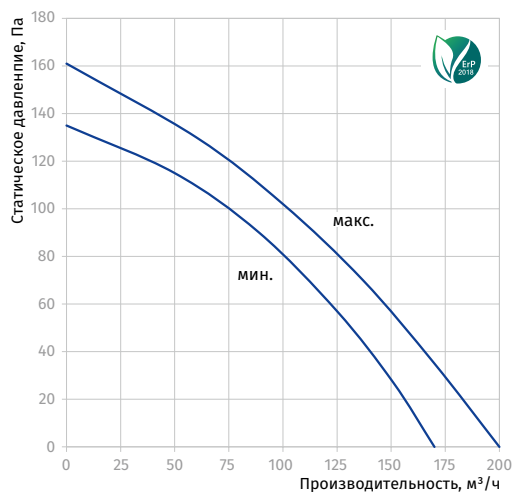

ISO BOX-R 150 V2

Уровень звуковой мощности по фильтру А	Общ.	Октавные полосы, Гц								LpA 3 м, дБА	LpA 1 м, дБА	
		63	125	250	500	1000	2000	4000	8000			
мин.	L _{WA} ко входу, дБА	44	31	32	38	41	33	32	31	22	24	34
	L _{WA} к выходу, дБА	48	34	32	38	44	41	41	36	28	28	38
	L _{WA} к окружению, дБА	36	27	29	30	32	26	21	20	17	16	26
макс.	L _{WA} ко входу, дБА	53	39	40	47	50	41	40	38	27	33	43
	L _{WA} к выходу, дБА	58	42	39	47	54	50	51	45	35	37	47
	L _{WA} к окружению, дБА	48	38	40	41	44	36	29	28	24	27	37

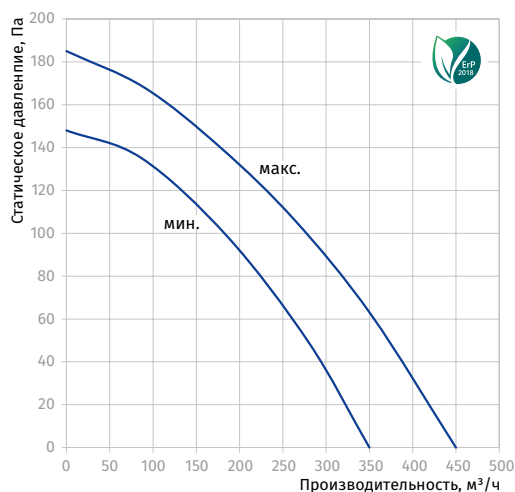

ISO BOX-R 150 L V2

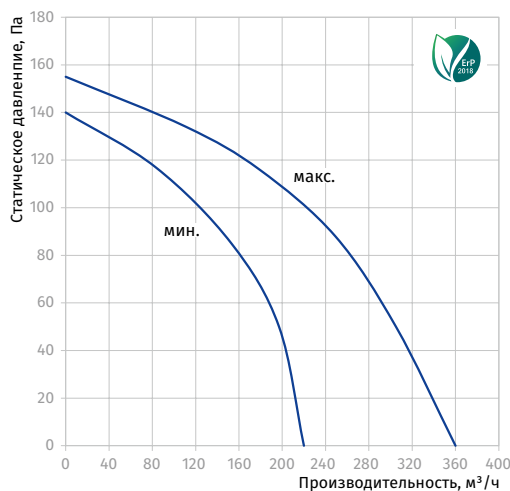
Уровень звуковой мощности по фильтру А	Общ.	Октавные полосы, Гц								LpA 3 м, дБА	LpA 1 м, дБА	
		63	125	250	500	1000	2000	4000	8000			
мин.	L _{WA} ко входу, дБА	45	24	37	41	39	38	28	21	11	25	35
	L _{WA} к выходу, дБА	48	32	34	40	42	43	40	34	26	27	37
	L _{WA} к окружению, дБА	36	20	26	31	29	28	26	23	17	15	25
макс.	L _{WA} ко входу, дБА	53	28	44	49	47	46	34	25	14	33	43
	L _{WA} к выходу, дБА	56	39	41	48	51	52	48	41	32	36	46
	L _{WA} к окружению, дБА	45	26	35	41	39	37	34	30	23	25	35

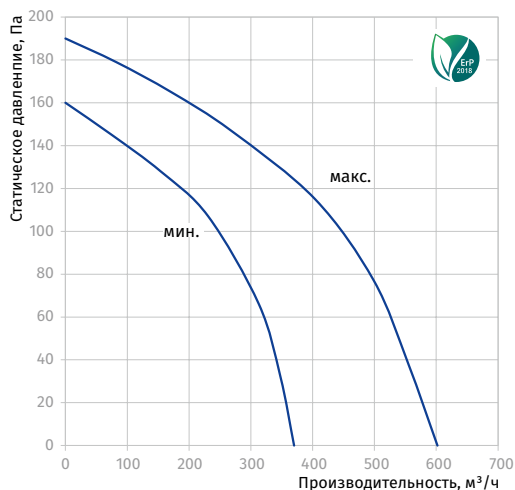

ISO BOX-R 200 V2

Уровень звуковой мощности по фильтру А	Общ.	Октавные полосы, Гц								LpA 3 м, дБА	LpA 1 м, дБА	
		63	125	250	500	1000	2000	4000	8000			
мин.	L _{WA} ко входу, дБА	55	44	45	47	48	47	48	46	44	35	45
	L _{WA} к выходу, дБА	58	46	45	54	51	49	47	44	38	37	47
	L _{WA} к окружению, дБА	43	31	34	38	39	28	24	21	25	22	32
макс.	L _{WA} ко входу, дБА	67	55	56	58	60	58	59	57	55	46	56
	L _{WA} к выходу, дБА	71	58	56	68	63	61	59	55	47	50	60
	L _{WA} к окружению, дБА	58	44	48	54	55	40	34	30	36	38	48



Iso Box-F (V2)

Канальные центробежные вентиляторы в шумоизолированном корпусе

Применение

- Приточные вентиляционные системы с высокими требованиями к чистоте воздуха и уровню шума.
- Пригодны для монтажа в условиях ограниченного пространства.
- Для воздуховодов диаметром от 100 мм до 200 мм.



Производительность
до 630 м³/ч
175 л/с



Потребляемая мощность
от 32 Вт



Уровень звукового давления
от 14 дБА



Конструкция

- Коррозионностойкий корпус изготовлен из стали с полимерным покрытием и снабжен внутренним слоем шумоизоляции.
- Питание осуществляется через герметизированную клеммную коробку внутри корпуса.
- Конструкция обеспечивает удобный доступ к внутренним элементам для технического обслуживания.

Двигатель

- **Серия Iso Box-F:** четырехполюсный асинхронный электродвигатель с внешним ротором и центробежной крыльчаткой с вперед загнутыми лопатками.
- **Серия Iso Box-F V2:** двухскоростной асинхронный электродвигатель с внешним ротором и центробежной крыльчаткой с вперед загнутыми лопатками.
- Подшипники качения позволяют увеличить срок эксплуатации.
- Двигатель оборудован встроенной тепловой защитой с автоматическим перезапуском.
- Динамически сбалансированная крыльчатка.

Регулирование скорости

- **Серия Iso Box-F:** плавное регулирование скорости обеспечивается внешним тиристорным блоком управления CDT E1.8 (приобретается дополнительно).
- **Серия Iso Box-F V2:** двухступенчатое переключение скорости с помощью внешнего переключателя скорости CDP-2/10 (приобретается дополнительно).

Монтаж

- Благодаря компактной конструкции устройство является идеальным решением для ограниченных пространств (в том числе над подвесными потолками).
- Монтаж в любом положении.
- Настенный или потолочный монтаж с помощью крепежных кронштейнов, которые входят в стандартный комплект поставки.

Фильтрация воздуха

- Встроенные фильтры обеспечивают эффективную очистку воздуха. Внутри корпуса вентилятора может устанавливаться до трех фильтров.
- Предварительная очистка обеспечивается фильтром класса G4. Вторичная очистка обеспечивается фильтром класса F8 или HEPA-фильтром класса H13. Фильтр класса F8 задерживает до 98 % твердых частиц диаметром 2,5 микрон. Фильтр класса H13 задерживает до 99 % твердых частиц диаметром 2,5 микрон, а также пух и бактерии. Для дополнительного удаления нежелательных запахов и газов возможна установка угольного фильтра.
- Для быстрого доступа к фильтрам в корпусе предусмотрена сервисная панель.

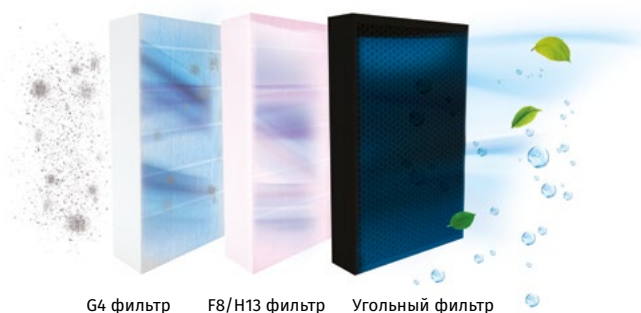

G4 фильтр F8/H13 фильтр Угольный фильтр

Условное обозначение

Серия	Диаметр присоединяемого воздуховода, мм	Фильтр	Модификация мотора	Скорость
Iso Box-F	100; 150; 200	G4; G4-F8; G4-F8-Carbon; G4-H13; G4-H13-Carbon	_ : стандартный L : мотор пониженной мощности	_ : односкоростной V2: двухскоростной

Аксессуары

Анемостаты	Система воздуховодов	Гибкие воздуховоды	Решетки и колпаки	Регуляторы скорости	Хомуты
VPR / VSR / VMR	BlauPlast	BlauFlex	Decor / GM	CDT E1.8 / CDP-2/10	K / KZ

Сменные фильтры

		Iso Box-F 100 (V2)	Iso Box-F 150 (V2)	Iso Box-F 150 L (V2)	Iso Box-F 200 (V2)
Панельный фильтр G4		FP 220x400x47 G4	FP 270x425x47 G4	FP 220x400x47 G4	FP 270x590x47 G4
Панельный фильтр F8		FP 220x400x47 F8	FP 270x425x47 F8	FP 220x400x47 F8	FP 270x590x47 F8
Панельный фильтр H13		FP 220x400x47 H13	FP 270x425x47 H13	FP 220x400x47 H13	FP 270x590x47 H13
Угольный фильтр		FP 220x400x47 C	FP 270x425x47 C	FP 220x400x47 C	FP 270x590x47 C

Габаритные размеры, мм

Модель	Ø D	L	H	B	L1	B1	L2	B2	Масса, кг
Iso Box-F 100 G4 (V2)	100	705	250	415	805	508	650	458	13,95
Iso Box-F 100 G4-F8 (V2)	100	705	250	415	805	508	650	458	14,16
Iso Box-F 100 G4-F8-Carbon (V2)	100	705	250	415	805	508	650	458	14,86
Iso Box-F 100 G4-H13 (V2)	100	705	250	415	805	508	650	458	14,16
Iso Box-F 100 G4-H13-Carbon (V2)	100	705	250	415	805	508	650	458	14,86
Iso Box-F 150 G4 (V2)	150	735	300	440	835	533	680	483	15,92
Iso Box-F 150 G4-F8 (V2)	150	735	300	440	835	533	680	483	16,17
Iso Box-F 150 G4-F8-Carbon (V2)	150	735	300	440	835	533	680	483	17,08
Iso Box-F 150 G4-H13 (V2)	150	735	300	440	835	533	680	483	16,17
Iso Box-F 150 G4-H13-Carbon (V2)	150	735	300	440	835	533	680	483	17,08
Iso Box-F 150 G4 L (V2)	150	705	250	415	805	508	650	458	13,96
Iso Box-F 150 G4-F8 L (V2)	150	705	250	415	805	508	650	458	14,17
Iso Box-F 150 G4-F8-Carbon L (V2)	150	705	250	415	805	508	650	458	14,87
Iso Box-F 150 G4-H13 L (V2)	150	705	250	415	805	508	650	458	14,17
Iso Box-F 150 G4-H13-Carbon L (V2)	150	705	250	415	805	508	650	458	14,87
Iso Box-F 200 G4 (V2)	200	735	300	605	835	698	680	648	18,72
Iso Box-F 200 G4-F8 (V2)	200	735	300	605	835	698	680	648	19,10
Iso Box-F 200 G4-F8-Carbon (V2)	200	735	300	605	835	698	680	648	20,32
Iso Box-F 200 G4-H13 (V2)	200	735	300	605	835	698	680	648	19,10
Iso Box-F 200 G4-H13-Carbon (V2)	200	735	300	605	835	698	680	648	20,32

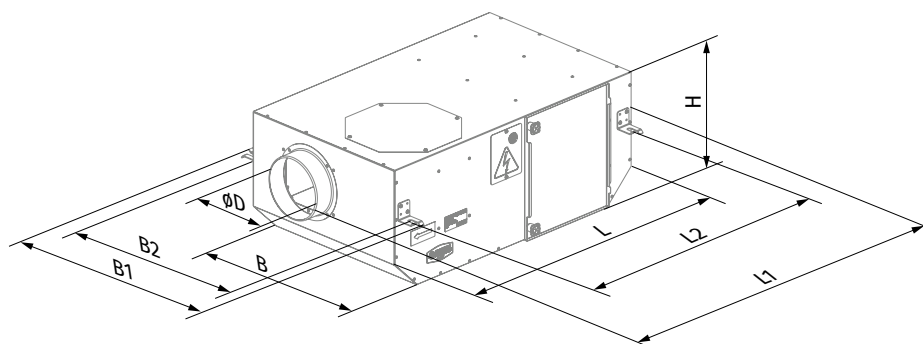

ШУМОИЗОЛИРОВАННЫЕ ВЕНТИЛЯТОРЫ

Технические характеристики

Параметры	Iso Box-F 100 G4 Iso Box-F 100 G4-Carbon	Iso Box-F 100 G4-F8 Iso Box-F 100 G4-F8-Carbon	Iso Box-F 100 G4-H13 Iso Box-F 100 G4-H13-Carbon
Напряжение питания, В	1 ~ 230	1 ~ 230	1 ~ 230
Частота, Гц	50/60	50/60	50/60
Потребляемая мощность, Вт	53	53	52
Потребляемый ток, А	0,27	0,27	0,27
Максимальная производительность, м³/ч (л/с)	190 (53)	180 (50)	170 (47)
Частота вращения, мин ⁻¹	1300	1300	1300
Уровень звукового давления на расст. 3 м, дБА	23	23	23
Температура перемещаемого воздуха, °С	-25...+40	-25...+40	-25...+40
Защита	IPX4	IPX4	IPX4
Уровень PM2.5, %	36	93	98
Класс энергоэффективности	D	D	D
ErP	2018	2018	2018

ISO BOX-F 100

Уровень звуковой мощности по фильтру А	Общ.	Октавные полосы, Гц								LpA 3 м, дБА	LpA 1 м, дБА
		63	125	250	500	1000	2000	4000	8000		
L _{WA} ко входу, дБА	48	32	34	40	42	43	40	34	26	27	37
L _{WA} к выходу, дБА	51	27	42	47	45	44	32	24	13	30	40
L _{WA} к окружению, дБА	43	31	34	35	38	36	34	31	26	23	33

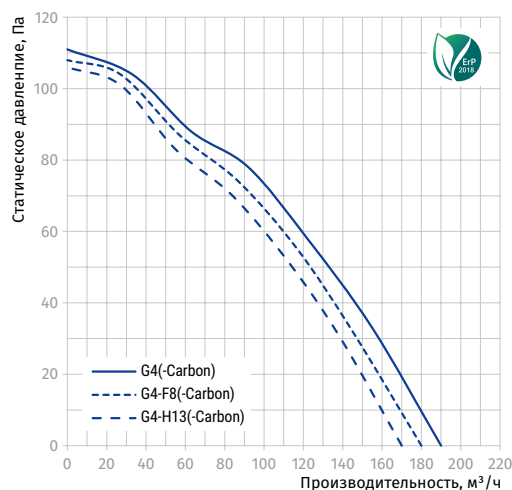

Параметры	Iso Box-F 150 G4 L Iso Box-F 150 G4-Carbon L	Iso Box-F 150 G4-F8 L Iso Box-F 150 G4-F8-Carbon L	Iso Box-F 150 G4-H13 L Iso Box-F 150 G4-H13-Carbon L
Напряжение питания, В	1 ~ 230	1 ~ 230	1 ~ 230
Частота, Гц	50/60	50/60	50/60
Потребляемая мощность, Вт	63	61	59
Потребляемый ток, А	0,29	0,25	0,28
Максимальная производительность, м³/ч (л/с)	360 (100)	330 (92)	310 (86)
Частота вращения, мин ⁻¹	1300	1300	1300
Уровень звукового давления на расст. 3 м, дБА	25	25	25
Температура перемещаемого воздуха, °C	-25..+40	-25..+40	-25..+40
Защита	IPX4	IPX4	IPX4
Уровень PM2.5, %	31	92	98
Класс энергоэффективности	C	C	C
ErP	-	-	2018

ISO BOX-F 150 L

Уровень звуковой мощности по фильтру А	Общ.	Октавные полосы, Гц								LpA 3 м, дБА	LpA 1 м, дБА
		63	125	250	500	1000	2000	4000	8000		
LWA ко входу, дБА	53	28	44	49	47	46	34	25	14	33	43
LWA к выходу, дБА	56	39	41	48	51	52	48	41	32	36	46
LWA к окружению, дБА	45	26	35	41	39	37	34	30	23	25	35

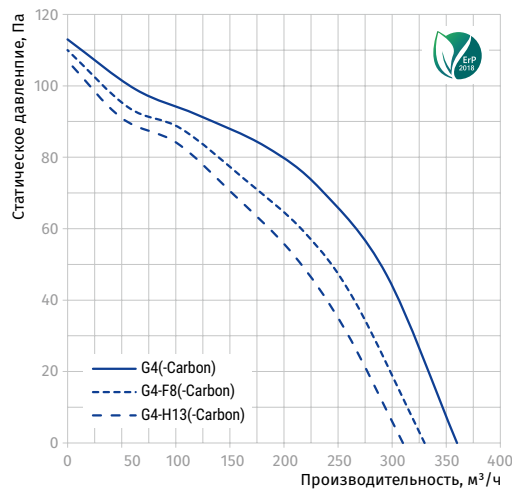

Параметры	Iso Box-F 150 G4 Iso Box-F 150 G4-Carbon	Iso Box-F 150 G4-F8 Iso Box-F 150 G4-F8-Carbon	Iso Box-F 150 G4-H13 Iso Box-F 150 G4-H13-Carbon
Напряжение питания, В	1 ~ 230	1 ~ 230	1 ~ 230
Частота, Гц	50/60	50/60	50/60
Потребляемая мощность, Вт	107	104	102
Потребляемый ток, А	0,49	0,48	0,48
Максимальная производительность, м³/ч (л/с)	440 (122)	400 (111)	360 (100)
Частота вращения, мин ⁻¹	1250	1250	1250
Уровень звукового давления на расст. 3 м, дБА	27	27	27
Температура перемещаемого воздуха, °С	-25..+40	-25..+40	-25..+40
Защита	IPX4	IPX4	IPX4
Уровень PM2.5, %	39	92	98
Класс энергоэффективности	C	C	D
ErP	2018	2018	2018

ISO BOX-F 150

Уровень звуковой мощности по фильтру А	Общ.	Октавные полосы, Гц								LpA 3 м, дБА	LpA 1 м, дБА
		63	125	250	500	1000	2000	4000	8000		
L _{WA} ко входу, дБА	53	39	40	47	50	41	40	38	27	33	43
L _{WA} к выходу, дБА	58	42	39	47	54	50	51	45	35	37	47
L _{WA} к окружению, дБА	48	38	40	41	44	36	29	28	24	27	37

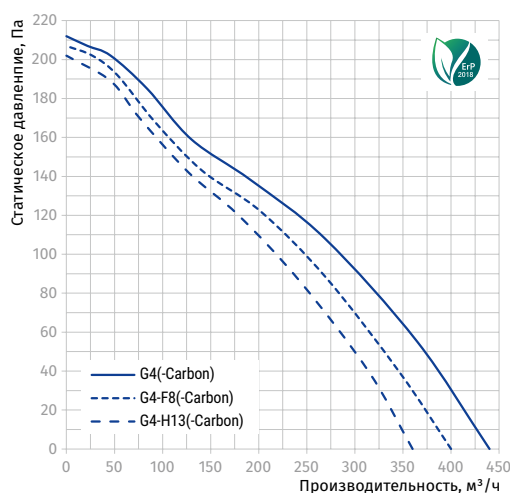

Параметры	Iso Box-F 200 G4 Iso Box-F 200 G4-Carbon	Iso Box-F 200 G4-F8 Iso Box-F 200 G4-F8-Carbon	Iso Box-F 200 G4-H13 Iso Box-F 200 G4-H13-Carbon
Напряжение питания, В	1 ~ 230	1 ~ 230	1 ~ 230
Частота, Гц	50/60	50/60	50/60
Потребляемая мощность, Вт	123	120	115
Потребляемый ток, А	0,56	0,56	0,52
Максимальная производительность, м³/ч (л/с)	580 (161)	570 (158)	490 (136)
Частота вращения, мин ⁻¹	1250	1250	1250
Уровень звукового давления на расст. 3 м, дБА	38	38	38
Температура перемещаемого воздуха, °C	-25..+40	-25..+40	-25..+40
Защита	IPX4	IPX4	IPX4
Уровень PM2.5, %	40	93	98
Класс энергоэффективности	C	C	C
ErP	2018	2018	2018

ISO BOX-F 200

Уровень звуковой мощности по фильтру А	Общ.	Октавные полосы, Гц								LpA 3 м, дБА	LpA 1 м, дБА
		63	125	250	500	1000	2000	4000	8000		
LWA ко входу, дБА	67	55	56	58	60	58	59	57	55	46	56
LWA к выходу, дБА	71	58	56	68	63	61	59	55	47	50	60
LWA к окружению, дБА	58	44	48	54	55	40	34	30	36	38	48

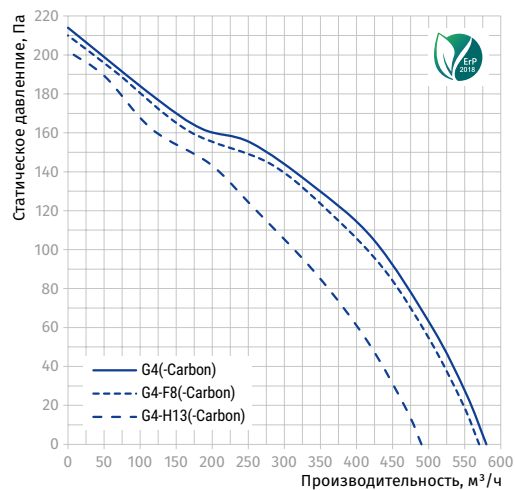

Параметры	Iso Box-F 100 G4 V2 Iso Box-F 100 G4-Carbon V2		Iso Box-F 100 G4-F8 V2 Iso Box-F 100 G4-F8-Carbon V2		Iso Box-F 100 G4-H13 V2 Iso Box-F 100 G4-H13-Carbon V2	
	мин.	макс.	мин.	макс.	мин.	макс.
Скорость						
Напряжение питания, В	1 ~ 230		1 ~ 230		1 ~ 230	
Частота, Гц	50		50		50	
Потребляемая мощность, Вт	34	42	33	41	32	41
Потребляемый ток, А	0,15	0,19	0,15	0,19	0,15	0,19
Максимальная производительность, м³/ч (л/с)	160 (44)	190 (53)	150 (42)	175 (49)	140 (39)	160 (44)
Частота вращения, мин ⁻¹	700	1200	700	1200	700	1200
Уровень звукового давления на расст. 3 м, дБА	14	23	14	23	14	23
Температура перемещаемого воздуха, °С	-25..+40		-25..+40		-25..+40	
Защита	IPX4		IPX4		IPX4	
Уровень PM2.5, %	35	31	94	93	99	98
Класс энергоэффективности	D		E		E	
ErP	2018		-		-	

ISO BOX-F 100 V2

Уровень звуковой мощности по фильтру А	Общ.	Октавные полосы, Гц								LpA 3 м, дБА	LpA 1 м, дБА	
		63	125	250	500	1000	2000	4000	8000			
мин.	L _{WA} ко входу, дБА	41	26	28	33	35	36	33	28	22	20	30
	L _{WA} к выходу, дБА	43	22	35	39	37	37	27	20	11	23	33
	L _{WA} к окружению, дБА	35	23	26	26	29	27	26	23	20	14	24
макс.	L _{WA} ко входу, дБА	48	32	34	40	42	43	40	34	26	27	37
	L _{WA} к выходу, дБА	51	27	42	47	45	44	32	24	13	30	40
	L _{WA} к окружению, дБА	43	31	34	35	38	36	34	31	26	23	33

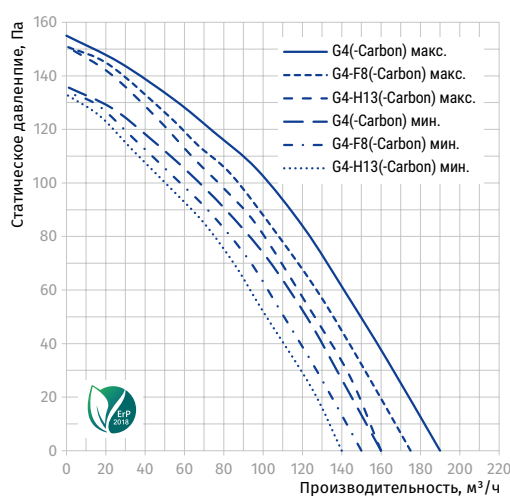

Параметры	Iso Box-F 150 G4 L V2 Iso Box-F 150 G4-Carbon L V2		Iso Box-F 150 G4-F8 L V2 Iso Box-F 150 G4-F8-Carbon L V2		Iso Box-F 150 G4-H13 L V2 Iso Box-F 150 G4-H13-Carbon L V2	
	мин.	макс.	мин.	макс.	мин.	макс.
Скорость						
Напряжение питания, В	1 ~ 230		1 ~ 230		1 ~ 230	
Частота, Гц	50		50		50	
Потребляемая мощность, Вт	44	52	41	50	40	48
Потребляемый ток, А	0,19	0,23	0,18	0,22	0,18	0,21
Максимальная производительность, м³/ч (л/с)	230 (64)	340 (94)	215 (60)	310 (86)	205 (57)	285 (79)
Частота вращения, мин ⁻¹	700	1200	700	1200	700	1200
Уровень звукового давления на расст. 3 м, дБА	15	25	15	25	15	25
Температура перемещаемого воздуха, °C	-25..+40		-25..+40		-25..+40	
Защита	IPX4		IPX4		IPX4	
Уровень PM2.5, %	31	23	90	87	93	92
Класс энергоэффективности	C		C		D	
ErP	2018		2018		2018	

ISO BOX-F 150 L V2

Уровень звуковой мощности по фильтру А	Общ.	Октавные полосы, Гц								LpA 3 м, дБА	LpA 1 м, дБА
		63	125	250	500	1000	2000	4000	8000		
мин. L _{WA} ко входу, дБА	45	24	37	41	39	38	28	21	11	25	35
	48	32	34	40	42	43	40	34	26	27	37
	36	20	26	31	29	28	26	23	17	15	25
макс. L _{WA} ко входу, дБА	53	28	44	49	47	46	34	25	14	33	43
	56	39	41	48	51	52	48	41	32	36	46
	45	26	35	41	39	37	34	30	23	25	35

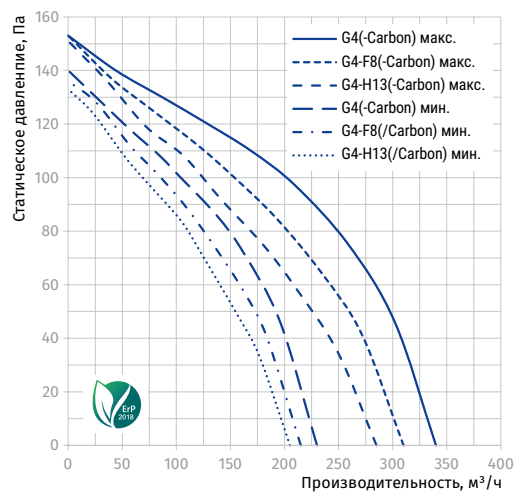

Параметры	Iso Box-F 150 G4 V2 Iso Box-F 150 G4-Carbon V2		Iso Box-F 150 G4-F8 V2 Iso Box-F 150 G4-F8-Carbon V2		Iso Box-F 150 G4-H13 V2 Iso Box-F 150 G4-H13-Carbon V2	
	мин.	макс.	мин.	макс.	мин.	макс.
Скорость						
Напряжение питания, В	1 ~ 230		1 ~ 230		1 ~ 230	
Частота, Гц	50		50		50	
Потребляемая мощность, Вт	92	117	89	115	85	114
Потребляемый ток, А	0,41	0,55	0,41	0,55	0,38	0,54
Максимальная производительность, м³/ч (л/с)	320 (89)	430 (119)	300 (83)	390 (108)	280 (78)	355 (99)
Частота вращения, мин⁻¹	700	1200	700	1200	700	1200
Уровень звукового давления на расст. 3 м, дБА	16	27	16	27	16	27
Температура перемещаемого воздуха, °С	-25...+40		-25...+40		-25...+40	
Защита	IPX4		IPX4		IPX4	
Уровень PM2.5, %	47	41	95	94	98	96
Класс энергоэффективности	D		C		E	
ErP	2018		2018		-	

ISO BOX-F 150 V2

Уровень звуковой мощности по фильтру А	Общ.	Октавные полосы, Гц								LpA 3 м, дБА	LpA 1 м, дБА	
		63	125	250	500	1000	2000	4000	8000			
мин.	L _{WA} ко входу, дБА	44	31	32	38	41	33	32	31	22	24	34
	L _{WA} к выходу, дБА	48	34	32	38	44	41	41	36	28	28	38
	L _{WA} к окружению, дБА	36	27	29	30	32	26	21	20	17	16	26
макс.	L _{WA} ко входу, дБА	53	39	40	47	50	41	40	38	27	33	43
	L _{WA} к выходу, дБА	58	42	39	47	54	50	51	45	35	37	47
	L _{WA} к окружению, дБА	48	38	40	41	44	36	29	28	24	27	37

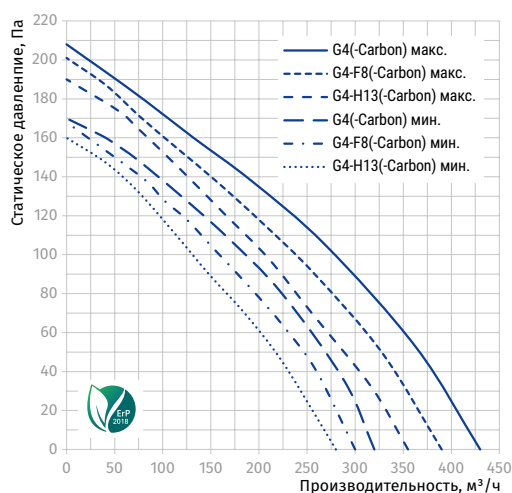

Параметры	Iso Box-F 200 G4 V2 Iso Box-F 200 G4-Carbon V2		Iso Box-F 200 G4-F8 V2 Iso Box-F 200 G4-F8-Carbon V2		Iso Box-F 200 G4-H13 V2 Iso Box-F 200 G4-H13-Carbon V2	
	мин.	макс.	мин.	макс.	мин.	макс.
Скорость						
Напряжение питания, В	1 ~ 230		1 ~ 230		1 ~ 230	
Частота, Гц	50		50		50	
Потребляемая мощность, Вт	106	123	103	121	97	119
Потребляемый ток, А	0,47	0,59	0,45	0,57	0,43	0,55
Максимальная производительность, м³/ч (л/с)	390 (108)	630 (175)	380 (106)	590 (164)	350 (97)	525 (146)
Частота вращения, мин ⁻¹	700	1200	700	1200	700	1200
Уровень звукового давления на расст. 3 м, дБА	22	38	22	38	22	38
Температура перемещаемого воздуха, °C	-25..+40		-25..+40		-25..+40	
Защита	IPX4		IPX4		IPX4	
Уровень PM2.5, %	37	28	98	97	99	98
Класс энергоэффективности	C		D		D	
ErP	2018		2018		2018	

ISO BOX-F 200 V2

Уровень звуковой мощности по фильтру А	Общ.	Октавные полосы, Гц								LpA 3 м, дБА	LpA 1 м, дБА
		63	125	250	500	1000	2000	4000	8000		
мин. L _{WA} ко входу, дБА	55	44	45	47	48	47	48	46	44	35	45
	58	46	45	54	51	49	47	44	38	37	47
	43	31	34	38	39	28	24	21	25	22	32
макс. L _{WA} ко входу, дБА	67	55	56	58	60	58	59	57	55	46	56
	71	58	56	68	63	61	59	55	47	50	60
	58	44	48	54	55	40	34	30	36	38	48

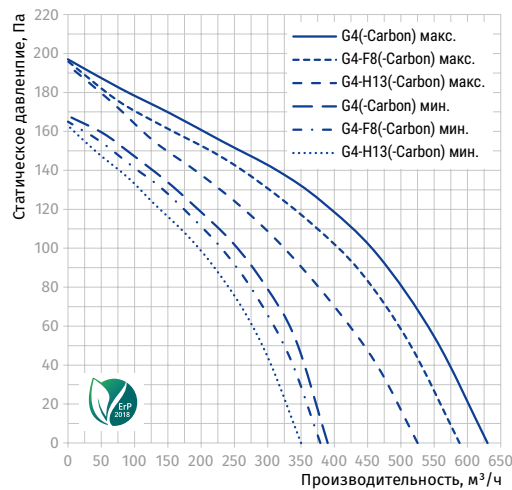

Iso Box-F ES (V2)

Центробежные вентиляторы в звукоизолированном корпусе с электростатическими фильтрами

Применение

- Приточные вентиляционные системы с высокими требованиями к чистоте воздуха и уровню шума.
- Пригодны для монтажа в условиях ограниченного пространства.
- Для воздуховодов диаметром от 100 мм до 200 мм.



Производительность
до 645 м³/ч
175 л/с



Потребляемая мощность
от 34 Вт



Уровень звукового давления
от 14 дБА



Конструкция

- Коррозионностойкий корпус изготовлен из стали с полимерным покрытием и снабжен внутренним слоем звукоизоляции.
- Питание осуществляется через герметизированную клеммную коробку внутри корпуса.
- Конструкция обеспечивает удобный доступ к внутренним элементам для технического обслуживания.

Мотор

- Серия **Iso Box-F ES**: четырехполюсный асинхронный электромотор с внешним ротором и центробежной крыльчаткой с вперед загнутыми лопатками.
- Серия **Iso Box-F ES V2**: двухскоростной асинхронный электромотор с внешним ротором и центробежной крыльчаткой с вперед загнутыми лопатками.
- Подшипники качения позволяют увеличить срок эксплуатации.
- Мотор оборудован встроенной тепловой защитой с автоматическим повторным запуском.
- Динамически сбалансированная турбина.

Регулирование скорости

- Серия **Iso Box-F ES**: плавное регулирование скорости обеспечивается внешним тиристорным блоком управления CDT E1.8 (приобретается дополнительно).
- Серия **Iso Box-F ES V2**: двухступенчатое переключение скорости с помощью внешнего переключателя скорости CDP-2/10 (приобретается дополнительно).

Монтаж

- Благодаря компактной конструкции устройство является идеальным решением для ограниченных пространств (в том числе над подвесными потолками).
- Монтаж в любом положении.
- Настенный или потолочный монтаж с помощью крепежных кронштейнов, которые входят в стандартный комплект поставки.

Фильтрация воздуха

- Предварительная очистка обеспечивается фильтром класса G4.
- Вторичная очистка обеспечивается электростатическим фильтром.
- Для быстрого доступа к фильтрам в корпусе предусмотрена сервисная панель.

Электростатический фильтр

- Электростатический фильтр обеспечивает очистку воздуха от мелкой пыли, аэрозолей, дыма, частиц сажи, копоти, т. е. любых частиц размером 0,01 микрон и менее.
- Эффективность очистки – до 98 %.
- Принцип действия электростатических фильтров основан на притяжении частиц с противоположным зарядом.
- Загрязнённый воздух проходит через блок зарядки аэрозолей, в котором частицы приобретают электрический заряд.
- Ионизированные частицы движутся с потоком воздуха и оседают на токопроводящих пластинах противоположной полярности.

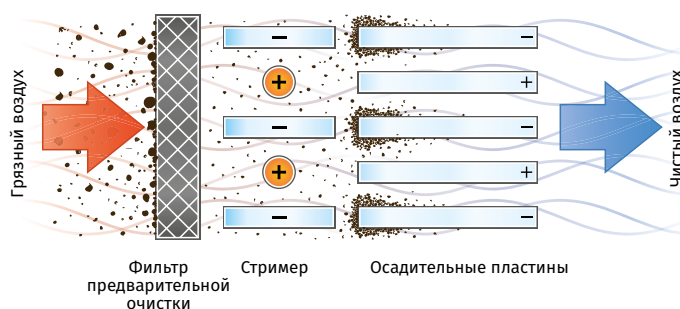

- Периодичность очистки фильтра зависит от загрязнённости входящего потока воздуха и может составлять от 7 дней до 21 дня.
- Периодичность определяется пользователем по результатам визуальной проверки фильтра.
- Разрешается очистка фильтра пылесосом.

Условное обозначение

Серия	Диаметр патрубка, мм	Фильтр	Модификация двигателя	Скорость
Iso Box-F	100; 150; 200	ES: электростатический фильтр	_: стандартный L: двигатель пониженной мощности	_: односкоростной V2: двухскоростной

Аксессуары

Анемостаты	Система воздуховодов	Гибкие воздуховоды	Решетки и колпаки	Регуляторы скорости	Хомуты
VPR / VSR / VMR	BlauPlast	BlauFlex	Decor / GM	CDT E1.8 / CDP-2/10	K / KZ

Сменные фильтры

	Iso Box-F 100 ES	Iso Box-F 150 ES	Iso Box-F 150 ES L	Iso Box-F 200 ES	Iso Box-F 100 ES V2	Iso Box-F 150 ES V2	Iso Box-F 150 ES L V2	Iso Box-F 200 ES V2
Панельный фильтр G4 	FP 220x400x47 G4	FP 270x425x47 G4	FP 220x400x47 G4	FP 270x590x47 G4	FP 220x400x47 G4	FP 270x425x47 G4	FP 220x400x47 G4	FP 270x590x47 G4

Габаритные размеры, мм

Модель	ØD	L	H	B	L1	B1	L2	B2	Масса, кг
Iso Box-F 100 ES (V2)	100	755	250	458	855	551	700	502	16,5
Iso Box-F 150 ES L (V2)	150	755	250	458	855	551	700	502	16,5
Iso Box-F 150 ES (V2)	150	785	300	458	855	551	730	502	18,5
Iso Box-F 200 ES (V2)	200	785	300	658	855	751	730	702	20,5

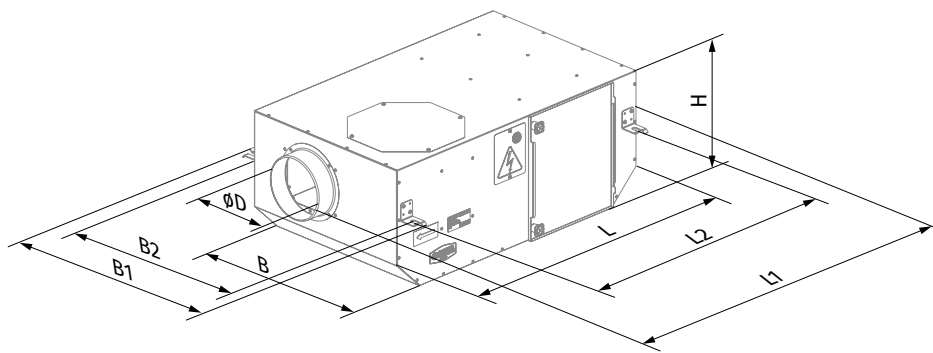

Технические характеристики

Параметры	Iso Box-F 100 ES		Iso Box-F 150 ES L		Iso Box-F 150 ES		Iso Box-F 200 ES	
Напряжение питания, В	1 ~ 230		1 ~ 230		1 ~ 230		1 ~ 230	
Частота, Гц	50	60	50	60	50	60	50	60
Потребляемая мощность, Вт	53	55	68	78	112	131	135	157
Потребляемый ток, А	0.27	0.24	0.3	0.34	0.51	0.57	0.59	0.68
Максимальный расход воздуха, м³/ч (л/с)	180 (50)	215 (60)	350 (97)	390 (108)	460 (128)	530 (147)	640 (178)	645 (179)
Частота вращения, мин⁻¹	1300	1480	1300	1475	1250	1430	1250	1315
Уровень звукового давления на расст. 3 м, дБА	23	24	25	26	25	27	34	35
Температура перемещаемого воздуха, °С	-25...+40		-25...+40		-25...+40		-25...+40	
Защита	IP X4		IP X4		IP X4		IP X4	
Класс фильтрации PM2.5, %	97.1		97		95.6		97.4	
Класс энергоэффективности	D		C		C		C	
ErP	2018		2018		2018		2018	

ISO BOX-F 100 ES

Уровень звуковой мощности по фильтру А	Общ.	Октавные полосы, Гц								LpA 3 м, дБА	LpA 1 м, дБА
		63	125	250	500	1000	2000	4000	8000		
L _{WA} ко входу, дБА	48	32	34	40	42	43	40	34	26	27	37
L _{WA} к выходу, дБА	51	27	42	47	45	44	32	24	13	30	40
L _{WA} к окружению, дБА	43	31	34	35	38	36	34	31	26	23	33

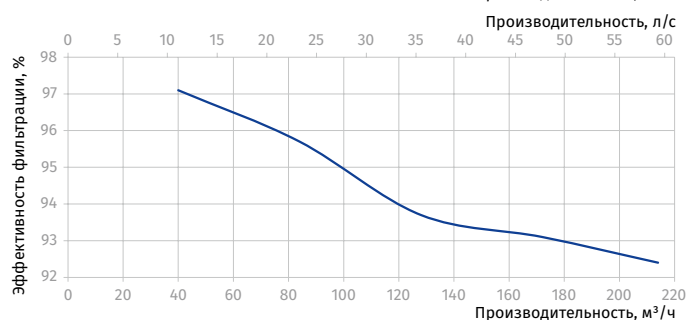
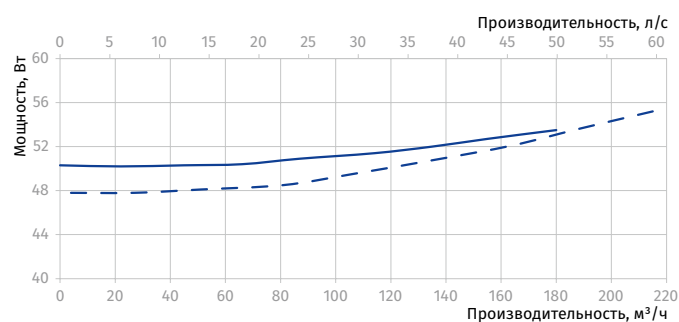
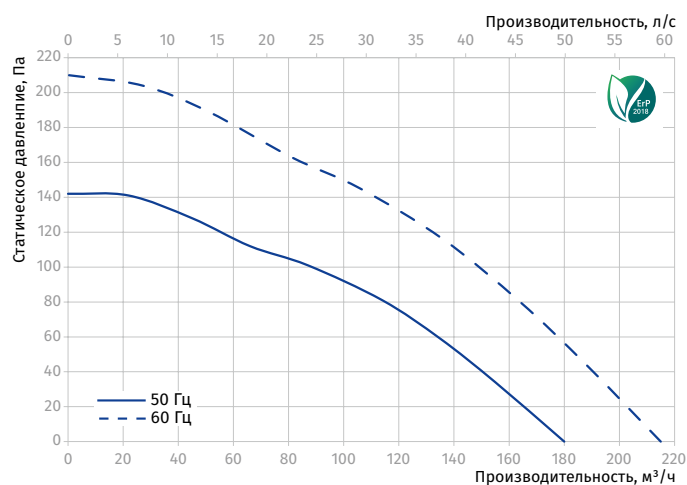

ISO BOX-F 150 ES L

Уровень звуковой мощности по фильтру А	Общ.	Октавные полосы, Гц								LpA 3 м, дБА	LpA 1 м, дБА
		63	125	250	500	1000	2000	4000	8000		
L _{WA} ко входу, дБА	53	28	44	49	47	46	34	25	14	33	43
L _{WA} к выходу, дБА	56	39	41	48	51	52	48	41	32	36	46
L _{WA} к окружению, дБА	45	26	35	41	39	37	34	30	23	25	35

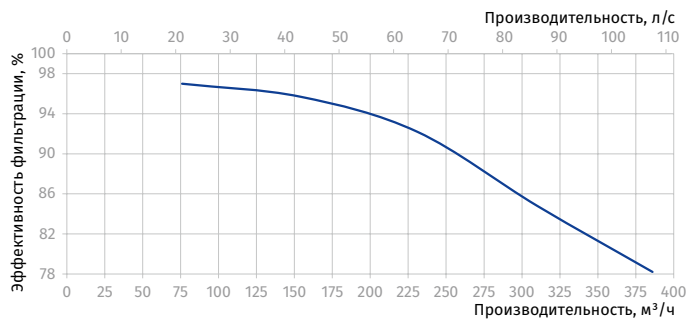
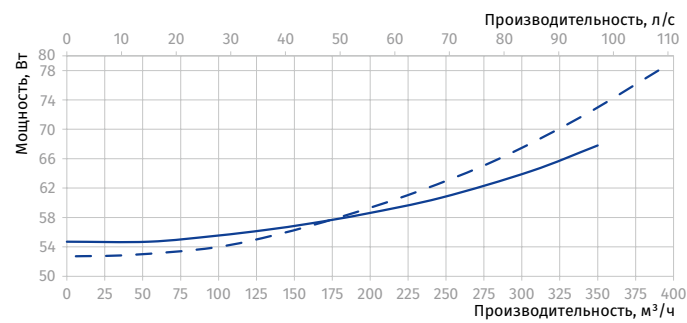
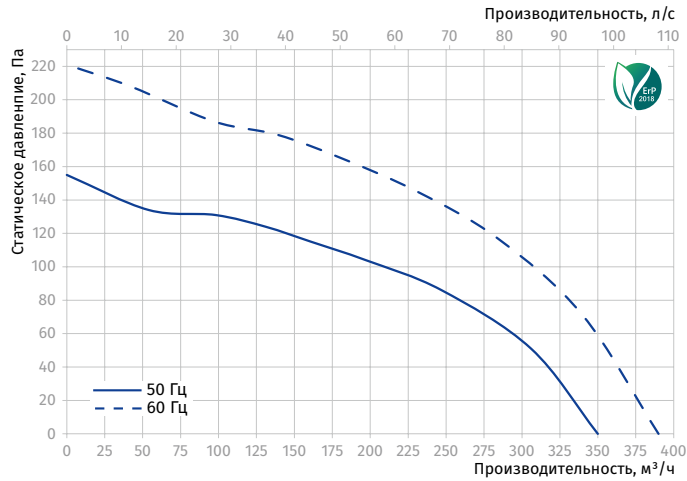

ISO BOX-F 150 ES

Уровень звуковой мощности по фильтру А	Общ.	Октавные полосы, Гц								LpA 3 м, дБА	LpA 1 м, дБА
		63	125	250	500	1000	2000	4000	8000		
L _{WA} ко входу, дБА	53	39	40	47	50	41	40	38	27	33	43
L _{WA} к выходу, дБА	58	42	39	47	54	50	51	45	35	37	47
L _{WA} к окружению, дБА	46	36	38	39	42	34	28	27	23	25	35

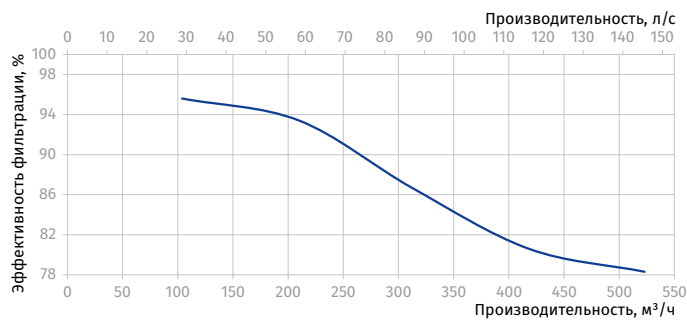
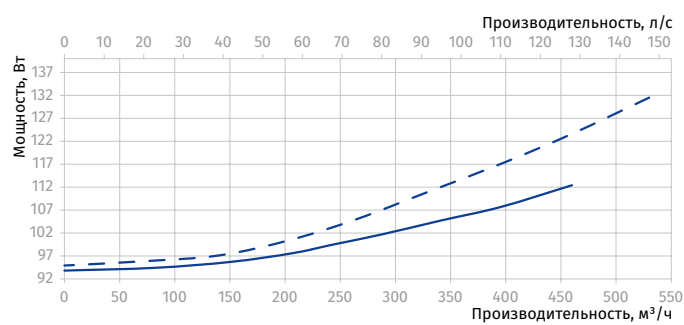
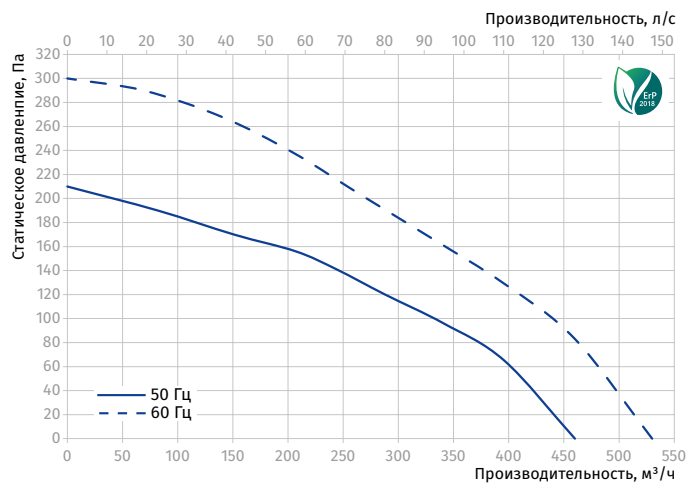

ISO BOX-F 200 ES

Уровень звуковой мощности по фильтру А	Общ.	Октавные полосы, Гц								LpA 3 м, дБА	LpA 1 м, дБА
		63	125	250	500	1000	2000	4000	8000		
L _{WA} ко входу, дБА	67	55	56	58	60	58	59	57	55	46	56
L _{WA} к выходу, дБА	71	58	56	68	63	61	59	55	47	50	60
L _{WA} к окружению, дБА	55	41	45	50	51	37	32	28	33	34	44

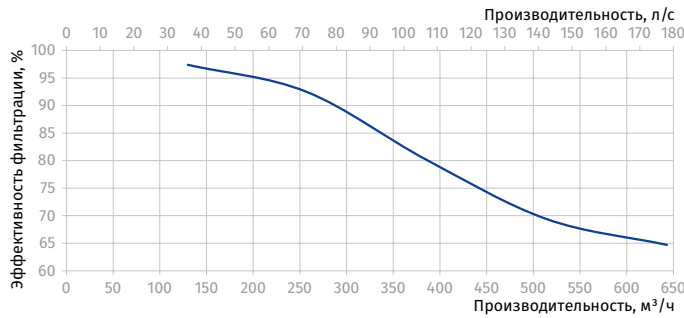
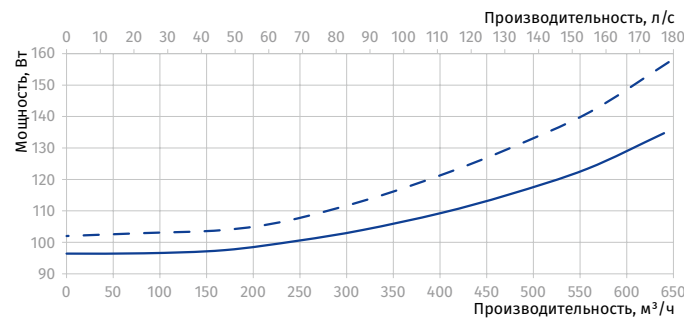
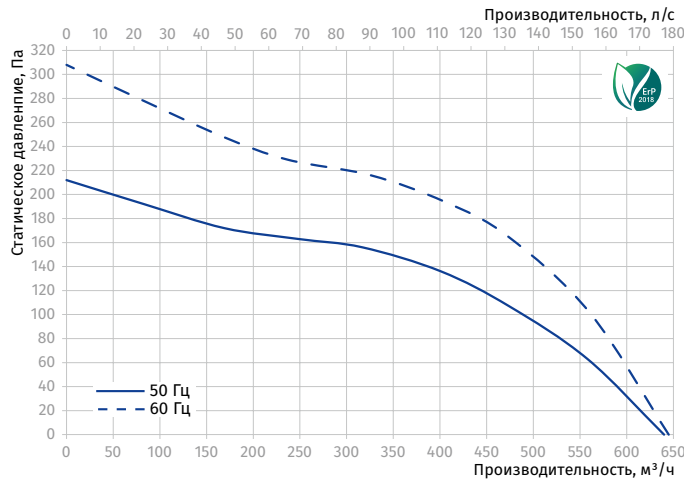

Параметры	Iso Box-F 100 ES V2		Iso Box-F 150 ES L V2		Iso Box-F 150 ES V2		Iso Box-F 200 ES V2	
	мин.	макс.	мин.	макс.	мин.	макс.	мин.	макс.
Скорость								
Напряжение питания, В	1 ~ 230		1 ~ 230		1 ~ 230		1 ~ 230	
Частота, Гц	50		50		50		50	
Потребляемая мощность, Вт	34	42	44	52	92	117	106	123
Потребляемый ток, А	0.15	0.19	0.19	0.23	0.41	0.55	0.47	0.59
Максимальный расход воздуха, м³/ч (л/с)	160 (44)	190 (53)	230 (64)	340 (94)	320 (89)	430 (119)	390 (108)	630 (175)
Частота вращения, мин⁻¹	700	1200	700	1200	700	1200	700	1200
Уровень звукового давления на раст. 3 м, дБА	14	23	15	25	16	27	22	38
Температура перемещаемого воздуха, °С	-25...+40		-25...+40		-25...+40		-25...+40	
Защита	IPX4		IPX4		IPX4		IPX4	
Класс фильтрации PM2.5, %	98	97	98	97	97	96	98	97
Класс энергоэффективности	C		C		C		C	
EgP	2018		2018		2018		2018	

ISO BOX-F 100 ES V2

Уровень звуковой мощности по фильтру А	Общ.	Октавные полосы, Гц								LpA 3 м, дБА	LpA 1 м, дБА	
		63	125	250	500	1000	2000	4000	8000			
мин.	L _{WA} ко входу, дБА	41	26	28	33	35	36	33	28	22	20	30
	L _{WA} к выходу, дБА	43	22	35	39	37	37	27	20	11	23	33
	L _{WA} к окружению, дБА	35	23	26	26	29	27	26	23	20	14	24
макс.	L _{WA} ко входу, дБА	48	32	34	40	42	43	40	34	26	27	37
	L _{WA} к выходу, дБА	51	27	42	47	45	44	32	24	13	30	40
	L _{WA} к окружению, дБА	43	31	34	35	38	36	34	31	26	23	33

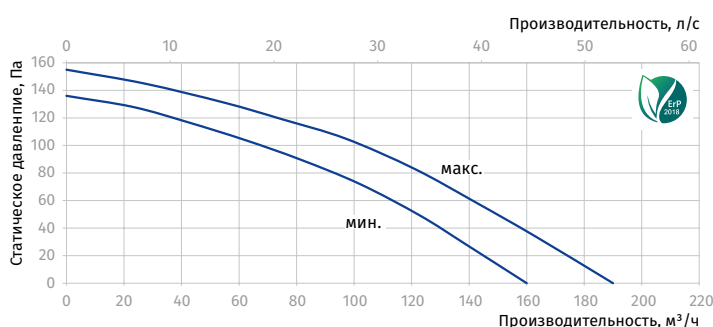

ISO BOX-F 150 ES L V2

Уровень звуковой мощности по фильтру А	Общ.	Октавные полосы, Гц								LpA 3 м, дБА	LpA 1 м, дБА	
		63	125	250	500	1000	2000	4000	8000			
мин.	L _{WA} ко входу, дБА	45	24	37	41	39	38	28	21	11	25	35
	L _{WA} к выходу, дБА	48	32	34	40	42	43	40	34	26	27	37
	L _{WA} к окружению, дБА	36	20	26	31	29	28	26	23	17	15	25
макс.	L _{WA} ко входу, дБА	53	28	44	49	47	46	34	25	14	33	43
	L _{WA} к выходу, дБА	56	39	41	48	51	52	48	41	32	36	46
	L _{WA} к окружению, дБА	45	26	35	41	39	37	34	30	23	25	35

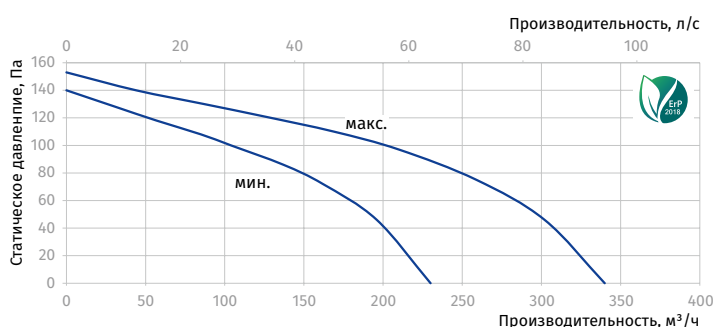

ISO BOX-F 150 ES V2

Уровень звуковой мощности по фильтру А	Общ.	Октавные полосы, Гц								LpA 3 м, дБА	LpA 1 м, дБА	
		63	125	250	500	1000	2000	4000	8000			
мин.	L _{WA} ко входу, дБА	44	31	32	38	41	33	32	31	22	24	34
	L _{WA} к выходу, дБА	48	34	32	38	44	41	41	36	28	28	38
	L _{WA} к окружению, дБА	36	27	29	30	32	26	21	20	17	16	26
макс.	L _{WA} ко входу, дБА	53	39	40	47	50	41	40	38	27	33	43
	L _{WA} к выходу, дБА	58	42	39	47	54	50	51	45	35	37	47
	L _{WA} к окружению, дБА	48	38	40	41	44	36	29	28	24	27	37

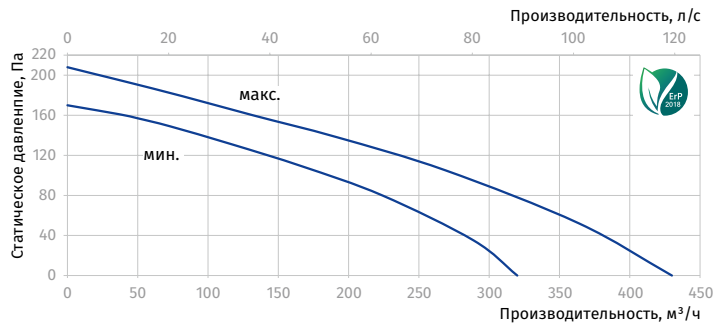

ISO BOX-F 200 ES V2

Уровень звуковой мощности по фильтру А	Общ.	Октавные полосы, Гц								LpA 3 м, дБА	LpA 1 м, дБА	
		63	125	250	500	1000	2000	4000	8000			
мин.	L _{WA} ко входу, дБА	55	44	45	47	48	47	48	46	44	35	45
	L _{WA} к выходу, дБА	58	46	45	54	51	49	47	44	38	37	47
	L _{WA} к окружению, дБА	43	31	34	38	39	28	24	21	25	22	32
макс.	L _{WA} ко входу, дБА	67	55	56	58	60	58	59	57	55	46	56
	L _{WA} к выходу, дБА	71	58	56	68	63	61	59	55	47	50	60
	L _{WA} к окружению, дБА	58	44	48	54	55	40	34	30	36	38	48

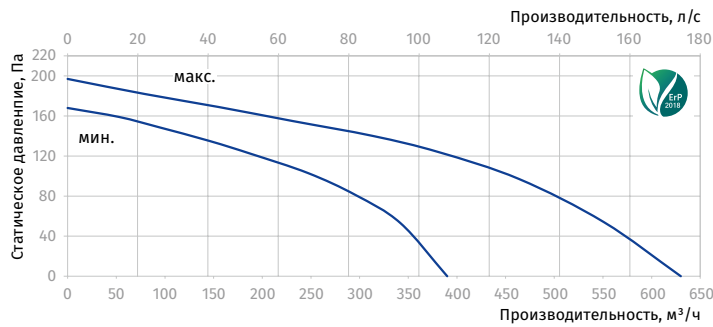

Iso

Канальные центробежные вентиляторы в шумоизолированном корпусе

Применение

- Приточные и вытяжные системы вентиляции различных помещений с высокими требованиями к уровню шума.
- Для воздуховодов диаметром от 100 до 315 мм.



Производительность
до 2140 м³/ч
594 л/с



Потребляемая мощность
от 110 Вт



Уровень звукового давления
от 29 дБА



Конструкция

- Корпус изготавливается из алюминия с тепло- и шумоизоляцией из пенополистирола.
- Присоединительные патрубки оснащены резиновыми уплотнителями.
- Вентилятор оснащается шнуром питания (100-250 типоразмер) или клеммной коробкой (315 типоразмер).

Двигатель

- 2- или 4-полюсный асинхронный двигатель с внешним ротором и центробежным рабочим колесом со вперед загнутыми лопатками.
- Оснащен шариковыми подшипниками для большего срока эксплуатации.
- Снабжен встроенной тепловой защитой с автоматическим перезапуском.
- Рабочее колесо динамически сбалансировано.

Управление и регулирование скорости

- Плавная или ступенчатая регулировка с помощью тиристорного или автотрансформаторного регулятора (приобретается отдельно).

Монтаж

- Вентилятор устанавливается в любом положении и крепится к стене или потолку с помощью монтажного кронштейна, поставляемого в комплекте.
- Гибкие воздуховоды соответствующего диаметра закрепляются на патрубках вентилятора с помощью хомутов.

Модификации и опции

- **FR:** плавный регулятор скорости от 0 до 100 % и кабель питания со штекером IEC C14 или сетевой вилкой (**FR1**).
- **G:** регулятор скорости, регулятор температуры с наружным датчиком температуры (длина кабеля – 4 метра), а также кабель питания со штекером IEC C14 или сетевой вилкой (**G1**).
- **G1:** регулятор скорости, регулятор температуры со встроенным датчиком температуры, кабель питания со штекером IEC C14 или сетевой вилкой (**G11**). Опции **G** и **G1** позволяют автоматически изменять скорость вращения крыльчатки в зависимости от температуры в помещении. Оптимальное решение для вентиляции помещений, где необходим контроль температуры воздуха (теплицы, оранжереи и т.д).
- **W:** кабель питания со штекером IEC C14 или сетевой вилкой (**W1**).

Условное обозначение

Серия	Диаметр патрубка, мм	Двигатель Количество полюсов	Фазность	Опции
Iso	100; 125; 150; 160; 200; 250; 315	– 2, 4	E: однофазный D: трехфазный	FR: плавный регулятор скорости от 0 до 100 % и кабель питания с электрическим разъемом IEC C14 FR1: плавный регулятор скорости от 0 до 100 % и кабель питания с сетевой вилкой G: регулятор скорости, регулятор температуры с наружным датчиком температуры, кабель питания с электрическим разъемом IEC C14 G1: регулятор скорости, регулятор температуры с наружным датчиком температуры, а также кабель питания с сетевой вилкой G1: регуляторы скорости и температуры со встроенным датчиком температур, кабель питания с электрическим разъемом IEC C14 G11: регуляторы скорости и температуры со встроенным датчиком температуры, кабель питания с сетевой вилкой W: кабель питания с электрическим разъемом IEC C14 W1: кабель питания с сетевой вилкой

Аксессуары

Шумоглушитель	Фильтр-боксы	Электрический нагреватель	Водяной нагреватель	Обратный клапан	Заслонки	Регулятор скорости	Таймеры/датчики
SD	KFBK / KFBT	EKH	WKH	VRV	VK / VKA	CDT E1.8	TE(TI) / HSE(HSI) / LSE(LSI) / IRSE(IRSI)

Габаритные размеры, мм

Модель	$\varnothing D$	B	H	L	P	Масса, кг
Iso 100-2E	99	184	308	310	48	4,22
Iso 125-2E	123	204	308	310	48	4,57
Iso 150-2E	148	231	343	358	48	6,28
Iso 160-2E	158	231	343	358	48	6,28
Iso 200-4E	198	282	408	445	48	8,25
Iso 250-4E	248	330	500	525	48	10,50
Iso 315-4E	314	392	495	535	48	17,0

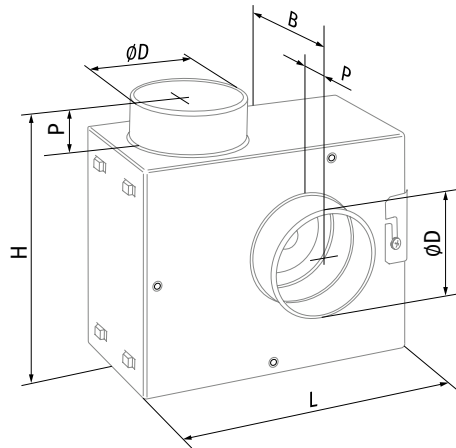

Технические характеристики

Параметры	Iso 100-2E	Iso 125-2E	Iso 150-2E	Iso 160-2E
Напряжение питания, В	1 ~ 230	1 ~ 230	1 ~ 230	1 ~ 230
Частота, Гц	50	50	50	50
Потребляемая мощность, Вт	115	120	260	260
Потребляемый ток, А	0,51	0,52	1,16	1,16
Максимальная производительность, м³/ч (л/с)	400 (111)	530 (147)	730 (203)	730 (203)
Частота вращения, мин⁻¹	2650	2650	2600	2600
Уровень звукового давления на расст. 3 м, дБА	36,1	38,3	39,4	37,9
Температура перемещаемого воздуха, °С	-25...+40	-25...+40	-25...+40	-25...+40
Класс энергоэффективности	C	C	C	C
Защита	IPX4	IPX4	IPX4	IPX4
Защита двигателя	IP44	IP44	IP44	IP44
ErP	2018	2018	2018	2018

ISO 100-2E

Уровень звуковой мощности по фильтру A	Октавные полосы, Гц								
	Общ.	63	125	250	500	1000	2000	4000	8000
L _{WA} ко входу, дБА	47	44	41	42	37	35	35	30	29
L _{WA} к выходу, дБА	50	45	41	41	37	35	31	30	28
L _{WA} к окружению, дБА	43	39	36	37	31	30	28	25	22

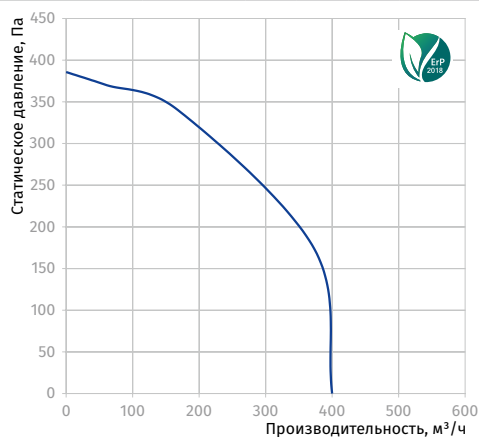

ISO 125-2E

Уровень звуковой мощности по фильтру A	Октавные полосы, Гц								
	Общ.	63	125	250	500	1000	2000	4000	8000
L _{WA} ко входу, дБА	48	45	44	46	37	39	33	30	25
L _{WA} к выходу, дБА	50	45	43	47	39	39	33	29	27
L _{WA} к окружению, дБА	45	40	39	41	34	33	27	23	22

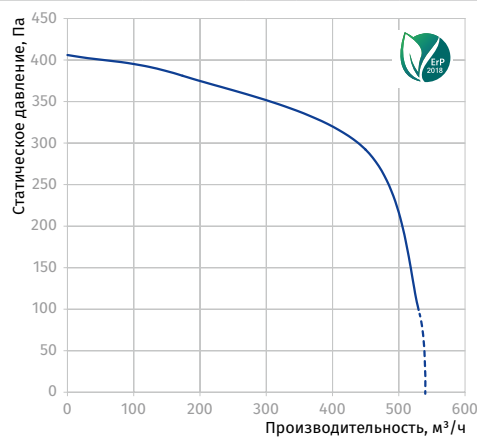

ISO 150-2E, ISO 160-2E

Уровень звуковой мощности по фильтру A	Октавные полосы, Гц								
	Общ.	63	125	250	500	1000	2000	4000	8000
Iso 150-2E									
L _{WA} ко входу, дБА	55	42	52	50	40	35	28	25	21
L _{WA} к выходу, дБА	55	43	51	48	40	34	29	23	23
L _{WA} к окружению, дБА	50	39	48	44	35	30	25	20	17
Iso 160-2E									
L _{WA} ко входу, дБА	56	44	51	48	38	33	29	24	22
L _{WA} к выходу, дБА	54	42	51	50	37	31	30	25	25
L _{WA} к окружению, дБА	49	37	47	43	34	28	25	20	18

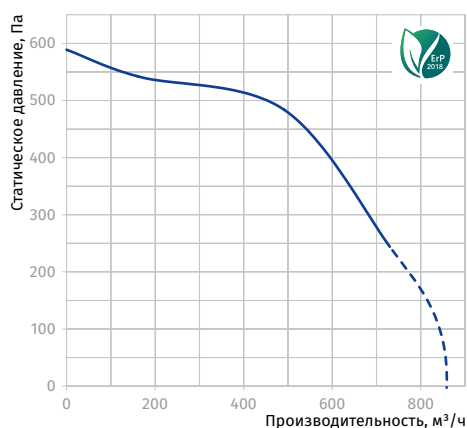

Параметры	Iso 200-4E	Iso 250-4E	Iso 315-4E
Напряжение питания, В	1 ~ 230	1 ~ 230	1 ~ 230
Частота, Гц	50	50	50
Потребляемая мощность, Вт	110	395	570
Потребляемый ток, А	0,45	1,98	2,48
Максимальная производительность, м³/ч (л/с)	850 (236)	1500 (417)	2140 (594)
Частота вращения, мин ⁻¹	1300	1330	1325
Уровень звукового давления на расст. 3 м, дБА	29,1	35,5	43,7
Температура перемещаемого воздуха, °C	-25...+40	-25...+40	-40...+55
Класс энергоэффективности	-	-	-
Защита	IPX4	IPX4	IPX4
Защита двигателя	IP44	IP44	IP44
ErP	-	-	-

ISO 200-4E

Уровень звуковой мощности по фильтру A	Октавные полосы, Гц								
	Общ.	63	125	250	500	1000	2000	4000	8000
L _{WA} ко входу, дБА	43	39	38	38	31	29	20	17	14
L _{WA} к выходу, дБА	43	36	38	34	34	27	23	18	18
L _{WA} к окружению, дБА	38	33	35	31	27	22	16	13	11

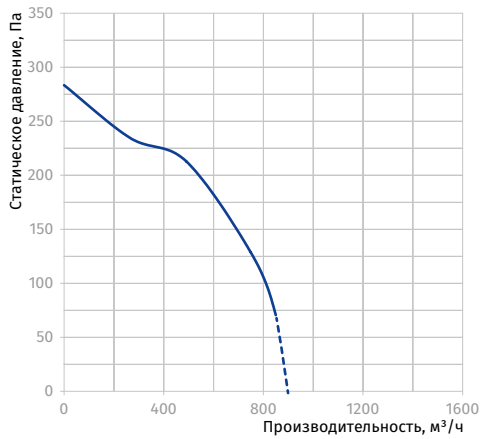

ISO 250-4E

Уровень звуковой мощности по фильтру A	Октавные полосы, Гц								
	Общ.	63	125	250	500	1000	2000	4000	8000
L _{WA} ко входу, дБА	44	41	43	40	32	24	27	24	21
L _{WA} к выходу, дБА	46	41	45	38	32	26	29	22	18
L _{WA} к окружению, дБА	41	35	38	33	27	21	24	18	15

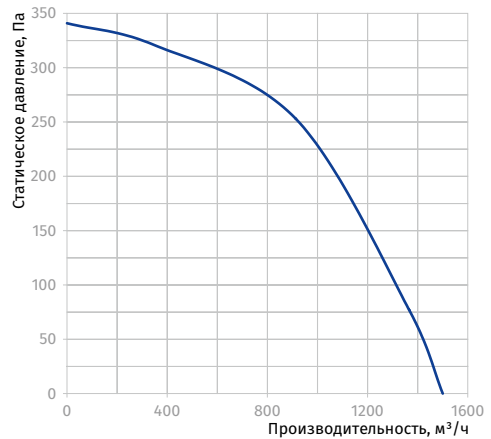

ISO 315-4E

Уровень звуковой мощности по фильтру A	Октавные полосы, Гц								
	Общ.	63	125	250	500	1000	2000	4000	8000
L _{WA} ко входу, дБА	45	41	42	39	29	25	25	27	25
L _{WA} к выходу, дБА	48	43	46	40	35	26	30	20	19
L _{WA} к окружению, дБА	44	36	39	31	25	22	25	18	17

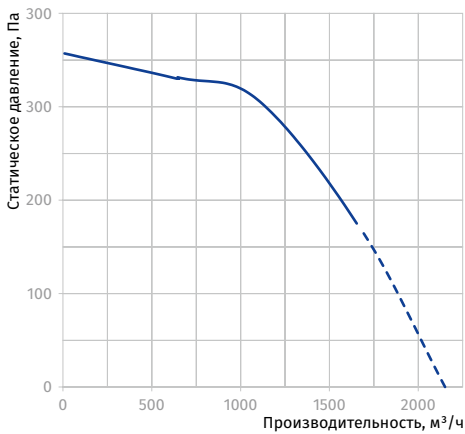

Iso-B

Канальные центробежные вентиляторы в шумоизолированном корпусе

Применение

- Приточные и вытяжные системы вентиляции различных помещений с высокими требованиями к уровню шума.
- Пригодны для монтажа в условиях ограниченного пространства.
- Для воздуховодов диаметром от 100 до 315 мм.



Производительность
до 2150 м³/ч
597 л/с



Потребляемая мощность
от 72 Вт



Уровень звукового давления
от 33 дБА



Конструкция

- Корпус изготавливается из оцинкованной стали с тепло- и шумоизоляцией толщиной 30 мм из негорючего пенополиуритана.
- Присоединительные патрубки оснащены резиновыми уплотнителями.
- Предусмотрены крепежные кронштейны для монтажа.

Двигатель

- 2-полюсный асинхронный двигатель с внешним ротором и центробежным рабочим колесом с назад загнутыми лопатками.
- Двигатель установлен на специальных виброопорах для уменьшения виброшума.
- Оснащен шариковыми подшипниками для большего срока эксплуатации.
- Снабжен встроенной тепловой защитой с автоматическим перезапуском.
- Рабочее колесо динамически сбалансировано.

Управление и регулирование скорости

- Плавная или ступенчатая регулировка с помощью тиристорного или автотрансформаторного регулятора (приобретается отдельно).

Монтаж

- Вентилятор устанавливается в любом положении и крепится к стене или потолку с помощью монтажных кронштейнов на корпусе.
- Гибкие воздуховоды соответствующего диаметра закрепляются на патрубках вентилятора с помощью хомутов.
- Питание вентилятора подключается через выносную клеммную коробку.









Модификации и опции

- **max:** двигатель повышенной мощности.
- **G:** регулятор скорости, регулятор температуры с наружным датчиком температуры (длина кабеля – 4 метра), а также кабель питания со штекером IEC C14 или сетевой вилкой (**G1**).
- **G1:** регулятор скорости, регулятор температуры со встроенным датчиком температуры, кабель питания со штекером IEC C14 или сетевой вилкой (**G11**). Опции **G** и **G1** позволяют автоматически изменять скорость вращения крыльчатки в зависимости от температуры в помещении. Оптимальное решение для вентиляции помещений, где необходим контроль температуры воздуха (теплицы, оранжереи и т.д.).
- **W:** кабель питания со штекером IEC C14 или сетевой вилкой (**W1**).

Условное обозначение

Серия	Диаметр патрубка, мм	Модификация двигателя	Опции
Iso-B	100; 125; 150; 160; 200; 250; 315	max: двигатель повышенной мощности	G: регулятор скорости, регулятор температуры с наружным датчиком температуры, кабель питания с электрическим разъемом IEC C14 G1: регулятор скорости, регулятор температуры с наружным датчиком температуры, а также кабель питания с сетевой вилкой G1: регуляторы скорости и температуры со встроенным датчиком температур, кабель питания с электрическим разъемом IEC C14 G11: регуляторы скорости и температуры со встроенным датчиком температуры, кабель питания с сетевой вилкой W: кабель питания с электрическим разъемом IEC C14 W1: кабель питания с сетевой вилкой

Аксессуары

Шумоглушитель	Фильтр-боксы	Электрический нагреватель	Водяной нагреватель	Обратный клапан	Заслонки	Регулятор скорости	Таймеры/датчики
 SD	 KFBK / KFBT	 EKH	 WKH	 VRV	 VK / VKA	 CDT E1.8	 TE(TI) / HSE(HSI) / LSE(LSI) / IRSE(IRSI)

Габаритные размеры, мм

Модель	Ø D	B	B1	H	L	L1	L2	Масса, кг
Iso-B 100	99	322	280	192	447	380	350	5,4
Iso-B 125	124	322	280	192	447	380	350	5,4
Iso-B 150	149	352	310	212	477	410	380	6,4
Iso-B 160	159	352	310	212	477	410	380	6,4
Iso-B 200	199	432	368	287	588	506	480	10,0
Iso-B 200 max	199	432	368	287	588	506	480	12,0
Iso-B 250	249	432	368	287	588	506	480	12,5
Iso-B 315	314	502	438	397	648	566	540	15,5

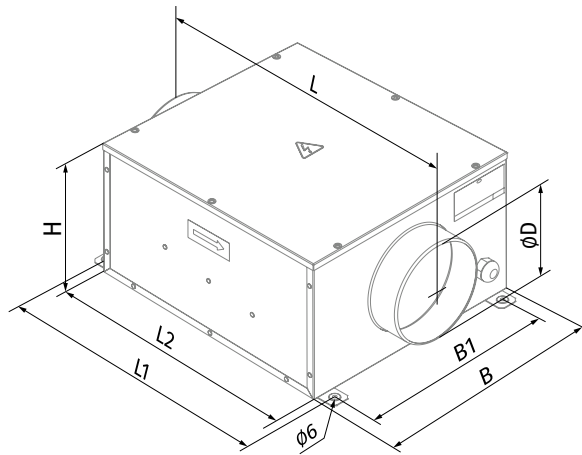

Технические характеристики

Параметры	Iso-B 100		Iso-B 125		Iso-B 150		Iso-B 160	
Напряжение питания, В	1 ~ 230		1 ~ 230		1 ~ 230		1 ~ 230	
Частота, Гц	50	60	50	60	50	60	50	60
Потребляемая мощность, Вт	73	77	73	77	72	76	75	76
Потребляемый ток, А	0,32	0,34	0,32	0,34	0,32	0,33	0,33	0,33
Максимальная производительность, м³/ч (л/с)	240 (67)	255 (71)	330 (92)	345 (96)	420 (117)	435 (121)	420 (117)	435 (121)
Частота вращения, мин⁻¹	2560	2690	2590	2700	2600	2720	2690	2720
Уровень звукового давления на расст. 3 м, дБА	33	34	35	36	36	37	36	37
Температура перемещаемого воздуха, °С	-25...+55		-25...+55		-25...+55		-25...+55	
Класс энергоэффективности	C		C		C		C	
Защита	IPX4		IPX4		IPX4		IPX4	
Защита двигателя	IP44		IP44		IP44		IP44	
ErP	2018		2018		2018		2018	

ISO-B 100

Уровень звуковой мощности по фильтру А	Октавные полосы, Гц								
	Общ.	63	125	250	500	1000	2000	4000	8000
L _{WA} ко входу, дБА	59	53	57	54	52	51	54	51	47
L _{WA} к выходу, дБА	68	49	50	53	56	66	63	56	54
L _{WA} к окружению, дБА	40	27	29	32	31	34	29	29	20

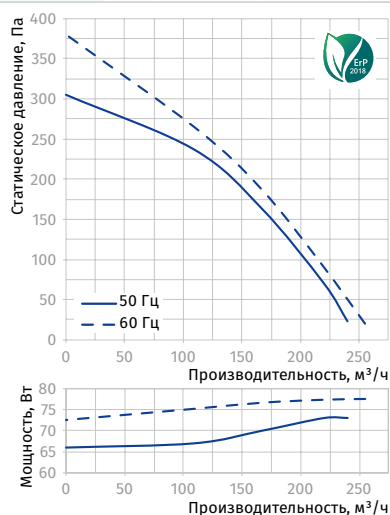

ISO-B 125

Уровень звуковой мощности по фильтру А	Октавные полосы, Гц								
	Общ.	63	125	250	500	1000	2000	4000	8000
L _{WA} ко входу, дБА	64	51	51	54	56	54	55	53	51
L _{WA} к выходу, дБА	65	50	49	59	55	61	61	58	51
L _{WA} к окружению, дБА	38	29	32	33	33	33	31	28	25

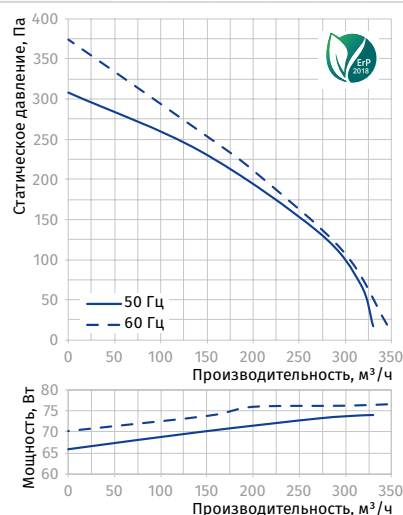

ISO-B 150

Уровень звуковой мощности по фильтру А	Октавные полосы, Гц								
	Общ.	63	125	250	500	1000	2000	4000	8000
L _{WA} ко входу, дБА	62	49	50	58	56	54	55	52	50
L _{WA} к выходу, дБА	66	43	44	59	55	62	60	55	53
L _{WA} к окружению, дБА	41	26	30	35	34	34	30	26	25

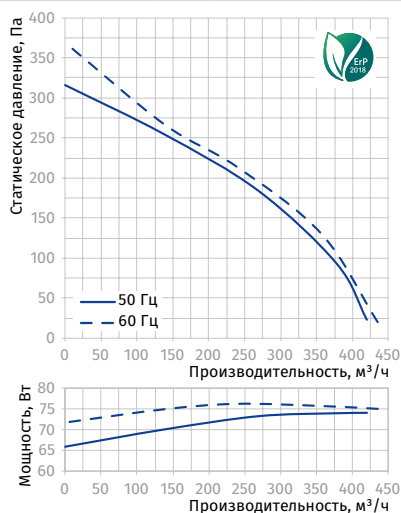

ISO-B 160

Уровень звуковой мощности по фильтру А	Октавные полосы, Гц								
	Общ.	63	125	250	500	1000	2000	4000	8000
L _{WA} ко входу, дБА	62	50	51	60	56	52	55	54	51
L _{WA} к выходу, дБА	68	48	47	57	60	67	63	59	56
L _{WA} к окружению, дБА	41	28	26	32	33	36	34	25	23

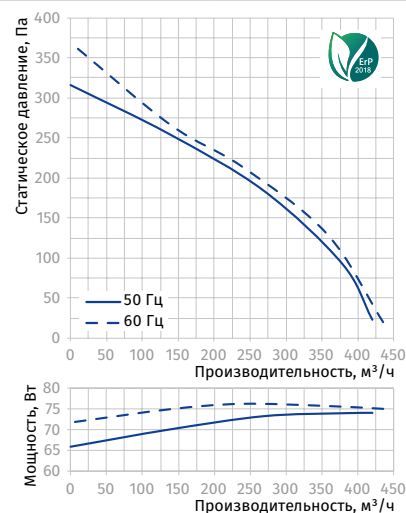

Параметры	Iso-B 200		Iso-B 200 max		Iso-B 250		Iso-B 315	
Напряжение питания, В	1 ~ 230		1 ~ 230		1 ~ 230		1 ~ 230	
Частота, Гц	50	60	50	60	50	60	50	60
Потребляемая мощность, Вт	103	122	195	232	198	238	322	367
Потребляемый ток, А	0,45	0,53	0,85	1,02	0,87	1,04	1,4	1,6
Максимальная производительность, м³/ч (л/с)	730 (203)	750 (208)	950 (264)	960 (267)	1300 (361)	1315 (365)	2150 (597)	2150 (597)
Частота вращения, мин⁻¹	2550	2740	2570	2690	2420	2730	2670	2850
Уровень звукового давления на расст. 3 м, дБА	38	39	41	42	41	43	43	44
Температура перемещаемого воздуха, °С	-25...+50	-25...+45	-25...+45	-25...+45	-25...+50	-25...+45	-25...+45	-25...+45
Класс энергоэффективности	B		B		-		-	
Защита	IPX4		IPX4		IPX4		IPX4	
Защита двигателя	IP44		IP44		IP44		IP44	
ErP	2018		2018		-		-	

ISO-B 200

Уровень звуковой мощности по фильтру А	Октавные полосы, Гц								
	Общ.	63	125	250	500	1000	2000	4000	8000
L _{WA} ко входу, дБА	52	37	38	45	45	39	39	36	26
L _{WA} к выходу, дБА	67	49	46	55	64	59	60	53	41
L _{WA} к окружению, дБА	43	33	35	33	38	25	31	25	25

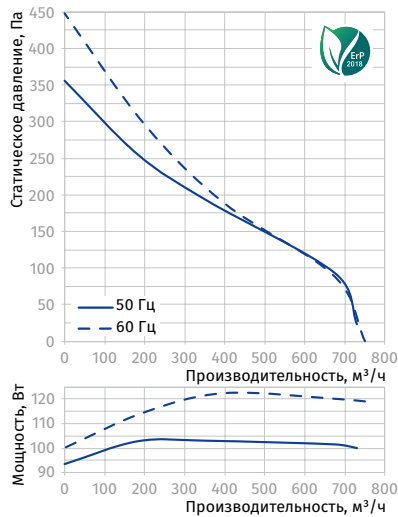

ISO-B 200 MAX

Уровень звуковой мощности по фильтру А	Октавные полосы, Гц								
	Общ.	63	125	250	500	1000	2000	4000	8000
L _{WA} ко входу, дБА	53	41	43	53	51	47	44	44	36
L _{WA} к выходу, дБА	70	48	49	57	68	65	63	58	51
L _{WA} к окружению, дБА	45	29	32	37	40	27	29	26	27

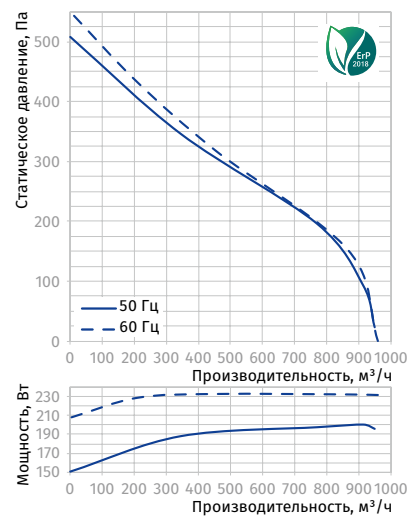

ISO-B 250

Уровень звуковой мощности по фильтру А	Октавные полосы, Гц								
	Общ.	63	125	250	500	1000	2000	4000	8000
L _{WA} ко входу, дБА	59	44	45	54	51	47	45	45	38
L _{WA} к выходу, дБА	74	51	51	62	70	67	64	61	55
L _{WA} к окружению, дБА	46	33	36	41	42	30	26	23	27

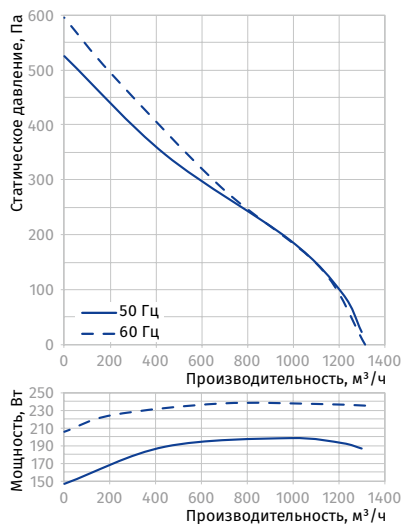

ISO-B 315

Уровень звуковой мощности по фильтру А	Октавные полосы, Гц								
	Общ.	63	125	250	500	1000	2000	4000	8000
L _{WA} ко входу, дБА	59	45	47	56	47	48	50	44	40
L _{WA} к выходу, дБА	75	52	51	59	68	68	65	62	54
L _{WA} к окружению, дБА	48	41	41	44	43	36	28	32	29

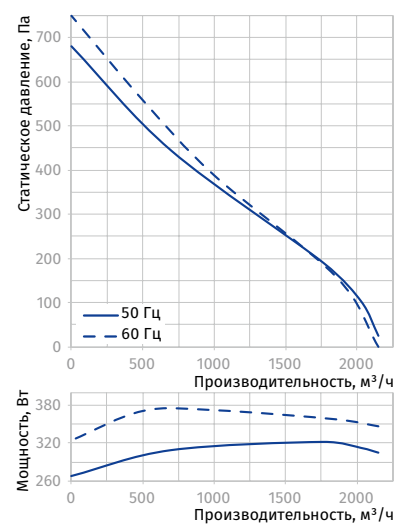

Iso-B EC

Канальные центробежные вентиляторы в шумоизолированном корпусе

Применение

- Приточные и вытяжные системы вентиляции различных помещений с высокими требованиями к уровню шума.
- Пригодны для монтажа в условиях ограниченного пространства.
- Возможность размещения непосредственно в помещении над подвесным потолком.
- Для воздуховодов диаметром от 100 до 315 мм.



Производительность
до 1260 м³/ч
350 л/с



Потребляемая мощность
от 92,6 Вт



Уровень звукового давления
от 32 дБА



Конструкция

- Корпус изготавливается из оцинкованной стали с тепло- и шумоизоляцией.
- Присоединительные патрубки оснащены резиновыми уплотнителями.
- Предусмотрены крепежные кронштейны для монтажа.

Двигатель

- Высокоэффективный EC-двигатель постоянного тока с внешним ротором оснащен рабочим колесом с назад загнутыми лопатками.
- EC-технологии отвечают самым современным требованиям в сфере создания энергосберегающей и управляемой вентиляции, обеспечивая экономию энергии до 35 % в сравнении с асинхронными двигателями.
- EC-двигатель обеспечивает управляемость во всем рабочем диапазоне вентилятора, снабжен встроенной тепловой защитой с автоматическим перезапуском.
- EC-двигатель не имеет трущихся и изнашивающихся деталей, таких как коллектор и щетки. Эти детали заменены электронной платой EC-контроллера, не требующей обслуживания.
- Рабочее колесо динамически сбалансировано.
- Вентиляторы могут работать в электрических сетях с частотой 50 Гц и 60 Гц, что не отображается на максимальной скорости вращения.

Управление и регулирование скорости

- Регулирование скорости вентилятора осуществляется с помощью управляющего сигнала 0-10 В, источником которого могут являться:
 - встроенный или внешний регулятор скорости;
 - оснащенный датчиками контроллер;
 - централизованная система управления зданием.

- Значение управляющего сигнала может изменяться в зависимости от температуры, давления, содержания дыма и других параметров воздуха.
- При изменении значения сигнала вентилятор с EC-двигателем меняет скорость вращения и подает количество воздуха, необходимое в данный момент вентиляционной системе.
- Компьютерные централизованные системы управления зданием могут объединять несколько вентиляторов с EC-двигателем в сетях, с высокой точностью регулируя работу каждого из них.

Монтаж

- Вентиляторы предназначены для монтажа с круглыми воздуховодами, монтируются в разрыв воздуховодов.
- В случае подсоединения через гибкие вставки, необходимо крепление вентилятора к строительной конструкции при помощи опор, подвесок или кронштейнов.
- Вентилятор может устанавливаться в любом положении, учитывая направление потока воздуха (указано стрелкой на корпусе вентилятора).
- Необходимо предусматривать место доступа для обслуживания вентилятора.
- Электрическое подключение и установка должны выполняться согласно инструкции и электрической схеме, указанной на клеммной коробке.

Модификации и опции

- **FR:** плавный регулятор скорости от 0 до 100 % и кабель питания со штекером IEC C14 или сетевой вилкой (**FR1**).
- **W:** кабель питания со штекером IEC C14 или сетевой вилкой (**W1**).

Условное обозначение

Серия	Тип двигателя	Диаметр патрубка, мм	Опции
Iso-B	EC: электронно-коммутируемый двигатель	100; 125; 150; 160; 200; 250; 315	FR: встроенный плавный регулятор скорости FR1: плавный регулятор скорости от 0 до 100 % и кабель питания с сетевой вилкой W: кабель питания с электрическим разъемом IEC C14 W1: кабель питания с сетевой вилкой

Аксессуары

Шумоглушитель	Фильтр-боксы	Электрический нагреватель	Водяной нагреватель	Обратный клапан	Заслонки	Регулятор скорости
SD	KFBK / KFBT	EKN	WKH	VRV	VK / VKA	CDT E/0-10

Габаритные размеры, мм

Модель	Ø D	L	L1	B	B1	H
Iso-B EC 100 (FR)	99	325	375 (388)	355	447	200
Iso-B EC 125 (FR)	124	325	375 (388)	355	447	200
Iso-B EC 150 (FR)	149	325	405 (418)	385	447	220
Iso-B EC 160 (FR)	159	325	405 (418)	385	447	220
Iso-B EC 200 (FR)	199	435	490 (503)	485	590	295
Iso-B EC 250 (FR)	249	435	490 (503)	485	590	295
Iso-B EC 315 (FR)	314	435	560 (663)	545	650	405

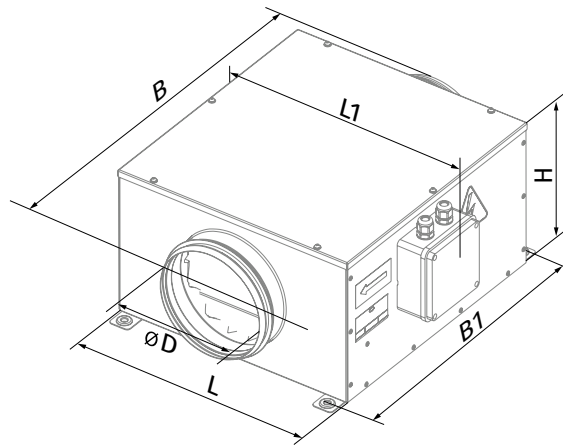

Технические характеристики

Параметры	Iso-B EC 100	Iso-B EC 125	Iso-B EC 150 Iso-B EC 160	Iso-B EC 200	Iso-B EC 250	Iso-B EC 315
Напряжение питания, В	1 ~ 230	1 ~ 230	1 ~ 230	1 ~ 230	1 ~ 230	1 ~ 230
Частота, Гц	50/60	50/60	50/60	50/60	50/60	50/60
Потребляемая мощность, Вт	92,7	92,6	94,8	101,6	163,7	164,3
Потребляемый ток, А	0,75	0,75	0,77	0,83	1,34	1,35
Максимальная производительность, м³/ч (л/с)	278 (77)	357 (99)	425 (118)	700 (194)	1145 (318)	1260 (350)
Частота вращения, мин⁻¹	3200	3200	3200	2580	2510	2620
Уровень звукового давления на расст. 3 м, дБА	32	34	35	37	40	42
Температура перемещаемого воздуха, °С	-25...+60	-25...+60	-25...+60	-25...+60	-25...+60	-25...+60
Класс энергоэффективности	C	C	B	B	B	-
Защита	IPX4	IPX4	IPX4	IPX4	IPX4	IPX4
Защита двигателя	IP55	IP55	IP55	IP55	IP55	IP55
ErP	2018	2018	2018	2018	2018	2018

ISO-B EC 100

Уровень звуковой мощности по фильтру А	Октавные полосы, Гц								LpA 3 м, дБА	LpA 1 м, дБА	
	Общ.	63	125	250	500	1000	2000	4000			8000
L _{WA} ко входу, дБА	61	47	55	59	51	47	41	41	32	41	51
L _{WA} к выходу, дБА	64	52	59	60	57	47	41	42	36	44	54
L _{WA} к окружению, дБА	53	42	49	49	41	36	31	27	23	32	42

ISO-B EC 125

Уровень звуковой мощности по фильтру А	Октавные полосы, Гц								LpA 3 м, дБА	LpA 1 м, дБА	
	Общ.	63	125	250	500	1000	2000	4000			8000
L _{WA} ко входу, дБА	60	46	54	58	50	46	40	40	31	40	50
L _{WA} к выходу, дБА	63	51	58	59	56	46	40	41	35	43	53
L _{WA} к окружению, дБА	55	44	51	51	43	38	32	28	24	34	44

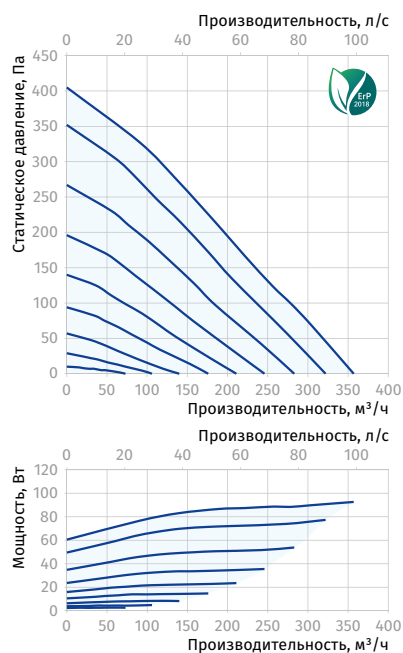
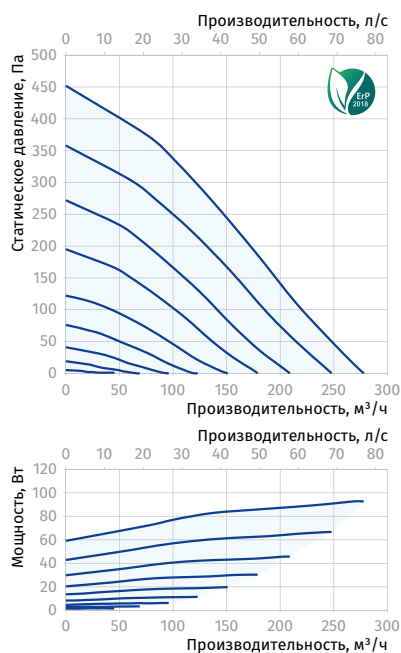

ISO-B EC 150 / ISO-B EC 160

Уровень звуковой мощности по фильтру А	Октавные полосы, Гц									LpA 3 м, дБА	LpA 1 м, дБА
	Общ.	63	125	250	500	1000	2000	4000	8000		
L _{WA} ко входу, дБА	63	48	56	60	52	48	42	42	32	42	52
L _{WA} к выходу, дБА	65	53	60	61	58	48	42	43	36	45	55
L _{WA} к окружению, дБА	56	45	52	52	44	39	33	29	24	35	45

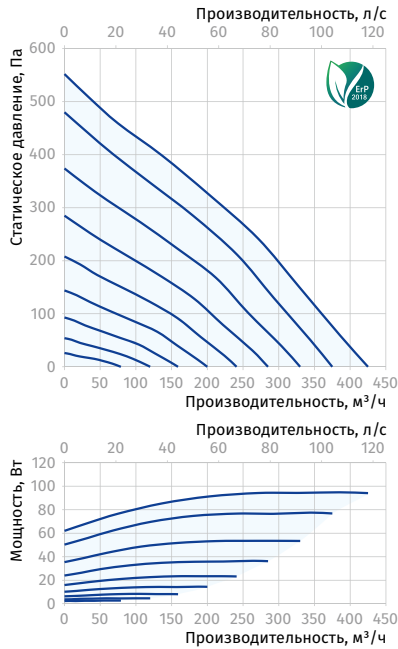

ISO-B EC 200

Уровень звуковой мощности по фильтру А	Октавные полосы, Гц									LpA 3 м, дБА	LpA 1 м, дБА
	Общ.	63	125	250	500	1000	2000	4000	8000		
L _{WA} ко входу, дБА	62	46	59	59	41	37	34	30	23	41	51
L _{WA} к выходу, дБА	65	52	64	51	47	43	35	29	22	44	54
L _{WA} к окружению, дБА	57	46	53	54	45	40	33	30	25	37	47

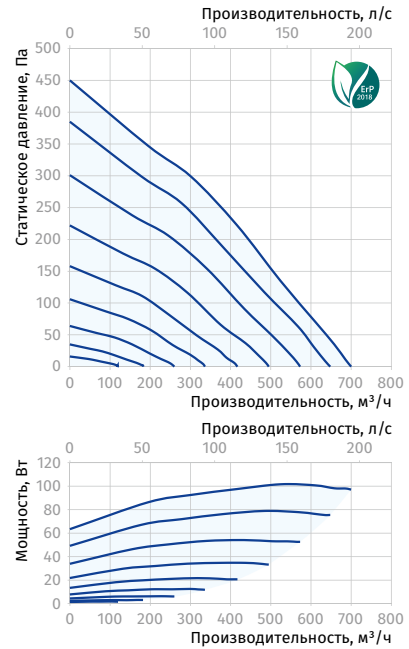

ISO-B EC 250

Уровень звуковой мощности по фильтру А	Октавные полосы, Гц									LpA 3 м, дБА	LpA 1 м, дБА
	Общ.	63	125	250	500	1000	2000	4000	8000		
L _{WA} ко входу, дБА	66	49	62	62	44	39	36	32	24	45	55
L _{WA} к выходу, дБА	68	55	68	54	50	45	37	31	24	48	58
L _{WA} к окружению, дБА	61	49	57	57	48	43	36	32	27	40	50

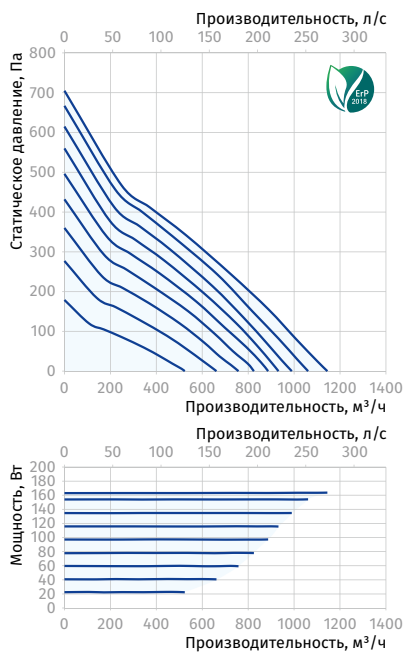

ISO-B EC 315

Уровень звуковой мощности по фильтру А	Октавные полосы, Гц									LpA 3 м, дБА	LpA 1 м, дБА
	Общ.	63	125	250	500	1000	2000	4000	8000		
L _{WA} ко входу, дБА	67	52	61	65	56	51	45	45	35	46	56
L _{WA} к выходу, дБА	70	56	65	66	62	51	44	46	39	49	59
L _{WA} к окружению, дБА	62	51	58	59	50	44	37	32	28	42	52

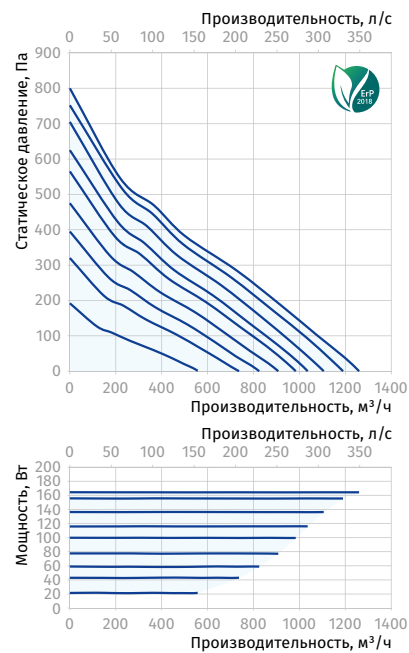

Iso-RB

Канальные центробежные вентиляторы в шумоизолированном корпусе

Применение

- Приточные и вытяжные системы вентиляции в помещениях с высокими требованиями к уровню шума и ограниченными пространствами для монтажа.
- Возможность размещения непосредственно в помещении над подвесным потолком.
- Для воздуховодов диаметром от 100 до 500 мм.



Производительность
до 7000 м³/ч
1945 л/с



Потребляемая мощность
от 58 Вт



Уровень звукового давления
от 34 дБа



Конструкция

- Корпус вентилятора изготовлен из алюминия.
- Для легкости монтажа и эксплуатации верхняя крышка вентилятора крепится с помощью специального замка.
- Тепло- и шумоизоляция выполнена из негорючей минеральной ваты толщиной 50 мм. Для обеспечения лучшего шумопоглощения внутренняя поверхность изоляции выполнена из перфорированного металлического листа.
- Присоединительные патрубки круглого сечения оснащены резиновыми уплотнениями.



Двигатель

- Асинхронные двигатели с внешним ротором и центробежным рабочим колесом с назад загнутыми лопатками.
- Двигатели имеют встроенную тепловую защиту с автоматическим перезапуском.
- Благодаря применению двигателя с шарикоподшипниками со специально подобранным смазочным маслом гарантирован малошумный и не требующий обслуживания режим работы вентилятора.

Управление и регулирование скорости

- Регулирование может быть как плавным, так и ступенчатым и осуществляться с помощью тиристорного или автотрансформаторного регулятора.
- К одному регулирующему устройству могут подключаться несколько вентиляторов при условии, что общая мощность и рабочий ток не будут превышать номинальные параметры регулятора.

Монтаж

- Канальные вентиляторы предназначены для монтажа с круглыми воздуховодами. Вентиляторы монтируются в разрыв воздуховодов. В случае подсоединения через гибкие вставки необходимо крепление вентилятора к строительной конструкции с помощью опор, подвесок или кронштейнов.
- Вентилятор может устанавливаться в любом положении, учитывая направление потока воздуха (указано стрелкой на корпусе вентилятора). Необходимо предусматривать место доступа для обслуживания вентилятора.

Условное обозначение

Серия	Диаметр патрубка	Модификация двигателя	Опции
Iso-RB	100; 125; 150; 160; 200; 250; 315; 355; 400; 450; 500	max: двигатель повышенной мощности L: двигатель пониженной мощности	W: кабель питания с электрическим разъемом IEC C14

Принадлежности

Шумоглушитель	Фильтр-боксы	Нагреватели	Обратный клапан	Заслонки	Регулятор скорости	Таймеры/датчики
SD	KFBK / KFBT	EKN / WKH	VRV	VK / VKA	CDT E1.8	TE(TI) / HSE(HSI) / LSE(LSI) / IRSE(IRSI)

Габаритные размеры, мм

Тип	∅D	B	B1	H	L	L1	L2	Масса, кг
Iso-RB 100	99	420	228	258	517	507	414	13
Iso-RB 125	124	420	228	258	517	507	414	13
Iso-RB 125 max	124	533	333	280	630	617	525	19
Iso-RB 150	149	470	278	282	566	586	493	17
Iso-RB 160	159	470	278	282	566	586	493	17
Iso-RB 200	198	535	357,5	355	632	628	535	22,6
Iso-RB 250	248	677	537	429	774	759	666	33
Iso-RB 315 max	313	760	560	460	857	747	666	48
Iso-RB 355	354	830	641	500	927	885	804	58
Iso-RB 400	399	927	737	578	1024	957	876	78,5
Iso-RB 450 L	449	1049	858	607	1152	1049	968	84
Iso-RB 500	499	1203	993	724	1300	1263	1182	123

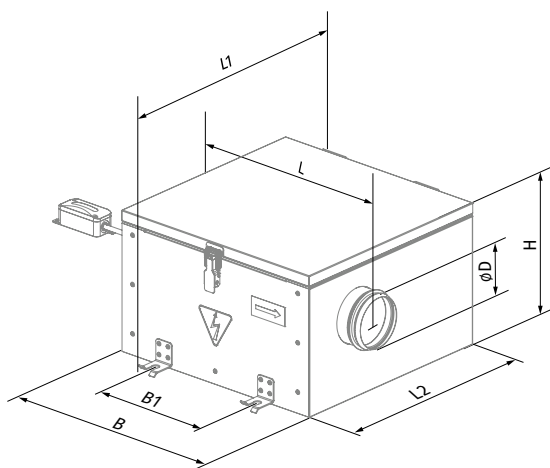

Технические характеристики

Параметры	Iso-RB 100	Iso-RB 125	Iso-RB 125 max	Iso-RB 150
Напряжение питания, В	1 ~ 230	1 ~ 230	1 ~ 230	1 ~ 230
Частота, Гц	50	50	50	50
Мощность, Вт	58	61	88	84
Ток, А	0,25	0,28	0,37	0,37
Максимальная производительность, м³/ч	285 (79)	330 (92)	484 (134)	485 (135)
Частота вращения, мин ⁻¹	2530	2560	2670	2620
Уровень звукового давления на расст. 3 м, дБА	34	35	40	38
Темп. перемещаемого воздуха, °С	-25...+55	-25...+55	-25...+55	-25...+55
Защита	IPX4	IPX4	IPX4	IPX4
Защита двигателя	IP44	IP44	IP44	IP44
Класс энергоэффективности	C	C	C	C

ISO-RB 100

Уровень звуковой мощности по фильтру А	Октавные полосы, Гц								LpA 3 м, дБА	LpA 1 м, дБА	
	Общ.	63	125	250	500	1000	2000	4000			8000
L _{WA} ко входу, дБА	62	48	57	60	52	48	42	42	32	42	52
L _{WA} к выходу, дБА	79	65	74	76	72	58	51	53	44	59	69
L _{WA} к окружению, дБА	54	40	44	50	50	42	41	39	39	34	44

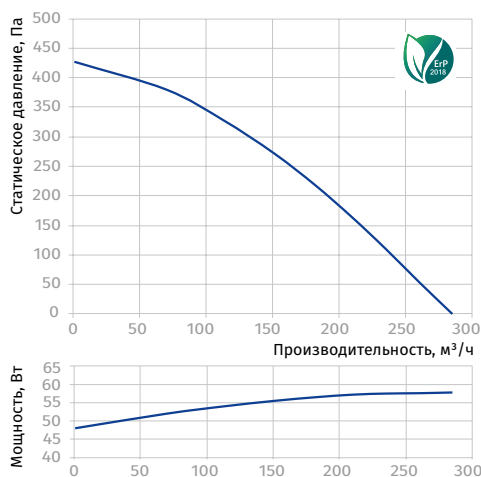

ISO-RB 125

Уровень звуковой мощности по фильтру А	Октавные полосы, Гц								LpA 3 м, дБА	LpA 1 м, дБА	
	Общ.	63	125	250	500	1000	2000	4000			8000
L _{WA} ко входу, дБА	63	49	57	61	52	48	42	42	33	43	53
L _{WA} к выходу, дБА	81	66	76	78	73	60	52	54	45	61	71
L _{WA} к окружению, дБА	55	41	45	51	51	43	42	40	39	35	45

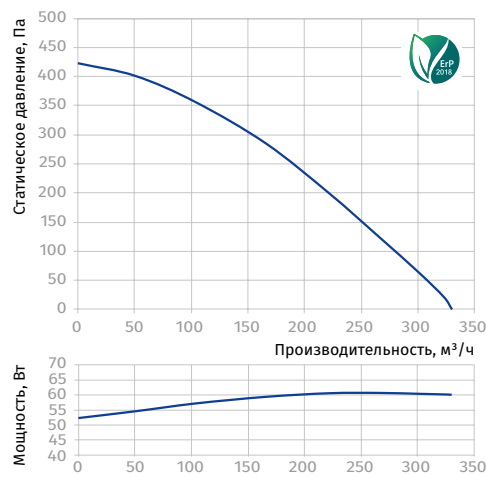

ISO-RB 125 MAX

Уровень звуковой мощности по фильтру А	Октавные полосы, Гц								LpA 3 м, дБА	LpA 1 м, дБА	
	Общ.	63	125	250	500	1000	2000	4000			8000
L _{WA} ко входу, дБА	71	56	65	70	60	55	48	48	37	51	61
L _{WA} к выходу, дБА	88	72	83	85	80	65	57	59	50	68	78
L _{WA} к окружению, дБА	60	43	52	58	53	44	42	40	40	40	50

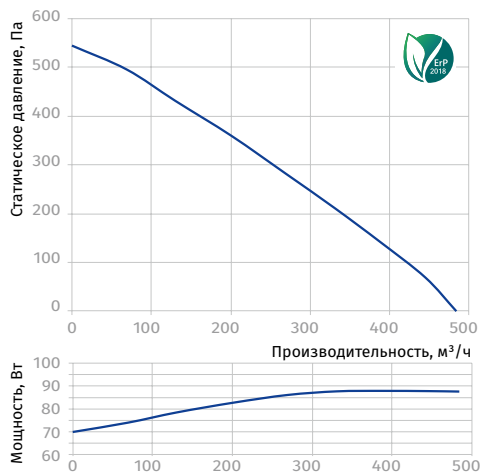

ISO-RB 150

Уровень звуковой мощности по фильтру А	Октавные полосы, Гц								LpA 3 м, дБА	LpA 1 м, дБА	
	Общ.	63	125	250	500	1000	2000	4000			8000
L _{WA} ко входу, дБА	70	55	64	68	59	54	47	47	37	50	60
L _{WA} к выходу, дБА	86	71	81	83	78	64	55	58	49	66	76
L _{WA} к окружению, дБА	59	42	50	57	52	43	41	39	39	38	48

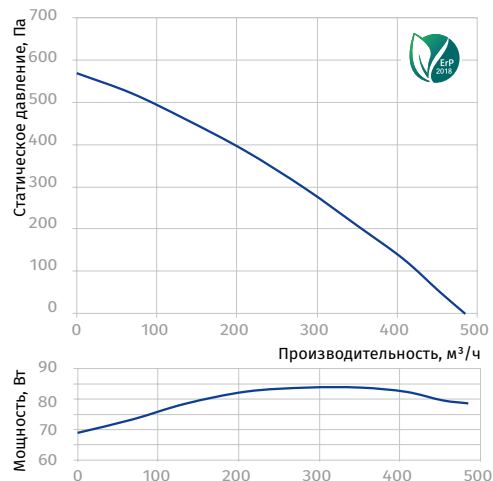

Параметры	Iso-RB 160	Iso-RB 200	Iso-RB 250	Iso-RB 315 max
Напряжение питания, В	1 ~ 230	1 ~ 230	1 ~ 230	3~ 380
Частота, Гц	50	50	50	50
Мощность, Вт	86	164	320	654
Ток, А	0,38	0,71	1,40	1,10
Максимальная производительность, м³/ч	500 (139)	770 (314)	1515 (421)	2700 (750)
Частота вращения, мин ⁻¹	2670	2580	2615	2600
Уровень звукового давления на расст. 3 м, дБА	38	42	45	48
Темп. перемещаемого воздуха, °С	-25...+55	-25...+55	-25...+55	-25...+55
Защита	IPX4	IPX4	IPX4	IPX4
Защита двигателя	IP44	IP44	IP44	IP54
Класс энергоэффективности	C	C	-	-

ISO-RB 160

Уровень звуковой мощности по фильтру А	Октавные полосы, Гц									LpA 3 м, дБА	LpA 1 м, дБА
	Общ.	63	125	250	500	1000	2000	4000	8000		
L _{WA} ко входу, дБА	70	55	64	68	59	54	47	47	37	50	60
L _{WA} к выходу, дБА	87	72	83	84	79	65	56	59	49	67	77
L _{WA} к окружению, дБА	58	42	50	57	52	43	42	39	39	38	48

ISO-RB 200

Уровень звуковой мощности по фильтру А	Октавные полосы, Гц									LpA 3 м, дБА	LpA 1 м, дБА
	Общ.	63	125	250	500	1000	2000	4000	8000		
L _{WA} ко входу, дБА	73	57	67	71	61	57	49	49	38	53	63
L _{WA} к выходу, дБА	81	67	77	78	74	60	52	54	46	61	71
L _{WA} к окружению, дБА	62	39	46	62	51	45	45	35	34	42	52

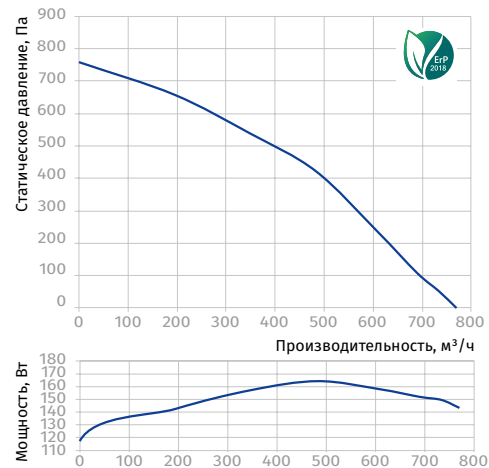
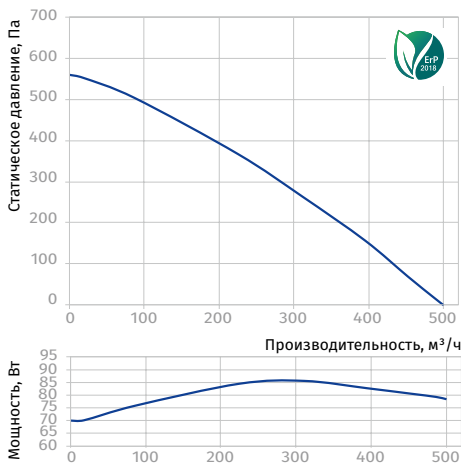

ISO-RB 250

Уровень звуковой мощности по фильтру А	Октавные полосы, Гц									LpA 3 м, дБА	LpA 1 м, дБА
	Общ.	63	125	250	500	1000	2000	4000	8000		
L _{WA} ко входу, дБА	77	60	70	75	64	59	52	52	40	56	66
L _{WA} к выходу, дБА	81	67	77	79	74	60	52	55	46	61	71
L _{WA} к окружению, дБА	65	46	60	63	55	48	33	33	34	45	55

ISO-RB 315 MAX

Уровень звуковой мощности по фильтру А	Октавные полосы, Гц									LpA 3 м, дБА	LpA 1 м, дБА
	Общ.	63	125	250	500	1000	2000	4000	8000		
L _{WA} ко входу, дБА	87	80	83	81	77	70	66	64	62	66	76
L _{WA} к выходу, дБА	90	80	80	79	83	81	83	80	76	69	79
L _{WA} к окружению, дБА	68	55	56	67	58	50	53	52	53	48	58

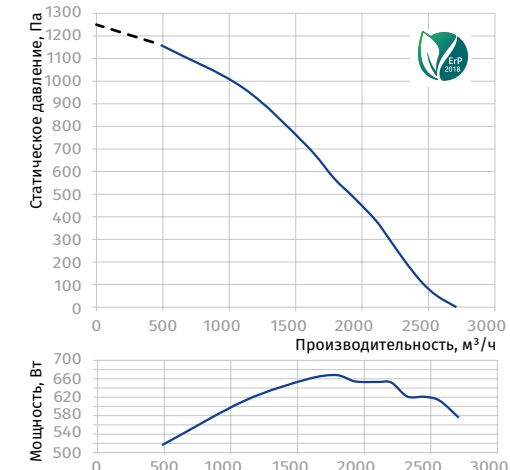
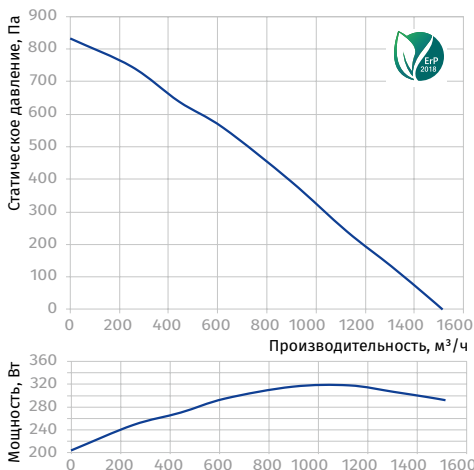

Параметры	Iso-RB 355	Iso-RB 400	Iso-RB 450 L
Напряжение питания, В	1 ~ 230	1 ~ 230	1 ~ 230
Частота, Гц	50	50	50
Мощность, Вт	202	349	473
Ток, А	0,89	2,00	2,35
Максимальная производ ^о тельность, м ³ /ч	2235 (621)	2860 (795)	2760 (767)
Частота вращения, мин ⁻¹	1330	1380	1350
Уровень звукового давления на расст. 3 м, дБА	48	48	48
Темп. перемещаемого воздуха, °С	-25...+55	-25...+55	-25...+55
Защита	IPX4	IPX4	IPX4
Защита двигателя	IP44	IP54	IP54
Класс энергоэффективности	-	-	-

ISO-RB 355

Уровень звуковой мощности по фильтру А	Октавные полосы, Гц									LpA 3 м, дБА	LpA 1 м, дБА
	Общ.	63	125	250	500	1000	2000	4000	8000		
L _{WA} ко входу, дБА	78	61	72	77	66	61	53	53	41	58	68
L _{WA} к выходу, дБА	83	68	78	80	76	61	53	56	47	63	73
L _{WA} к окружению, дБА	68	52	66	64	47	41	32	33	33	48	58

ISO-RB 400

Уровень звуковой мощности по фильтру А	Октавные полосы, Гц									LpA 3 м, дБА	LpA 1 м, дБА
	Общ.	63	125	250	500	1000	2000	4000	8000		
L _{WA} ко входу, дБА	84	66	78	83	71	66	57	57	44	64	74
L _{WA} к выходу, дБА	90	74	85	87	82	66	58	60	51	69	79
L _{WA} к окружению, дБА	69	63	65	64	54	46	34	35	35	48	58

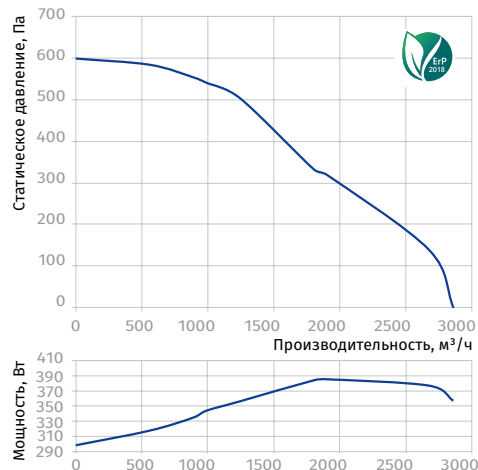
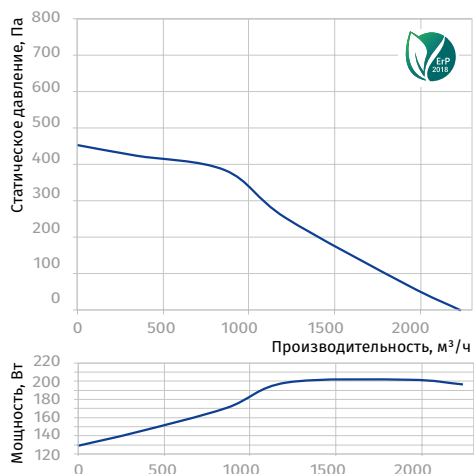

ISO-RB 450 L

Уровень звуковой мощности по фильтру А	Октавные полосы, Гц									LpA 3 м, дБА	LpA 1 м, дБА
	Общ.	63	125	250	500	1000	2000	4000	8000		
L _{WA} ко входу, дБА	80	63	74	79	68	63	54	55	42	60	70
L _{WA} к выходу, дБА	87	72	83	84	79	65	56	59	49	67	77
L _{WA} к окружению, дБА	69	56	65	66	53	51	42	40	35	48	58

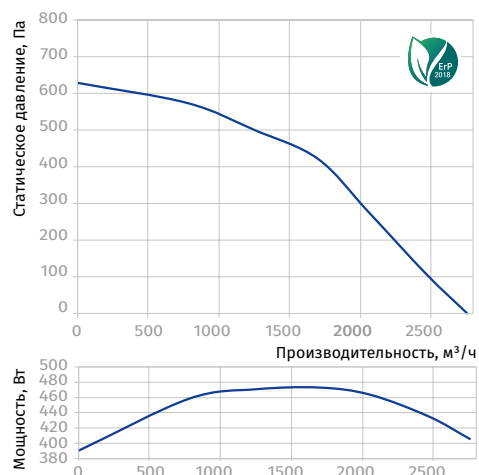

Параметры	Iso-RB 500 (Δ)	Iso-RB 500 (Υ)
Напряжение питания, В	1 ~ 230	3~ 380
Частота, Гц	50	50
Мощность, Вт	730	780
Ток, А	2,82	1,60
Максимальная производительность, м³/ч	7000 (1945)	6720 (1867)
Частота вращения, мин ⁻¹	980	948
Уровень звукового давления на расст. 3 м, дБА	56	54
Темп. перемещаемого воздуха, °С	-25...+55	-25...+55
Защита	IPX4	IPX4
Защита двигателя	IP54	IP54
Класс энергоэффективности	-	-

ISO-RB 500 (Δ)

Уровень звуковой мощности по фильтру А	Октавные полосы, Гц									LpA 3 м, дБА	LpA 1 м, дБА
	Общ.	63	125	250	500	1000	2000	4000	8000		
L _{WA} ко входу, дБА	87	69	80	86	74	68	59	59	46	67	77
L _{WA} к выходу, дБА	92	76	88	90	84	69	60	62	52	72	82
L _{WA} к окружению, дБА	76	68	75	67	52	50	48	46	40	56	66

ISO-RB 500 (Υ)

Уровень звуковой мощности по фильтру А	Октавные полосы, Гц									LpA 3 м, дБА	LpA 1 м, дБА
	Общ.	63	125	250	500	1000	2000	4000	8000		
L _{WA} ко входу, дБА	85	66	78	83	71	66	57	57	44	64	74
L _{WA} к выходу, дБА	90	75	86	88	83	67	58	61	51	70	80
L _{WA} к окружению, дБА	74	66	73	65	51	49	47	45	39	54	64

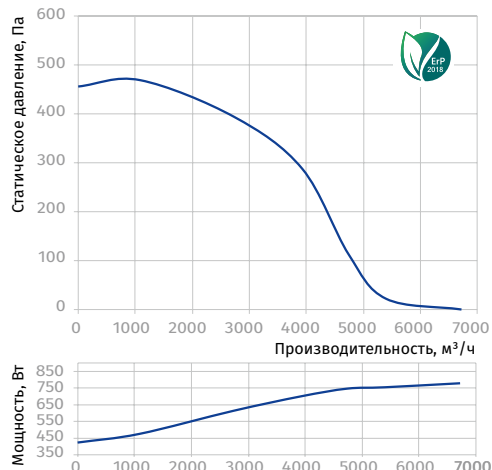
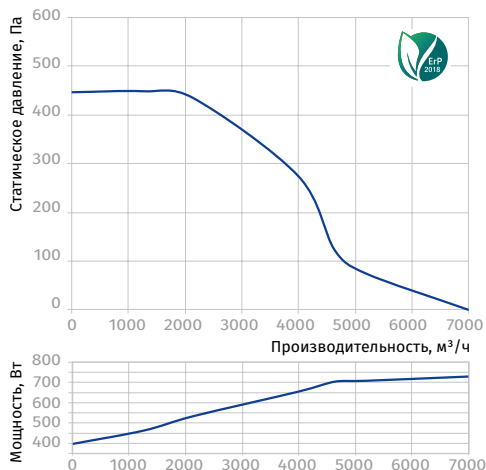

Iso-RB EC

Канальные центробежные вентиляторы в шумоизолированном корпусе

Применение

- Приточно-вытяжные системы вентиляции в помещениях с высокими требованиями к уровню шума и ограниченному пространством для монтажа.
- Возможность размещения непосредственно в помещении над подвесным потолком.
- Для воздуховодов диаметром от 100 до 500 мм.



Производительность
до 7145 м³/ч
1985 л/с



Потребляемая мощность
от 69 Вт



Уровень звукового давления
от 37 дБа



Конструкция

- Корпус вентилятора изготовлен из алюминия.
- Для легкости монтажа и эксплуатации верхняя крышка вентилятора крепится с помощью специального замка.
- Тепло- и шумоизоляция выполнена из негорючей минеральной ваты толщиной 50 мм. Для обеспечения лучшего шумопоглощения внутренняя поверхность изоляции выполнена из перфорированного металлического листа.
- Присоединительные патрубки круглого сечения оснащены резиновыми уплотнениями.

- ЕС-двигатель не имеет трущихся и изнашивающихся деталей, таких как коллектор и щетки. Эти детали заменены электронной платой ЕС-контроллера, не требующей обслуживания.
- Рабочее колесо динамически сбалансировано.
- Вентиляторы могут работать в электрических сетях с частотой 50 Гц и 60 Гц, что не отображается на максимальной скорости вращения.

Управление и регулирование скорости

- Регулирование скорости вентилятора осуществляется с помощью управляющего сигнала 0-10 В, источником которого могут являться:
 - встроенный или внешний регулятор скорости;
 - оснащенный датчиками контроллер;
 - централизованная система управления зданием.
- Значение управляющего сигнала может изменяться в зависимости от температуры, давления, содержания дыма и других параметров воздуха.
- При изменении значения сигнала вентилятор с ЕС-двигателем меняет скорость вращения и подает количество воздуха, необходимое в данный момент вентиляционной системе.
- Компьютерные централизованные системы управления зданием могут объединять несколько вентиляторов с ЕС-двигателем в сетях, с высокой точностью регулируя работу каждого из них.

Монтаж

- Канальные вентиляторы предназначены для монтажа с круглыми воздуховодами. Вентиляторы монтируются в разрыв воздуховодов.
- В случае подсоединения через гибкие вставки необходимо крепление вентилятора к строительной конструкции с помощью опор, подвесок или кронштейнов.
- Вентилятор может устанавливаться в любом положении, учитывая направление потока воздуха (указано стрелкой на корпусе вентилятора). Необходимо предусматривать место доступа для обслуживания вентилятора.

Двигатель

- Высокоэффективный ЕС-двигатель постоянного тока с внешним ротором оснащен рабочим колесом с назад загнутыми лопатками.
- ЕС-технологии отвечают самым современным требованиям в сфере создания энергосберегающей и управляемой вентиляции, обеспечивая экономию энергии до 35 % в сравнении с асинхронными двигателями.
- ЕС-двигатель обеспечивает управляемость во всем рабочем диапазоне вентилятора, снабжен встроенной тепловой защитой с автоматическим перезапуском.

Условное обозначение

Серия	Двигатель	Диаметр патрубка	Опции
Iso-RB	ЕС: синхронный двигатель с электронным управлением	100; 125; 150; 160; 200; 250; 315; 355; 400; 450; 500	W: кабель питания с электрическим разъемом IEC C14

Принадлежности

Шумоглушитель	Фильтр-боксы	Нагреватели	Обратный клапан	Заслонки	Регулятор скорости	Таймеры/датчики
SD	KFBK / KFBT	EKH WKH	VRV	VK / VKA	CDT E/0-10	TE(TI) / HSE(HSI) / LSE(LSI) / IRSE(IRSI)

Габаритные размеры, мм

Тип	∅D	B	B1	B2	H	L1	L2	Масса, кг
Iso-RB EC 100	99	420	228	517	270	507	414	12
Iso-RB EC 125	124	420	228	517	270	507	414	12
Iso-RB EC 150	149	420	228	517	270	507	414	12
Iso-RB EC 160	159	420	228	517	270	507	414	12
Iso-RB EC 200	198	551	374	648	328	646	553	20
Iso-RB EC 250	248	665	487	762	371	709	616	27
Iso-RB EC 315	313	807	600	904	505	818	737	47
Iso-RB EC 355	354	807	600	904	505	818	737	47
Iso-RB EC 400	399	807	600	904	505	818	737	47
Iso-RB EC 450	449	885	670	982	580	886	805	60
Iso-RB EC 500	499	1049	800	1146	660	1079	998	86

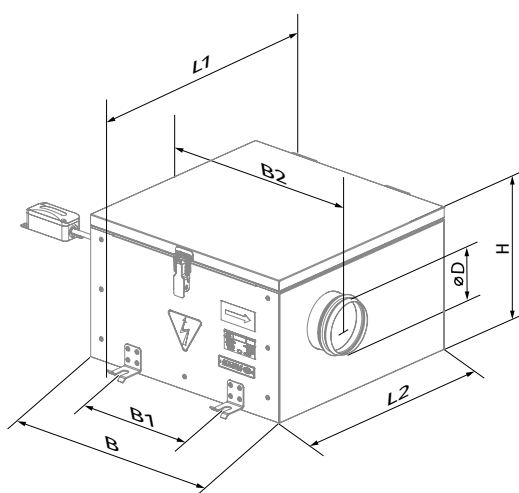

Технические характеристики

Параметры	Iso-RB EC 100	Iso-RB EC 125	Iso-RB EC 150
Напряжение, В/50 (60) Гц	1 ~ 230	1 ~ 230	1 ~ 230
Мощность, Вт	69	78	81
Ток, А	0,55	0,59	0,61
Максимальная производительность, м³/ч (л/с)	341 (95)	444 (123)	495 (138)
Частота вращения, мин ⁻¹	3270	3270	3270
Уровень звукового давления на расст. 3 м, дБА	37	39	40
Темп. перемещаемого воздуха, °С	-25...+55	-25...+55	-25...+55
Защита	IPX4	IPX4	IPX4
Защита двигателя	IP44	IP44	IP44
Класс энергоэффективности	B	B	B

ISO-RB EC 100

Уровень звуковой мощности по фильтру А	Октавные полосы, Гц								LpA 3 м, дБА	LpA 1 м, дБА	
	Общ.	63	125	250	500	1000	2000	4000			8000
L _{WA} ко входу, дБА	65	51	59	63	54	50	44	44	34	45	55
L _{WA} к выходу, дБА	83	68	78	80	75	61	53	55	47	63	73
L _{WA} к окружению, дБА	57	42	47	53	53	44	43	42	41	37	47

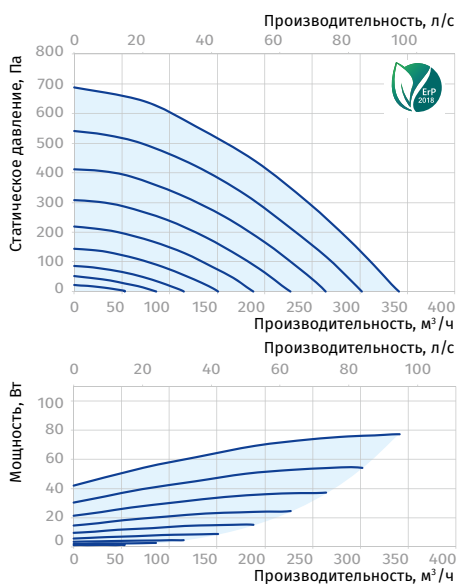

ISO-RB EC 125

Уровень звуковой мощности по фильтру А	Октавные полосы, Гц								LpA 3 м, дБА	LpA 1 м, дБА	
	Общ.	63	125	250	500	1000	2000	4000			8000
L _{WA} ко входу, дБА	66	51	60	64	55	51	44	44	34	46	56
L _{WA} к выходу, дБА	85	70	80	82	77	63	54	57	48	65	75
L _{WA} к окружению, дБА	59	44	49	55	55	46	45	44	43	39	49

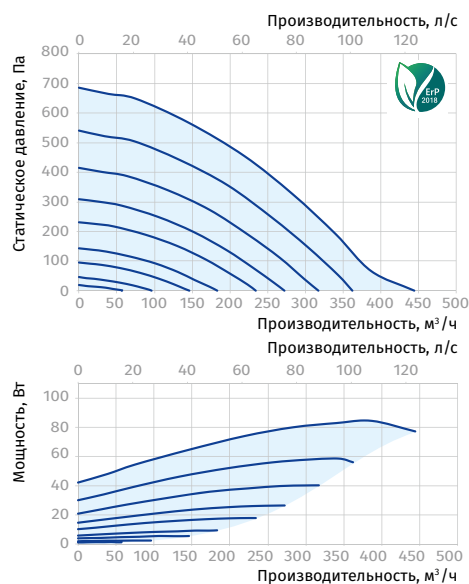

ISO-RB EC 150

Уровень звуковой мощности по фильтру А	Октавные полосы, Гц								LpA 3 м, дБА	LpA 1 м, дБА	
	Общ.	63	125	250	500	1000	2000	4000			8000
L _{WA} ко входу, дБА	71	55	65	69	59	55	48	48	37	50	60
L _{WA} к выходу, дБА	87	72	82	84	79	64	56	58	49	67	77
L _{WA} к окружению, дБА	60	43	51	58	53	43	42	40	40	40	50

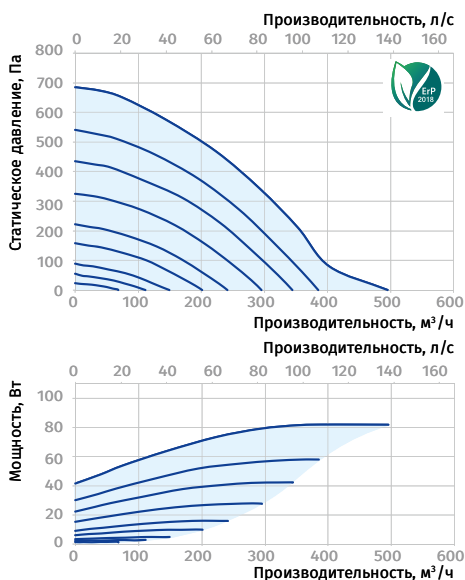

Параметры	Iso-RB EC 160	Iso-RB EC 200	Iso-RB EC 250	Iso-RB EC 315
Напряжение, В/50 (60) Гц	1 ~ 230	1 ~ 230	1 ~ 230	1 ~ 200-277
Мощность, Вт	85	111	164	531
Ток, А	0,76	0,88	1,32	2,32
Максимальная производительность, м³/ч (л/с)	454 (126)	740 (206)	1097 (305)	3053 (848)
Частота вращения, мин ⁻¹	3600	2400	2800	2360
Уровень звукового давления на расст. 3 м, дБА	40	42	45	47
Темп. перемещаемого воздуха, °С	-25...+55	-25...+55	-25...+55	-25...+55
Защита	IPX4	IPX4	IPX4	IPX4
Защита двигателя	IP44	IP44	IP44	IP54
Класс энергоэффективности	B	B	B	-

ISO-RB EC 160

Уровень звуковой мощности по фильтру А	Общ.	Октавные полосы, Гц								LpA 3 м, дБА	LpA 1 м, дБА
		63	125	250	500	1000	2000	4000	8000		
L _{WA} ко входу, дБА	70	55	64	68	59	54	47	47	37	50	60
L _{WA} к выходу, дБА	90	74	83	87	82	67	58	60	51	69	79
L _{WA} к окружению, дБА	60	43	51	58	53	43	42	40	40	40	50

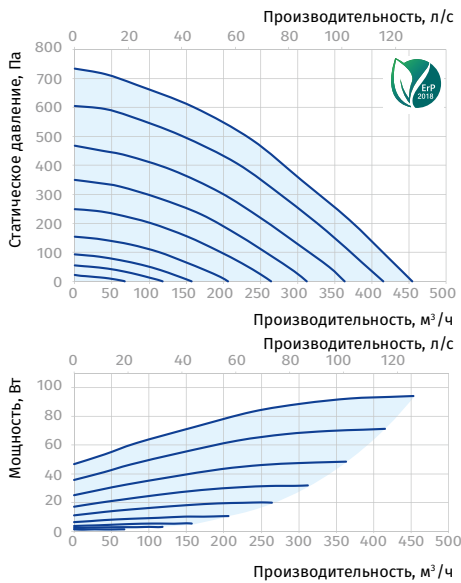

ISO-RB EC 200

Уровень звуковой мощности по фильтру А	Общ.	Октавные полосы, Гц								LpA 3 м, дБА	LpA 1 м, дБА
		63	125	250	500	1000	2000	4000	8000		
L _{WA} ко входу, дБА	70	54	64	68	58	54	47	47	36	49	59
L _{WA} к выходу, дБА	80	65	75	77	72	59	51	53	45	60	70
L _{WA} к окружению, дБА	63	39	46	62	52	46	45	35	34	42	52

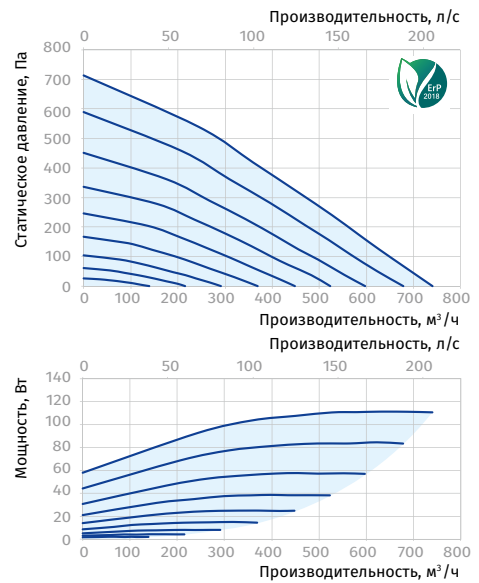

ISO-RB EC 250

Уровень звуковой мощности по фильтру А	Общ.	Октавные полосы, Гц								LpA 3 м, дБА	LpA 1 м, дБА
		63	125	250	500	1000	2000	4000	8000		
L _{WA} ко входу, дБА	77	60	70	75	64	59	52	52	40	56	66
L _{WA} к выходу, дБА	81	67	77	79	74	60	52	55	46	61	71
L _{WA} к окружению, дБА	65	46	60	63	55	48	33	33	34	45	55

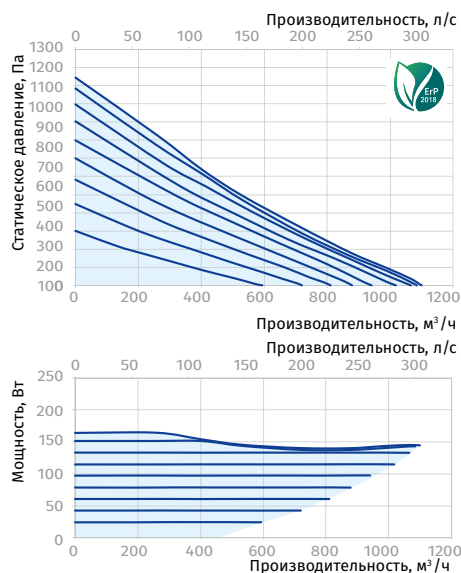

ISO-RB EC 315

Уровень звуковой мощности по фильтру А	Общ.	Октавные полосы, Гц								LpA 3 м, дБА	LpA 1 м, дБА
		63	125	250	500	1000	2000	4000	8000		
L _{WA} ко входу, дБА	84	77	80	79	75	68	64	62	60	64	74
L _{WA} к выходу, дБА	89	79	79	78	82	80	82	79	75	68	78
L _{WA} к окружению, дБА	67	54	55	66	57	50	52	51	52	47	57

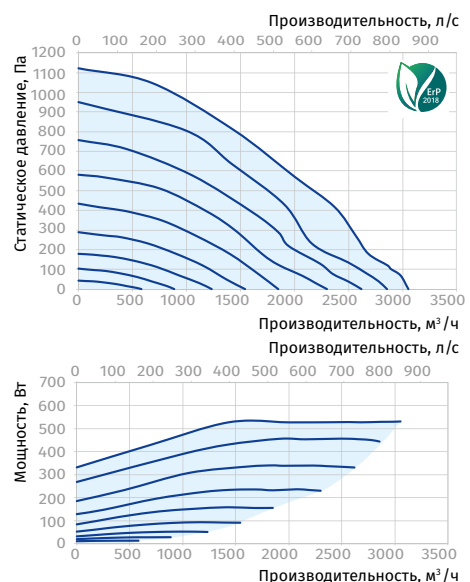

Параметры	Iso-RB EC 355	Iso-RB EC 400	Iso-RB EC 450	Iso-RB EC 500
Напряжение, В/50 (60) Гц	1 ~ 200-277	1 ~ 200-277	1 ~ 200-277	1 ~ 200-277
Мощность, Вт	527	513	1200	752
Ток, А	2,31	2,25	1,95	3,42
Максимальная произв ^д тельность, м ³ /ч (л/с)	3417 (949)	3633 (1009)	5620 (1561)	7145 (1985)
Частота вращения, мин ⁻¹	2360	2360	2580	1440
Уровень звукового давления на расст. 3 м, дБА	50	51	54	56
Темп. перемещаемого воздуха, °С	-25...+55	-25...+55	-25...+55	-25...+55
Защита	IPX4	IPX4	IPX4	IPX4
Защита двигателя	IP54	IP54	IP54	IP54
Класс энергоэффективности	-	-	-	-

ISO-RB EC 355

Уровень звуковой мощности по фильтру А	Октавные полосы, Гц								LpA 3 м, дБА	LpA 1 м, дБА	
	Общ.	63	125	250	500	1000	2000	4000			8000
L _{WA} ко входу, дБА	89	82	85	84	80	72	68	66	64	69	79
L _{WA} к выходу, дБА	91	81	81	80	84	82	84	81	77	70	80
L _{WA} к окружению, дБА	70	57	58	69	60	53	55	54	55	50	60

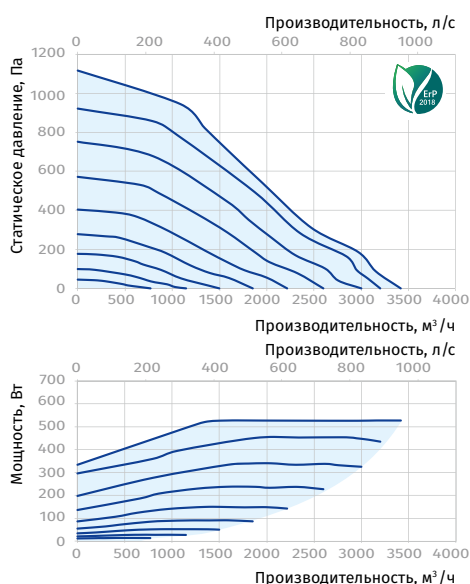
ISO-RB EC 400

Уровень звуковой мощности по фильтру А	Октавные полосы, Гц								LpA 3 м, дБА	LpA 1 м, дБА	
	Общ.	63	125	250	500	1000	2000	4000			8000
L _{WA} ко входу, дБА	86	67	79	84	72	67	58	58	45	65	75
L _{WA} к выходу, дБА	90	74	85	87	82	66	58	60	51	69	79
L _{WA} к окружению, дБА	72	66	68	66	57	48	35	37	37	51	61

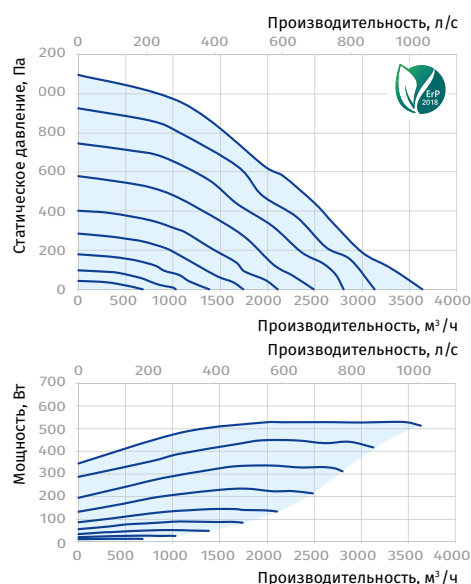
ISO-RB EC 450

Уровень звуковой мощности по фильтру А	Октавные полосы, Гц								LpA 3 м, дБА	LpA 1 м, дБА	
	Общ.	63	125	250	500	1000	2000	4000			8000
L _{WA} ко входу, дБА	85	66	78	83	71	66	57	57	44	64	74
L _{WA} к выходу, дБА	92	76	87	89	84	69	59	62	52	71	81
L _{WA} к окружению, дБА	75	61	71	72	58	55	46	44	39	54	64

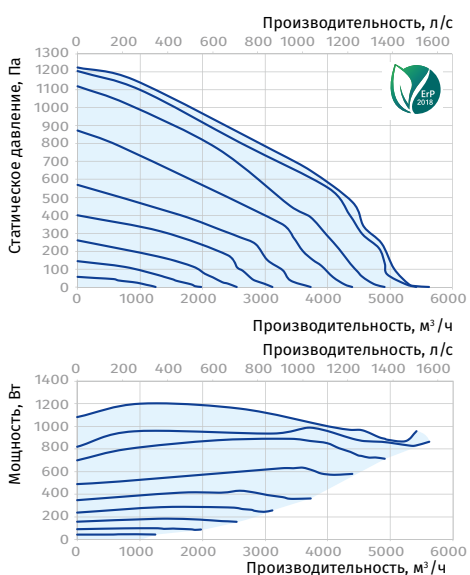
ISO-RB EC 500

Уровень звуковой мощности по фильтру А	Октавные полосы, Гц								LpA 3 м, дБА	LpA 1 м, дБА	
	Общ.	63	125	250	500	1000	2000	4000			8000
L _{WA} ко входу, дБА	88	69	81	86	74	68	59	59	46	67	77
L _{WA} к выходу, дБА	94	78	89	91	86	70	61	63	53	73	83
L _{WA} к окружению, дБА	77	62	73	74	60	57	47	45	40	56	66

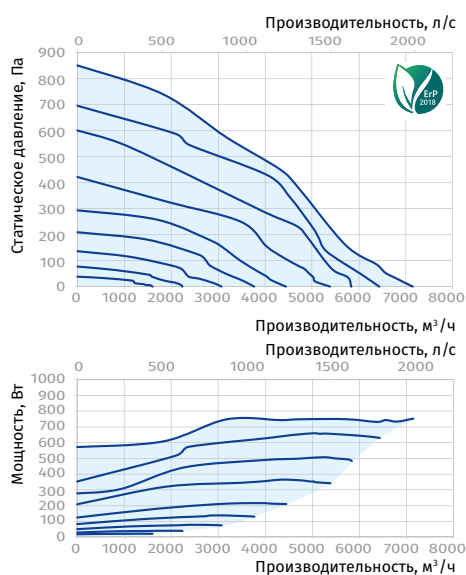

Iso-V

Канальные центробежные вентиляторы в шумоизолированном корпусе

Применение

- Приточные и вытяжные системы вентиляции различных помещений с высокими требованиями к уровню шума.
- Оптимальны для построения различных конфигураций вентиляционных систем благодаря специальной трансформируемой конструкции корпуса.
- Могут использоваться как отдельный компонент для наборной приточно-вытяжной установки.
- Для воздуховодов диаметром от 355 до 710 мм или квадратным сечением от 500x500 до 1000x1000 мм.



Производительность
до 16870 м³/ч
4686 л/с



Потребляемая мощность
от 230 Вт



Уровень звукового давления
от 47 дБА



Конструкция

- Корпус изготавливается из алюминиевого каркаса и съемных тепло- и шумоизоляционных двухслойных панелей из алюминоцинка.
- Изоляция корпуса выполнена из негорючей минеральной ваты толщиной 20 мм.
- Возможно изменение положения съемных панелей для направления воздуха линейно или под углом в 90°.
- Благодаря повышенным коррозионностойким свойствам теплоизолированного корпуса вентилятор можно использовать для наружного монтажа.
- К вентилятору можно присоединять виброгасящие вставки квадратного сечения (серия **AKV**) или вставки-переходники с квадратного на круглое сечение (серия **ARV**), которые заказываются отдельно.
- Круглый патрубок вставки-переходника (серия **ARV**) оснащен резиновым уплотнителем для герметичного соединения.

Двигатель

- 4- или 6-полюсный асинхронный двигатель с внешним ротором и центробежным рабочим колесом с назад загнутыми лопатками.
- Оснащен шариковыми подшипниками для большего срока эксплуатации.
- Тепловая защита от перегрева осуществляется с помощью встроенных термоконтактов с выведенными клеммами для подключения внешних устройств защиты.
- Выводы термоконтактов предназначены для подключения в соответствующие цепи контактера, реле перегрузки или к определенным клеммам автотрансформаторного или тиристорного регулятора.
- В модели **Iso-V 355 4E** применяются термоконтакты с автоматическим перезапуском.
- Рабочее колесо динамически сбалансировано.

Управление и регулирование скорости

- Плавное или ступенчатое регулирование с помощью тиристорного или автотрансформаторного регулятора скорости (приобретается отдельно).

Условное обозначение

Серия	Диаметр патрубка, мм	Двигатель Количество полюсов	Фазность	Модификация двигателя
Iso-V	355; 400; 450; 500; 560; 630; 710	4, 6	E: однофазный D: трехфазный	max: двигатель повышенной мощности

Монтаж

- Вентилятор монтируется с квадратными или круглыми воздуховодами.
- Присоединение к воздуховодам осуществляется с помощью гибких виброгасящих вставок или вставок-переходников соответствующего сечения.
- Подача питания на вентилятор осуществляется через наружную клеммную коробку.
- Вентилятор можно устанавливать в любом положении в соответствии с направлением потока воздуха, предварительно предусмотрев доступ для обслуживания.
- При уличном монтаже может дополнительно комплектоваться верхней защитной крышей (серия **RSD-IV**) или колпаком (серия **AH-IV**) на притоке/вытяжке воздуха.

Модификации и опции

- max: двигатель повышенной мощности.

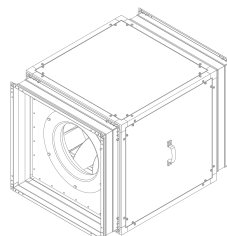

Вентиляторы Iso-V с гибкими виброгасящими вставками серии **AKV**

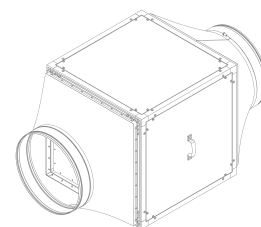

Вентиляторы Iso-V со вставками-переходниками серии **ARV**

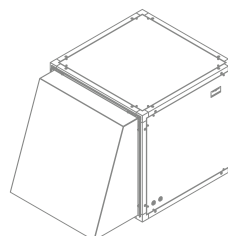

Вентиляторы Iso-V с колпаком серии **AH-IV**

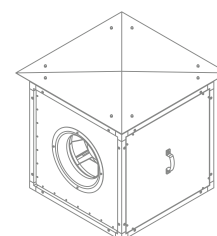

Вентиляторы Iso-V с защитной крышей серии **RSD-IV**

Аксессуары

Регуляторы скорости

Вставка-переходник

Виброгасящая вставка

Наружный колпак

Защитная крыша



CDT E1.8 / CDTE E1.8



ARV



AKV



AH-IV



RSD-IV

Габаритные размеры вентиляторов и опционных принадлежностей

Модель	Размеры, мм		Масса, кг	Оptionальные принадлежности			
	A			Вставка-переходник ARV	Виброгасящая вставка АКВ	Защитная крыша RSD-IV	Колпак AH-IV
Iso-V 355 4E	500		25	ARV 355	AKV 500	RSD-IV 315-355	AH-IV 315-355
Iso-V 355 4D	500		25	ARV 355	AKV 500	RSD-IV 315-355	AH-IV 315-355
Iso-V 400 4E	670		39	ARV 400	AKV 670	RSD-IV 400-500	AH-IV 400-500
Iso-V 400 4D	670		39	ARV 400	AKV 670	RSD-IV 400-500	AH-IV 400-500
Iso-V 450 4E	670		43	ARV 450	AKV 670	RSD-IV 400-500	AH-IV 400-500
Iso-V 450 4D	670		43	ARV 450	AKV 670	RSD-IV 400-500	AH-IV 400-500
Iso-V 500 4E	670		52	ARV 500	AKV 670	RSD-IV 400-500	AH-IV 400-500
Iso-V 500 4D	670		56	ARV 500	AKV 670	RSD-IV 400-500	AH-IV 400-500
Iso-V 560 4D	800		99	ARV 560	AKV 800	RSD-IV 560-630	AH-IV 560-530
Iso-V 560 6D	800		86	ARV 560	AKV 800	RSD-IV 560-630	AH-IV 560-530
Iso-V 630 4D	800		102	ARV 630	AKV 800	RSD-IV 560-630	AH-IV 560-530
Iso-V 630 4D max	800		100	ARV 630	AKV 800	RSD-IV 560-630	AH-IV 560-530
Iso-V 630 6D	800		98	ARV 630	AKV 800	RSD-IV 560-630	AH-IV 560-530
Iso-V 710 6D	1000		136	ARV 710	AKV 1000	RSD-IV 710	AH-IV 710

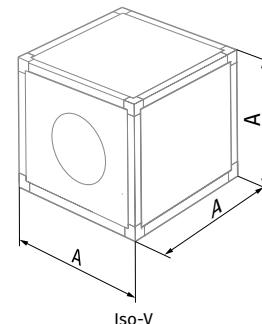

ARV

Модель	Размеры, мм		
	A	B	Ø D
ARV 355	490	470	355
ARV 400	660	640	400
ARV 450	660	640	450
ARV 500	660	640	500
ARV 560	790	770	560
ARV 630	790	770	630
ARV 710	990	970	710

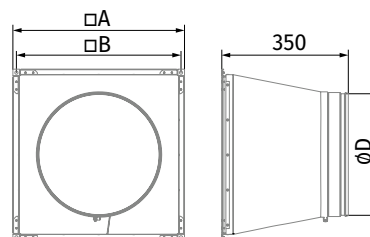

AKV

Модель	Размеры, мм		
	A	B	C
AKV 500	490	470	445
AKV 670	660	640	615
AKV 800	790	770	745
AKV 1000	990	970	945

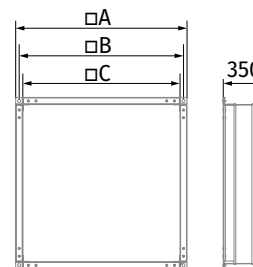

AH-IV

Модель	Размеры, мм			Масса, кг
	A	B	H	
AH-IV 315-355	478	458	225	3,2
AH-IV 400-500	648	628	321	6,0
AH-IV 560-630	778	758	421	9,1
AH-IV 710	978	958	421	12,0

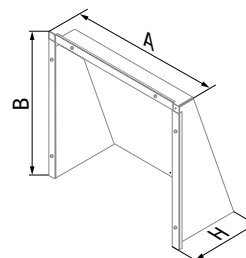

RSD-IV

Модель	Размеры, мм A	Масса, кг
RSD-IV 315-355	600	2,30
RSD-IV 400-500	770	4,65
RSD-IV 560-630	900	7,65
RSD-IV 710	1100	11,40

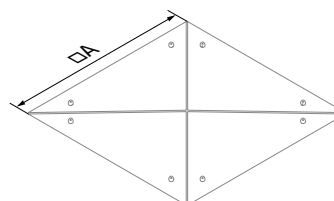

Технические характеристики

Параметры	Iso-V 355 4E	Iso-V 355 4D			Iso-V 400 4E		Iso-V 400 4D			
Напряжение питания, В	1 ~ 230	3 ~ 400			1 ~ 230		3 ~ 400 Δ		3 ~ 400 Y	
Частота, Гц	50	50	60	60	50	60	50	60	50	60
Потребляемая мощность, Вт	245	230	235	480	700	515	750	385	515	
Потребляемый ток, А	1,12	0,52	0,53	2,4	3,15	1,41	1,44	0,7	0,93	
Макс. расход воздуха при потоке воздуха, м³/ч (л/с):										
- перпендикулярно	2890 (803)	2660 (739)	2815 (782)	3750 (1042)	4310 (1197)	3950 (1097)	4310 (1197)	3340 (928)	3525 (979)	
- прямо	2650 (736)	2380 (661)	2580 (717)	3535 (982)	4015 (1115)	3740 (1039)	4055 (1126)	3110 (864)	3290 (914)	
Частота вращения, мин⁻¹	1420	1400	1600	1370	1460	1415	1610	1235	1220	
Уровень звукового давления на раст. 3 м, дБА	54	53	55	51	52	51	53	47	49	
Температура перемещаемого воздуха, °С	-25...+50	-25...+70	-25...+65	-40...+80	-40...+55	-40...+60	-40...+60	-40...+80	-40...+40	
Защита	IPX4	IPX4			IPX4		IPX4		IPX4	
Защита двигателя	IP44	IP44			IP44		IP44		IP44	
ErP	2018	2018			2018		2018		2018	

ISO-V 355 4E

Уровень звуковой мощности по фильтру А	Общ.	Октавные полосы, Гц							
		63	125	250	500	1000	2000	4000	8000
L _{WA} ко входу, дБА	70	55	58	61	63	62	60	52	47
L _{WA} к выходу, дБА	68	57	59	62	65	63	62	55	47
L _{WA} к окружению, дБА	62	51	51	54	58	55	55	48	40

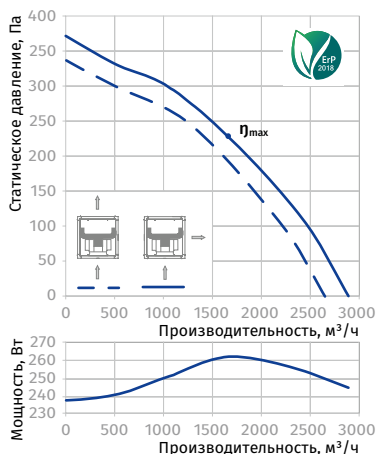

ISO-V 355 4D

Уровень звуковой мощности по фильтру А	Общ.	Октавные полосы, Гц							
		63	125	250	500	1000	2000	4000	8000
L _{WA} ко входу, дБА	68	54	57	61	63	62	59	52	46
L _{WA} к выходу, дБА	70	55	61	61	65	66	59	54	47
L _{WA} к окружению, дБА	64	49	50	55	59	56	52	49	39

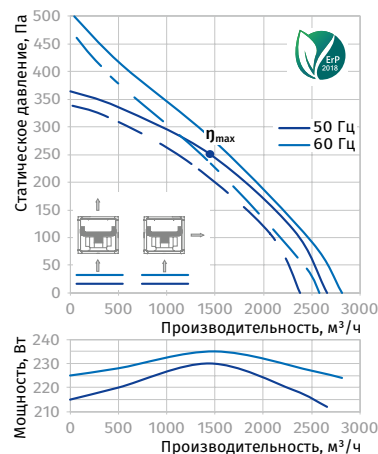

ISO-V 400 4E

Уровень звуковой мощности по фильтру А	Общ.	Октавные полосы, Гц							
		63	125	250	500	1000	2000	4000	8000
L _{WA} ко входу, дБА	72	60	62	66	66	64	65	58	51
L _{WA} к выходу, дБА	74	61	63	68	71	68	67	58	53
L _{WA} к окружению, дБА	56	43	47	47	52	49	48	42	33

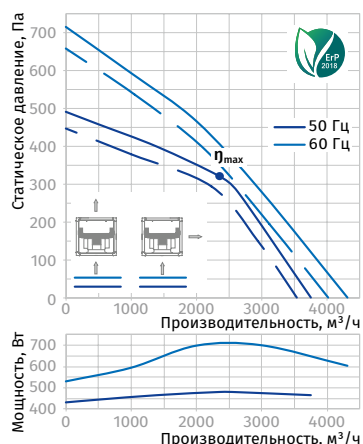

ISO-V 400 4D

Уровень звуковой мощности по фильтру А	Общ.	Октавные полосы, Гц							
		63	125	250	500	1000	2000	4000	8000
L _{WA} ко входу, дБА	73	57	63	64	67	68	62	59	52
L _{WA} к выходу, дБА	74	60	63	65	69	66	67	61	51
L _{WA} к окружению, дБА	54	43	44	49	50	51	47	42	36

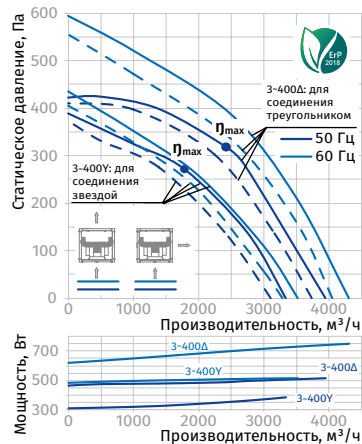

Параметры	Iso-V 450 4E	Iso-V 450 4D	Iso-V 500 4E	Iso-V 500 4D
Напряжение питания, В	1 ~ 230	3 ~ 400	1 ~ 230	3 ~ 400
Частота, Гц	50	50	50	50
Потребляемая мощность, Вт	680	740	1300	1430
Потребляемый ток, А	3	1,5	5,70	3,00
Макс. расход воздуха при потоке воздуха, м³/ч (л/с):				
- перпендикулярно	5630 (1564)	5700 (1583)	7330 (2036)	7940 (2206)
- прямо	4930 (1370)	5080 (1411)	6680 (1856)	7200 (2000)
Частота вращения, мин ⁻¹	1250	1350	1320	1375
Уровень звукового давления на расст. 3 м, дБА	53	54	55	58
Температура перемещаемого воздуха, °С	-40...+70	-40...+80	-20...+50	-40...+80
Защита	IPX4	IPX4	IPX4	IPX4
Защита двигателя	IP44	IP44	IP44	IP44
ErP	2018	2018	-	-

ISO-V 450 4E

Уровень звуковой мощности по фильтру А	Октавные полосы, Гц								
	Общ.	63	125	250	500	1000	2000	4000	8000
L _{WA} ко входу, дБА	76	62	64	67	68	69	66	63	53
L _{WA} к выходу, дБА	76	63	66	70	71	69	66	63	57
L _{WA} к окружению, дБА	57	44	48	52	56	53	50	47	38

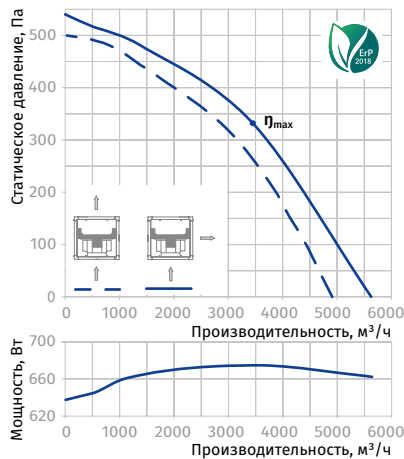

ISO-V 450 4D

Уровень звуковой мощности по фильтру А	Октавные полосы, Гц								
	Общ.	63	125	250	500	1000	2000	4000	8000
L _{WA} ко входу, дБА	76	61	65	67	68	68	66	50	55
L _{WA} к выходу, дБА	75	63	67	69	70	72	68	63	54
L _{WA} к окружению, дБА	61	46	47	52	52	51	51	44	36

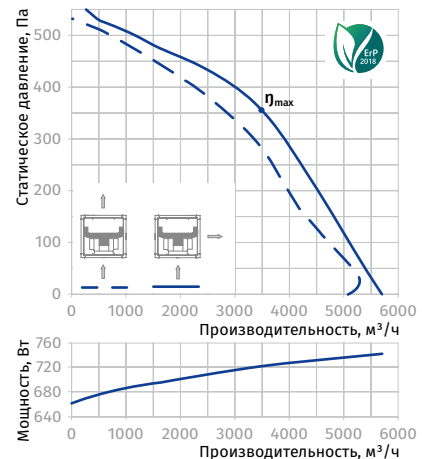

ISO-V 500 4E

Уровень звуковой мощности по фильтру А	Октавные полосы, Гц								
	Общ.	63	125	250	500	1000	2000	4000	8000
L _{WA} ко входу, дБА	81	65	70	73	74	75	69	65	57
L _{WA} к выходу, дБА	81	68	72	74	76	75	71	69	61
L _{WA} к окружению, дБА	65	52	53	56	57	56	55	51	40

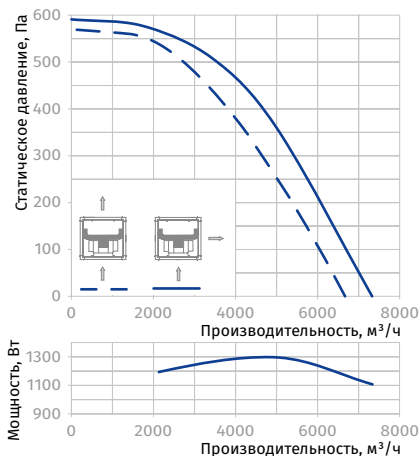

ISO-V 500 4D

Уровень звуковой мощности по фильтру А	Октавные полосы, Гц								
	Общ.	63	125	250	500	1000	2000	4000	8000
L _{WA} ко входу, дБА	77	66	67	71	71	74	71	65	55
L _{WA} к выходу, дБА	79	69	67	73	76	74	73	68	59
L _{WA} к окружению, дБА	61	52	54	54	56	55	54	51	44

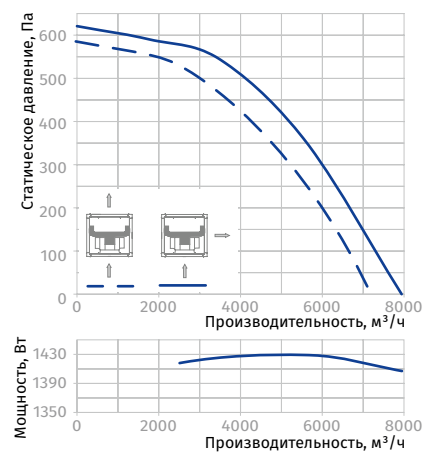

Параметры	Iso-V 560 4D	Iso-V 560 6D	Iso-V 630 4D	Iso-V 630 4D max
Напряжение питания, В	3 ~ 400	3 ~ 400	3 ~ 400	3 ~ 400
Частота, Гц	50	50	50	50
Потребляемая мощность, Вт	2380	780	3310	4250
Потребляемый ток, А	5,00	1,70	6,20	7,55
Макс. расход воздуха при потоке воздуха, м³/ч (л/с):				
– перпендикулярно	11340 (3150)	7970 (2214)	15170 (4214)	16870 (4686)
– прямо	10490 (2914)	7330 (2036)	13740 (3817)	14930 (4148)
Частота вращения, мин ⁻¹	1365	885	1170	1300
Уровень звукового давления на расст. 3 м, дБА	56	49	67	69
Температура перемещаемого воздуха, °С	-40...+60	-40...+55	-40...+35	-40...+60
Защита	IPX4	IPX4	IPX4	IPX4
Защита двигателя	IP44	IP44	IP44	IP44
ErP	-	2018	-	-

ISO-V 560 4D

Уровень звуковой мощности по фильтру А	Октавные полосы, Гц								
	Общ.	63	125	250	500	1000	2000	4000	8000
L _{WA} ко входу, дБА	80	66	67	73	75	73	69	67	58
L _{WA} к выходу, дБА	80	67	71	73	77	74	73	65	61
L _{WA} к окружению, дБА	63	53	55	59	57	60	53	49	41

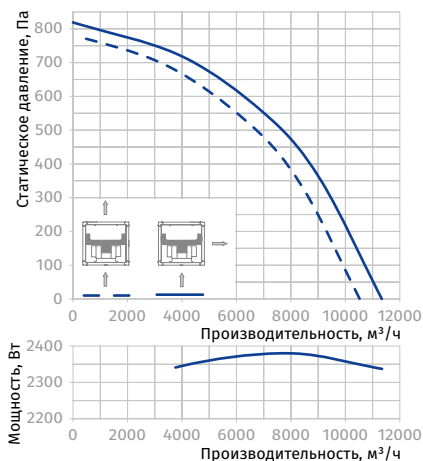

ISO-V 560 6D

Уровень звуковой мощности по фильтру А	Октавные полосы, Гц								
	Общ.	63	125	250	500	1000	2000	4000	8000
L _{WA} ко входу, дБА	72	59	57	64	67	67	62	56	49
L _{WA} к выходу, дБА	70	58	61	66	68	65	65	60	51
L _{WA} к окружению, дБА	56	44	43	48	52	50	46	41	33

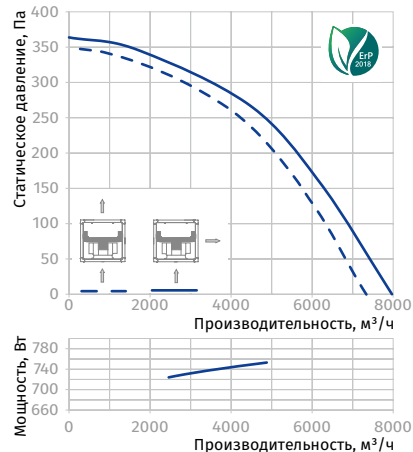

ISO-V 630 4D

Уровень звуковой мощности по фильтру А	Октавные полосы, Гц								
	Общ.	63	125	250	500	1000	2000	4000	8000
L _{WA} ко входу, дБА	85	76	78	80	80	83	78	75	68
L _{WA} к выходу, дБА	88	76	76	84	86	82	78	77	67
L _{WA} к окружению, дБА	76	64	65	67	73	68	69	62	53

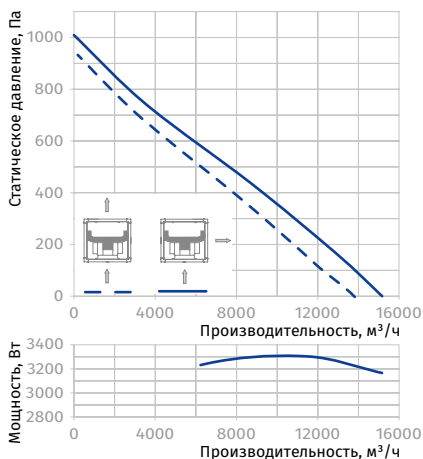

ISO-V 630 4D MAX

Уровень звуковой мощности по фильтру А	Октавные полосы, Гц								
	Общ.	63	125	250	500	1000	2000	4000	8000
L _{WA} ко входу, дБА	85	76	77	81	83	82	77	72	68
L _{WA} к выходу, дБА	89	77	78	81	85	84	80	73	68
L _{WA} к окружению, дБА	78	65	65	70	71	70	69	62	54

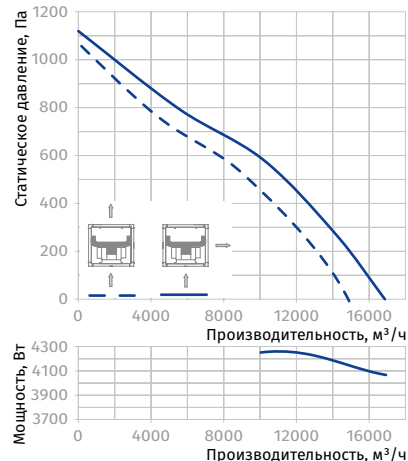

Параметры	Iso-V 630 6D	Iso-V 710 6D
Напряжение питания, В	3 ~ 400	3 ~ 400
Частота, Гц	50	50
Потребляемая мощность, Вт	1310	2000
Потребляемый ток, А	2,80	3,90
Макс. расход воздуха при потоке воздуха, м³/ч (л/с): – перпендикулярно – прямо	12030 (3342) 10440 (2900)	15830 (4398) 14880 (4134)
Частота вращения, мин ⁻¹	880	890
Уровень звукового давления на расст. 3 м, дБА	55	59
Температура перемещаемого воздуха, °С	-40...+60	-20...+40
Защита	IPX4	IPX4
Защита двигателя	IP44	IP44
ЕгР	-	2018

ISO-V 630 6D

Уровень звуковой мощности по фильтру А	Октавные полосы, Гц								
	Общ.	63	125	250	500	1000	2000	4000	8000
L _{WA} ко входу, дБА	74	61	63	70	70	69	64	60	50
L _{WA} к выходу, дБА	76	65	64	71	73	69	68	60	54
L _{WA} к окружению, дБА	61	50	51	53	56	56	52	47	40

ISO-V 710 6D

Уровень звуковой мощности по фильтру А	Октавные полосы, Гц								
	Общ.	63	125	250	500	1000	2000	4000	8000
L _{WA} ко входу, дБА	79	64	66	71	74	72	71	67	58
L _{WA} к выходу, дБА	80	67	70	76	74	76	72	67	57
L _{WA} к окружению, дБА	68	53	58	61	64	62	56	53	47

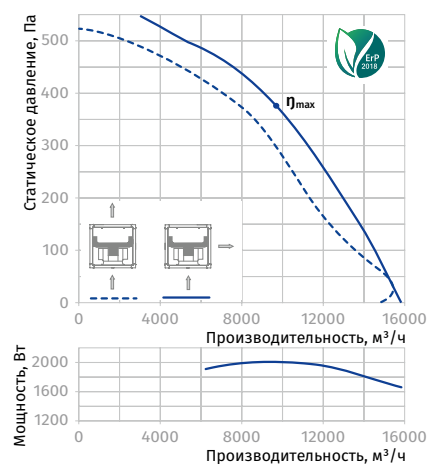
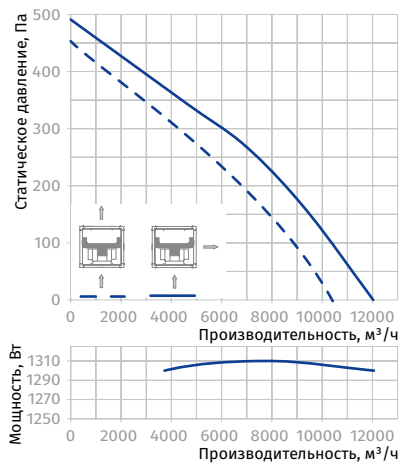

Iso-V EC

Канальные центробежные вентиляторы в шумоизолированном корпусе

Применение

- Приточные и вытяжные системы вентиляции различных помещений с высокими требованиями к уровню шума.
- Оптимальны для построения различных конфигураций вентиляционных систем благодаря специальной трансформируемой конструкции корпуса.
- Могут использоваться как отдельный компонент для наборной приточно-вытяжной установки.
- Для создания экономичных и управляемых систем вентиляции.
- Для воздуховодов диаметром от 315 до 630 мм или квадратным сечением от 500x500 до 800x800 мм.



Производительность
до 16740 м³/ч
4650 л/с



Потребляемая мощность
от 150 Вт



Уровень звукового давления
от 35 дБА



Конструкция

- Корпус изготавливается из алюминиевого каркаса и съемных тепло- и шумоизоляционных двухслойных панелей из алюминоцинка.
- Изоляция корпуса выполнена из негорючей минеральной ваты толщиной 20 мм.
- Возможно изменение положения съемных панелей для направления воздуха линейно или под углом в 90°.
- Благодаря повышенным коррозионностойким свойствам теплоизолированного корпуса вентилятор можно использовать для наружного монтажа.
- К вентилятору можно присоединять виброгасящие вставки квадратного сечения (серия **AKV**) или вставки-переходники с квадратного на круглое сечение (серия **ARV**), которые заказываются отдельно.
- Круглый патрубок вставки-переходника (серия **ARV**) оснащен резиновым уплотнителем для герметичного соединения.

Двигатель

- Высокоэффективный ЕС-двигатель постоянного тока с внешним ротором оснащен рабочим колесом с назад загнутыми лопатками.
- ЕС-технологии отвечают самым современным требованиям в сфере создания энергосберегающей и управляемой вентиляции, обеспечивая экономию энергии до 35 % в сравнении с асинхронными двигателями.
- ЕС-двигатель обеспечивает управляемость во всем рабочем диапазоне вентилятора, снабжен встроенной тепловой защитой с автоматическим перезапуском.
- ЕС-двигатель не имеет трущихся и изнашивающихся деталей, таких как коллектор и щетки. Эти детали заменены электронной платой ЕС-контроллера, не требующей обслуживания.
- Рабочее колесо динамически сбалансировано.
- Вентиляторы могут работать в электрических сетях с частотой 50 Гц и 60 Гц, что не отображается на максимальной скорости вращения.

Управление и регулирование скорости

- Регулирование скорости вентилятора осуществляется с помощью управляющего сигнала 0-10 В, источником которого могут являться:

- встроенный или внешний регулятор скорости;
- оснащенный датчиками контроллер;
- централизованная система управления зданием.
- Значение управляющего сигнала может изменяться в зависимости от температуры, давления, содержания дыма и других параметров воздуха.
- При изменении значения сигнала вентилятор с ЕС-двигателем меняет скорость вращения и подает количество воздуха, необходимое в данный момент вентиляционной системе.
- Компьютерные централизованные системы управления зданием могут объединять несколько вентиляторов с ЕС-двигателем в сетях, с высокой точностью регулируя работу каждого из них.

Монтаж

- Вентилятор монтируется с квадратными или круглыми воздуховодами.
- Присоединение к воздуховодам осуществляется с помощью гибких виброгасящих вставок или вставок-переходников соответствующего сечения.
- Подача питания на вентилятор осуществляется через наружную клеммную коробку.
- Вентилятор можно устанавливать в любом положении в соответствии с направлением потока воздуха, предварительно предусмотрев доступ для обслуживания.
- При уличном монтаже может дополнительно комплектоваться верхней защитной крышкой (серия **RSD-IV**) или колпаком (серия **AH-IV**) на притоке/вытяжке воздуха.

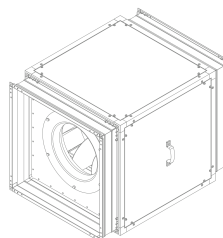

Вентиляторы Iso-V EC с гибкими виброгасящими вставками серии AKV

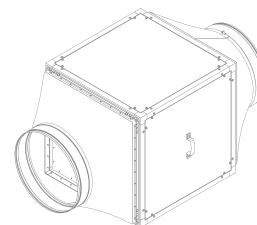

Вентиляторы Iso-V EC со вставками-переходниками серии ARV

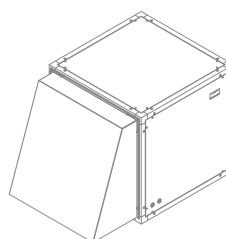

Вентиляторы Iso-V EC с колпаком серии AH-IV

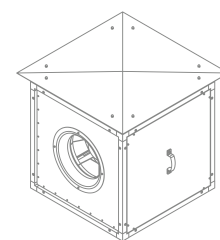

Вентиляторы Iso-V EC с защитной крышкой серии RSD-IV

Условное обозначение

Серия	Тип двигателя	Диаметр патрубка, мм
Iso-V	ЕС: электронно-коммутируемый двигатель	315; 355; 400; 450; 500; 560; 630

Аксессуары

Вставка-переходник	Виброгасящая вставка	Наружный колпак	Защитная крыша	Регулятор скорости
ARV	AKV	AH-IV	RSD-IV	CDT E/0-10

Габаритные размеры вентиляторов и опционных принадлежностей

Модель	Размеры, мм		Масса, кг	Оptionальные принадлежности			
	A			Вставка-переходник ARV	Виброгасящая вставка AKV	Защитная крыша RSD-IV	Колпак AH-IV
Iso-V EC 315	500		25	ARV 315	AKV 500	RSD-IV 315-355	AH-IV 315-355
Iso-V EC 355	500		29	ARV 355	AKV 500	RSD-IV 315-355	AH-IV 315-355
Iso-V EC 400	670		42	ARV 400	AKV 670	RSD-IV 400-500	AH-IV 400-500
Iso-V EC 450	670		46	ARV 450	AKV 670	RSD-IV 400-500	AH-IV 400-500
Iso-V EC 500	670		50	ARV 500	AKV 670	RSD-IV 400-500	AH-IV 400-500
Iso-V EC 560	800		60	ARV 560	AKV 800	RSD-IV 560-630	AH-IV 560-630
Iso-V EC 630	800		69	ARV 630	AKV 800	RSD-IV 560-630	AH-IV 560-630

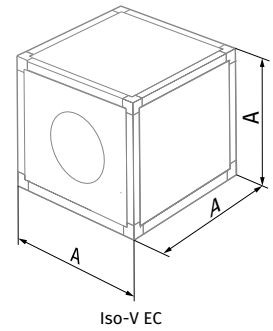

ARV

Модель	Размеры, мм		
	A	B	∅ D
ARV 315	490	470	315
ARV 355	490	470	355
ARV 400	660	640	400
ARV 450	660	640	450
ARV 500	660	640	500
ARV 560	790	770	560
ARV 630	790	770	630

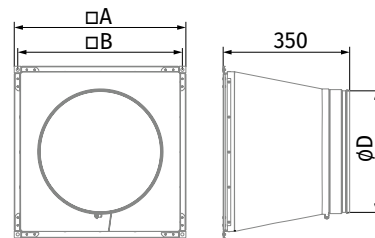

AKV

Модель	Размеры, мм		
	A	B	C
AKV 500	490	470	445
AKV 670	660	640	615
AKV 800	790	770	745

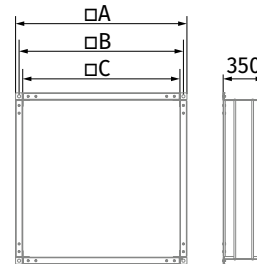

AH-IV

Модель	Размеры, мм			Масса, кг
	A	B	H	
AH-IV 315-355	478	458	225	3,2
AH-IV 400-500	648	628	321	6,0
AH-IV 560-630	778	758	421	9,1

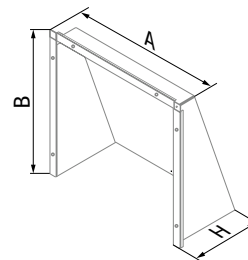

RSD-IV

Модель	Размеры, мм		Масса, кг
	A		
RSD-IV 315-355	600		2,3
RSD-IV 400-500	770		4,65
RSD-IV 560-630	900		7,65

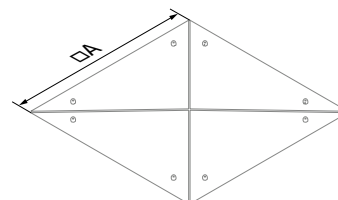

Технические характеристики

Параметры	Iso-V EC 315	Iso-V EC 355	Iso-V EC 400
Напряжение питания, В	1 ~ 230	1 ~ 230	1 ~ 230
Частота, Гц	50/60	50/60	50/60
Потребляемая мощность, Вт	150	250	500
Потребляемый ток, А	1,23	1,1	2,2
Макс. расход воздуха при потоке воздуха, м³/ч (л/с): – перпендикулярно – прямо	2370 (658) 2252 (626)	3830 (1064) 3639 (1011)	5660 (1572) 5377 (1494)
Частота вращения, мин⁻¹	1600	1450	1500
Уровень звукового давления на раст. 3 м, дБА	35	44	39
Температура перемещаемого воздуха, °С	-40...+80	-25...+60	-25...+50
Защита	IPX4	IPX4	IPX4
Защита двигателя	IP54	IP54	IP54
ErP	2018	2018	2018

Потребляемая мощность, Вт

Точка	Iso-V EC 315	Iso-V EC 355	Iso-V EC 400	Iso-V EC 450	Iso-V EC 500	Iso-V EC 560	Iso-V EC 630
1	115	250	500	574	1215	1840	1779
2	137	250	500	750	1320	2296	2509
3	150	250	500	750	1320	2360	2750
4	137	250	500	750	1320	2313	2651
5	77	121	277	337	630	1240	1060
6	102	164	383	458	823	1672	1495
7	118	185	424	557	929	1736	1648
8	102	158	382	502	795	1669	1584
9	37	73	153	178	364	601	581
10	50	99	212	242	476	811	819
11	57	112	235	294	538	842	902
12	50	96	212	265	460	810	868
13	14	40	74	79	187	231	273
14	19	54	102	107	244	312	385
15	22	61	113	130	275	324	425
16	19	53	102	117	236	311	408

ISO-V EC 315

Уровень звуковой мощности по фильтру А	Октавные полосы, Гц								
	Общ.	63	125	250	500	1000	2000	4000	8000
L _{WA} ко входу, дБА	69	37	64	58	64	62	57	56	48
L _{WA} к выходу, дБА	73	49	71	62	65	65	60	56	47
L _{WA} к окружению, дБА	56	29	52	46	49	49	45	34	27

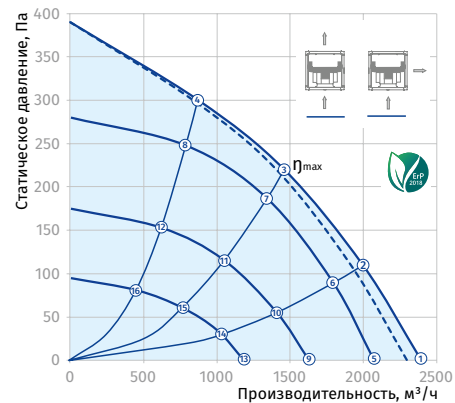

ISO-V EC 355

Уровень звуковой мощности по фильтру А	Октавные полосы, Гц								
	Общ.	63	125	250	500	1000	2000	4000	8000
L _{WA} ко входу, дБА	76	44	65	66	71	67	69	67	58
L _{WA} к выходу, дБА	77	44	70	67	71	71	70	67	59
L _{WA} к окружению, дБА	64	61	54	53	55	52	54	51	36

ISO-V EC 400

Уровень звуковой мощности по фильтру А	Октавные полосы, Гц								
	Общ.	63	125	250	500	1000	2000	4000	8000
L _{WA} ко входу, дБА	71	42	61	62	66	66	63	60	51
L _{WA} к выходу, дБА	75	50	68	64	68	69	66	61	53
L _{WA} к окружению, дБА	60	32	52	53	49	55	52	44	31

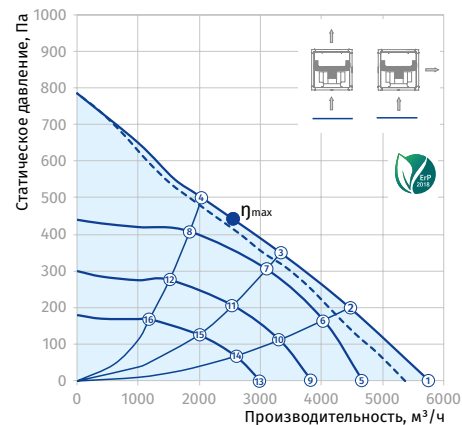
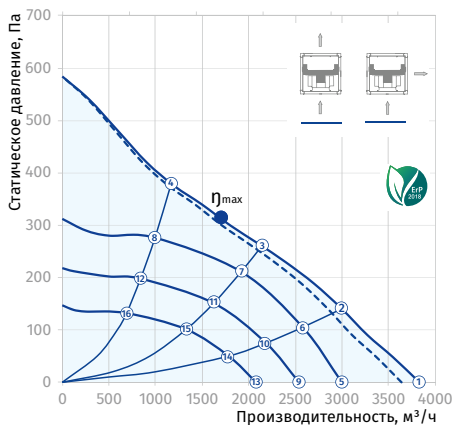

Параметры	Iso-V EC 450	Iso-V EC 500	Iso-V EC 560	Iso-V EC 630
Напряжение питания, В	1 ~ 230	3 ~ 400	3 ~ 400	3 ~ 400
Частота, Гц	50/60	50/60	50/60	50/60
Потребляемая мощность, Вт	750	1320	2360	2750
Потребляемый ток, А	3,3	2,1	3,65	4,3
Макс. расход воздуха при потоке воздуха, м ³ /ч (л/с):				
- перпендикулярно	6800 (1889)	10450 (2903)	13600 (3778)	16740 (4650)
- прямо	6460 (1795)	9928 (2758)	12920 (3589)	15903 (4418)
Частота вращения, мин ⁻¹	1440	1350	1540	1300
Уровень звукового давления на расст. 3 м, дБА	50	45	50	50
Температура перемещаемого воздуха, °C	-25...+60	-25...+50	-25...+60	-25...+55
Защита	IPX4	IPX4	IPX4	IPX4
Защита двигателя	IP54	IP54	IP54	IP54
ErP	2018	2018	2018	2018

ISO-V EC 450

Уровень звуковой мощности по фильтру A	Октавные полосы, Гц								
	Общ.	63	125	250	500	1000	2000	4000	8000
L _{WA} ко входу, дБА	79	48	70	71	73	72	70	65	62
L _{WA} к выходу, дБА	83	70	76	72	76	78	75	69	64
L _{WA} к окружению, дБА	71	33	68	63	61	61	58	53	44

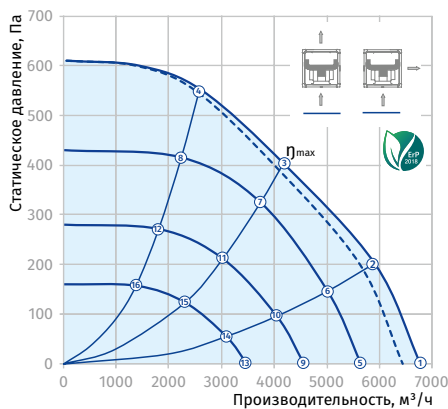

ISO-V EC 500

Уровень звуковой мощности по фильтру A	Октавные полосы, Гц								
	Общ.	63	125	250	500	1000	2000	4000	8000
L _{WA} ко входу, дБА	78	49	71	69	73	70	70	66	61
L _{WA} к выходу, дБА	81	51	70	71	76	75	72	68	64
L _{WA} к окружению, дБА	66	36	54	62	60	57	57	52	40

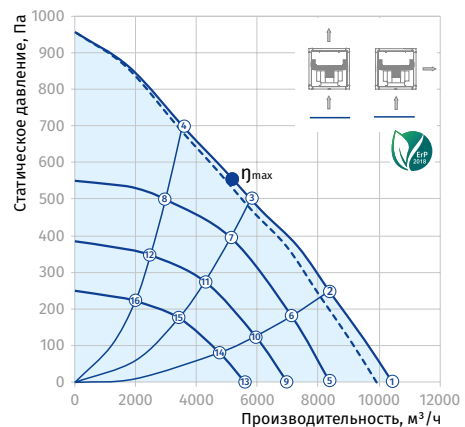

ISO-V EC 560

Уровень звуковой мощности по фильтру A	Октавные полосы, Гц								
	Общ.	63	125	250	500	1000	2000	4000	8000
L _{WA} ко входу, дБА	82	52	72	77	74	77	73	68	64
L _{WA} к выходу, дБА	78	58	70	71	72	72	67	65	59
L _{WA} к окружению, дБА	71	41	67	63	63	61	60	50	40

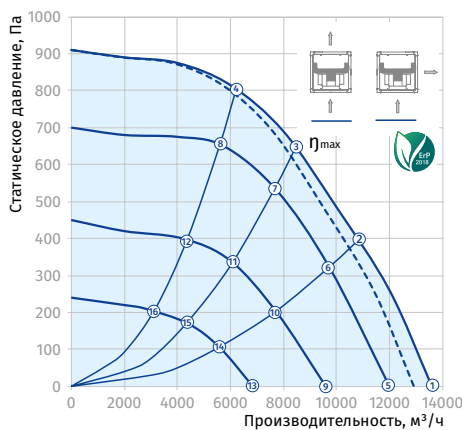

ISO-V EC 630

Уровень звуковой мощности по фильтру A	Октавные полосы, Гц								
	Общ.	63	125	250	500	1000	2000	4000	8000
L _{WA} ко входу, дБА	82	52	72	77	74	77	73	68	64
L _{WA} к выходу, дБА	78	58	70	71	72	72	67	65	59
L _{WA} к окружению, дБА	71	41	67	63	63	61	60	50	40

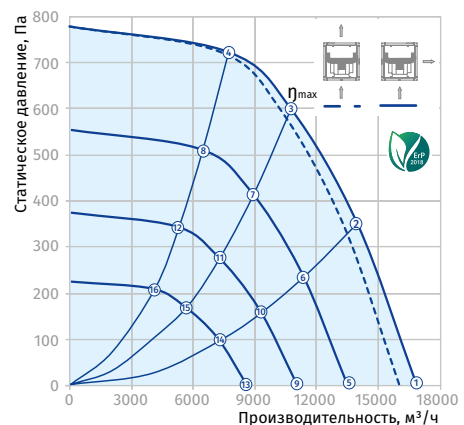

Iso-ZS

Канальные центробежные вентиляторы в шумоизолированном корпусе

Применение

- Приточно-вытяжные системы вентиляции различных помещений с высокими требованиями к уровню шума.
- Для воздуховодов диаметром 250 или 315 мм.



Производительность
до 3930 м³/ч
1092 л/с



Потребляемая мощность
от 120 Вт



Уровень звукового давления
от 40 дБА



Конструкция

- Корпус изготавливается из оцинкованной стали с тепло- и шумоизоляцией из негорючего пенополиуретана толщиной 30 мм.
- Присоединительные патрубки оснащены резиновыми уплотнителями.
- Наружная клеммная коробка для подключения питания.
- Предусмотрены крепежные петли для подвеса или транспортировки.
- Доступны модели вентилятора с двумя всасывающими патрубками Ø 250 мм (**Iso-ZS 315/2x250**) для организации вытяжки из нескольких помещений одновременно.



Двигатель

- 4- или 6-полюсный асинхронный двигатель с внешним ротором и центробежным рабочим колесом двухстороннего всасывания со вперед загнутыми лопатками.
- Двигатель установлен на специальных резиновых опорах для уменьшения виброшума.
- Оснащен шариковыми подшипниками для большего срока эксплуатации.
- Снабжен встроенной тепловой защитой с автоматическим перезапуском.
- Рабочее колесо динамически сбалансировано.

Управление и регулирование скорости

- Плавная или ступенчатая регулировка с помощью тиристорного или автотрансформаторного регулятора (приобретается отдельно).

Монтаж

- Монтируется с круглыми воздуховодами.
- Вентилятор устанавливается в любом положении в соответствии с направлением движения воздуха и закрепляется с помощью опор, подвесок или кронштейнов.
- Может подвешиваться к потолку с помощью монтажных петель.
- Гибкие воздуховоды соответствующего диаметра закрепляются на патрубках вентилятора с помощью хомутов.

Модификации и опции

- **max**: двигатель повышенной мощности.
- **G**: регулятор скорости, регулятор температуры с наружным датчиком температуры (длина кабеля – 4 метра), а также кабель питания со штекером IEC C14 или сетевой вилкой (**G1**).
- **G1**: регулятор скорости, регулятор температуры со встроенным датчиком температуры, кабель питания со штекером IEC C14 или сетевой вилкой (**G1**). Опции **G** и **G1** позволяют автоматически изменять скорость вращения крыльчатки в зависимости от температуры в помещении. Оптимальное решение для вентиляции помещений, где необходим контроль температуры воздуха (теплицы, оранжереи и т.д).
- **W**: кабель питания со штекером IEC C14 или сетевой вилкой (**W1**).

Аксессуары

Шумоглушитель	Фильтр-боксы	Электрический нагреватель	Водяной нагреватель	Обратный клапан	Заслонки	Регулятор скорости	Таймеры / датчики
SD	KFBK / KFBT	EKH	WKH	VRV	VK / VKA	CDT E1.8	TE(TI) / HSE(HSI) / LSE(LSI) / IRSE(IRSI)

Условное обозначение							
Серия	Диаметр патрубка			Двигатель		Модификация двигателя	Опции
	Диаметр вытяжного фланца	К-во приточных фланцев	Диаметр приточного фланца*	Количество полюсов	Фазность		
Iso-ZS	250; 315	/ 2	x 250	4; 6	Е: одно-фазный	max: двигатель повышенной мощности	<p>G: регулятор скорости, регулятор температуры с наружным датчиком температуры, кабель питания с электрическим разъемом IEC C14</p> <p>G1: регулятор скорости, регулятор температуры с наружным датчиком температуры, а также кабель питания с сетевой вилкой</p> <p>G1: регуляторы скорости и температуры со встроенным датчиком температур, кабель питания с электрическим разъемом IEC C14</p> <p>G11: регуляторы скорости и температуры со встроенным датчиком температуры, кабель питания с сетевой вилкой</p> <p>W: кабель питания с электрическим разъемом IEC C14</p> <p>W1: кабель питания с сетевой вилкой</p>

* диаметр не указывается, если он равен диаметру вытяжного патрубка

Габаритные размеры, мм

Модель	Ø D	Ø D1	Ø d	B	B1	H	H2	L	L1	L2	Масса, кг
Iso-ZS 250 4E	248	-	20	453	400	433	470	568	470	400	30
Iso-ZS 250 6E	248	-	20	453	400	433	470	568	470	400	30
Iso-ZS 250 4E max	248	-	20	503	450	483	520	638	540	470	31,3
Iso-ZS 250 6E max	248	-	20	503	450	483	520	638	540	470	31,3
Iso-ZS 315 4E	313	-	20	600	550	500	537	680	580	510	33
Iso-ZS 315 6E	313	-	20	600	550	500	537	680	580	510	31
Iso-ZS 315 4E max	313	-	20	650	610	530	567	735	635	570	38
Iso-ZS 315 6E max	313	-	25	670	620	610	658	825	725	660	45
Iso-ZS 315/2x250 4E	313	248	20	600	-	500	537	680	580	510	33
Iso-ZS 315/2x250 6E	313	248	20	600	-	500	537	680	580	510	31
Iso-ZS 315/2x250 4E max	313	248	20	650	-	530	567	735	635	570	38
Iso-ZS 315/2x250 6E max	313	248	25	670	-	610	658	825	725	660	45

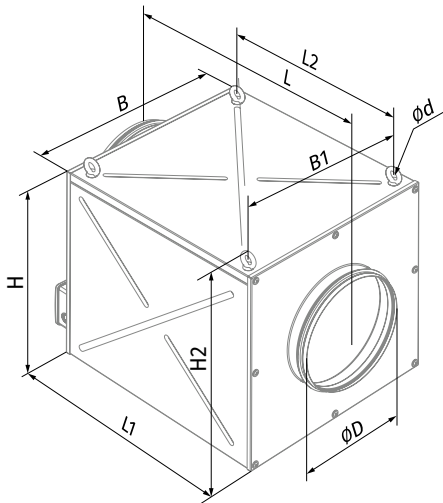

Iso-ZS 250 (315)

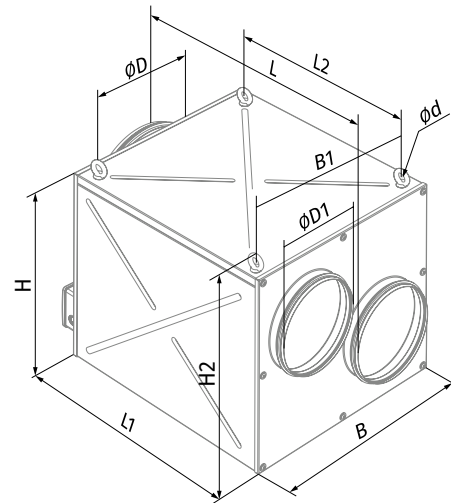

Iso-ZS 315/2x250

Технические характеристики

Параметры	Iso-ZS 250 4E	Iso-ZS 250 4E max	Iso-ZS 250 6E	Iso-ZS 250 6E max
Напряжение питания, В	1 ~ 230	1 ~ 230	1 ~ 230	1 ~ 230
Частота, Гц	50	50	50	50
Потребляемая мощность, Вт	243	617	120	311
Потребляемый ток, А	1,06	2,69	0,55	1,36
Максимальная производительность, м³/ч (л/с)	1520 (422)	2470 (686)	1210 (336)	1680 (467)
Частота вращения, мин ⁻¹	1320	1465	860	940
Уровень звукового давления на расст. 3 м, дБА	44	46	40	41
Температура перемещаемого воздуха, °C	-20...+50	-20...+50	-20...+50	-20...+50
Класс энергоэффективности	-	-	C	-
Защита	IPX4	IPX4	IPX4	IPX4
Защита двигателя	IP42	IP42	IP42	IP42
ErP	2018	-	2018	-

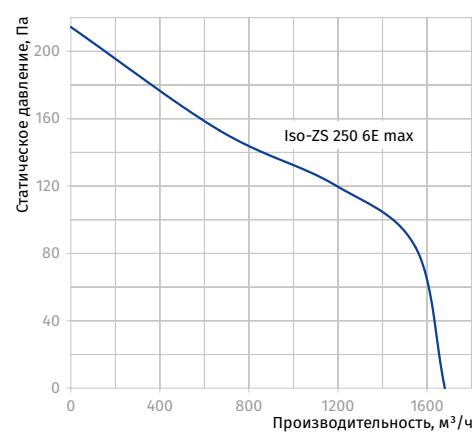
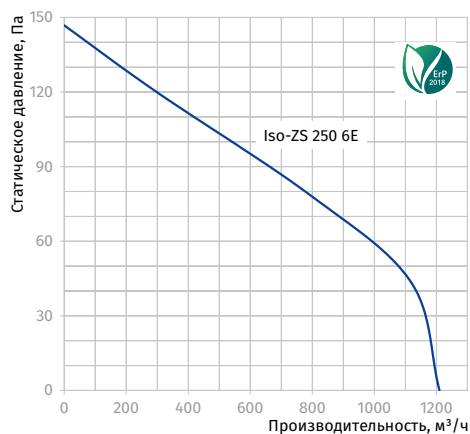
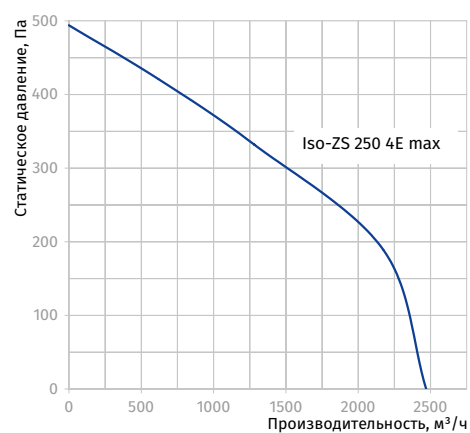
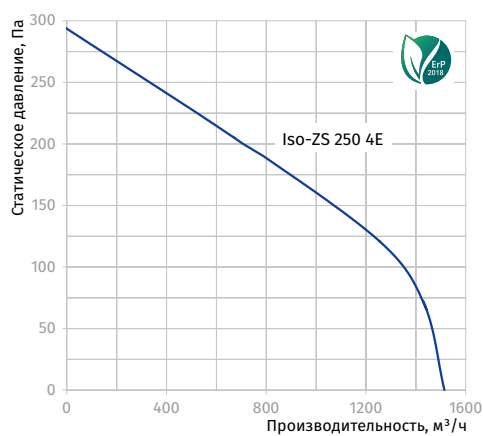

Параметры	Iso-ZS 315 4E	Iso-ZS 315 4E max	Iso-ZS 315/2x250 4E	Iso-ZS 315/2x250 4E max
Напряжение питания, В	1 ~ 230	1 ~ 230	1 ~ 230	1 ~ 230
Частота, Гц	50	50	50	50
Потребляемая мощность, Вт	723	931	764	1066
Потребляемый ток, А	3,15	4,18	3,36	4,78
Максимальная производительность, м³/ч (л/с)	3200 (889)	3520 (978)	3420 (950)	3930 (1092)
Частота вращения, мин ⁻¹	1350	1430	1390	1455
Уровень звукового давления на расст. 3 м, дБА	45	47	45	47
Температура перемещаемого воздуха, °C	-20...+50	-20...+50	-20...+50	-20...+50
Класс энергоэффективности	-	-	-	-
Защита	IPX4	IPX4	IPX4	IPX4
Защита двигателя	IP42	IP42	IP42	IP42
ErP	-	-	-	-

Параметры	Iso-ZS 315 6E	Iso-ZS 315 6E max	Iso-ZS 315/2x250 6E	Iso-ZS 315/2x250 6E max
Напряжение питания, В	1 ~ 230	1 ~ 230	1 ~ 230	1 ~ 230
Частота, Гц	50	50	50	50
Потребляемая мощность, Вт	402	800	427	953
Потребляемый ток, А	2,04	4,59	2,13	5,06
Максимальная производительность, м³/ч (л/с)	2460 (683)	3470 (964)	2610 (725)	3850 (1070)
Частота вращения, мин ⁻¹	920	960	955	970
Уровень звукового давления на расст. 3 м, дБА	42	43	42	43
Температура перемещаемого воздуха, °C	-20...+50	-20...+50	-20...+50	-20...+50
Класс энергоэффективности	-	-	-	-
Защита	IPX4	IPX4	IPX4	IPX4
Защита двигателя	IP42	IP42	IP42	IP42
ErP	-	-	-	-

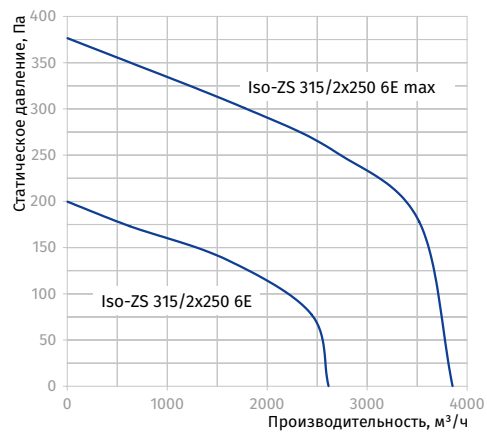
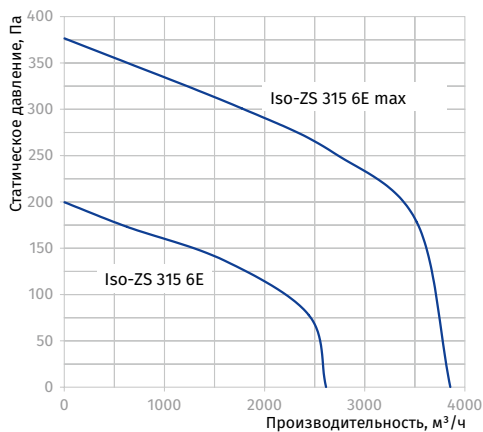
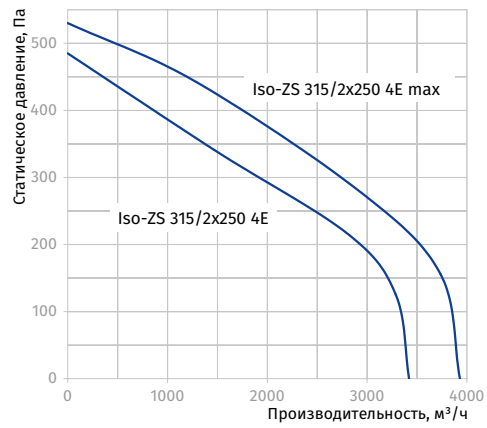
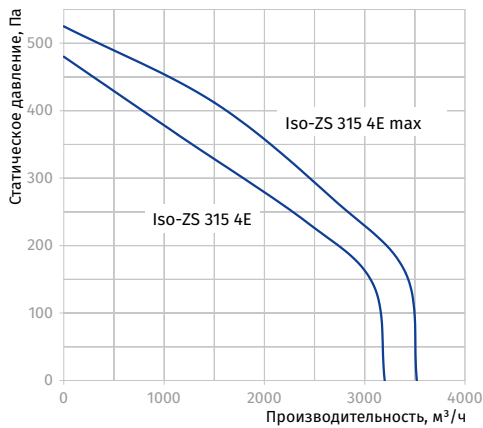

Iso-K

Канальные центробежные вентиляторы в шумоизолированном корпусе

Применение

- Вытяжка загрязненного горячего воздуха температурой до +120 °С в условиях высокого сопротивления.
- Вытяжные системы кухонных помещений (в комбинации с жировым фильтром).
- Вентиляция хлебопекарен.
- Удаление газов, образующихся при проведении сварочных работ.
- Вентиляторы предназначены для соединения с воздуховодами диаметром от 150 до 450 мм.



Производительность
до 8138 м³/ч
2261 л/с



Потребляемая мощность
от 180 Вт



Уровень звукового давления
от 41 дБА



Конструкция

- Корпус изготавливается из оцинкованной стали со звуко- и теплоизоляцией из негорючей минеральной ваты толщиной 50 мм.
- Корпус вентилятора установлен на несущей монтажной раме со встроенными виброгасителями.
- Блок двигатель-крыльчатка расположен на откидывающейся дверце, что обеспечивает его легкое и быстрое обслуживание.

Двигатель

- Одно- или трехфазный двигатель с короткозамкнутым ротором и центробежным рабочим колесом с вперед загнутыми лопатками.
- Рабочее колесо выполнено из оцинкованной стали.
- Оснащен шариковыми подшипниками для большего срока эксплуатации.
- Рабочее колесо динамически сбалансировано.
- Двигатель вентилятора имеет класс обмотки изоляции F и индекс защиты IP54.
- Защита двигателя от перегрева осуществляется с помощью встроенных термоконтактов с выводами для подключения к внешним устройствам защиты.

Управление и регулирование скорости

- Плавная или ступенчатая регулировка с помощью автотрансформаторного или частотного регулятора (приобретается отдельно).

Монтаж

- Вентилятор предназначен для соединения с круглыми воздуховодами. Диаметр патрубков вентилятора соответствует стандартным размерам вентиляционных каналов.
- Для настенного монтажа вентилятора применяется монтажный кронштейн-уголок **UM Iso-K** (приобретается отдельно).
- Подключение питания осуществляется через внешнюю клеммную коробку, установленную на электродвигателе.

Габаритные размеры, мм

Модель	Ø D	B	B1	H	H1	L	L1	L2	L3	L4	Масса, кг
Iso-K 150 4E	150	410	330	540	365	525	500	470	475	205	17
Iso-K 150 4D	150	410	330	540	365	525	500	470	475	205	17
Iso-K 160 4E	160	410	330	540	365	525	500	470	475	205	17
Iso-K 160 4D	160	410	330	540	365	525	500	470	475	205	17
Iso-K 200 4E	200	485	365	600	425	625	600	570	515	235	25
Iso-K 200 4D	200	485	365	600	425	625	600	570	515	235	25
Iso-K 250 4E	250	575	435	665	505	700	675	645	620	285	40
Iso-K 250 4D	250	575	435	665	505	700	675	645	620	285	40
Iso-K 315 4E	315	690	550	708	600	715	700	650	612	327	53
Iso-K 315 4D	315	690	550	708	600	715	700	650	612	327	52
Iso-K 315 2E	315	690	550	708	600	715	700	650	672	327	61
Iso-K 315 2D	315	690	550	708	600	715	700	650	672	327	60
Iso-K 355 4E	355	740	600	764	655	727	700	650	637	352	60
Iso-K 355 4D	355	740	600	764	655	727	700	650	637	352	59
Iso-K 355 2E	355	740	600	764	655	727	700	650	637	352	68
Iso-K 355 2D	355	740	600	764	655	727	700	650	637	352	65
Iso-K 400 4E	400	906	700	900	790	908	900	850	747	402	92
Iso-K 400 4D	400	906	700	900	790	908	900	850	747	402	92
Iso-K 400 6E	400	906	700	900	790	908	900	850	687	402	87
Iso-K 400 6D	400	906	700	900	790	908	900	850	687	402	87
Iso-K 450 4E	450	996	750	980	870	925	900	850	782	437	109
Iso-K 450 4D	450	996	750	980	870	925	900	850	782	437	109
Iso-K 450 6E	450	996	750	980	870	925	900	850	739	437	105
Iso-K 450 6D	450	996	750	980	870	925	900	850	739	437	105

Условное обозначение

Серия	Диаметр патрубка, мм	Двигатель Количество полюсов	Фазность
Iso-K	150; 160; 200; 250; 315; 355; 400; 450	2, 4, 6	E: однофазный D: трехфазный

Аксессуары

Обратный клапан	Монтажный кронштейн	Муфта	Виброгасящая вставка
-----------------	---------------------	-------	----------------------



VRV



UM Iso-K



V Iso-K



EVA

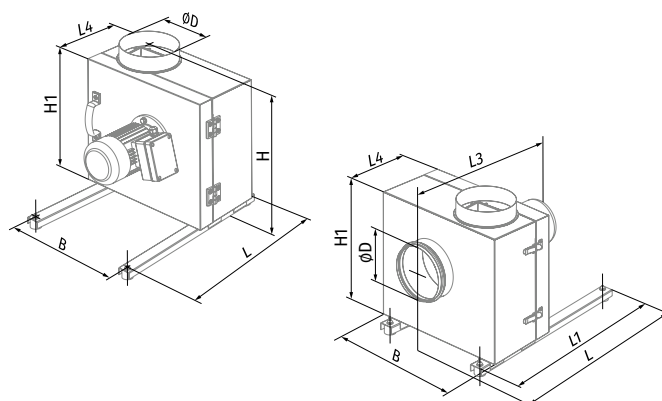

Технические характеристики

Параметры	Iso-K 150 4E / Iso-K 160 4E	Iso-K 150 4D / Iso-K 160 4D	Iso-K 200 4E	Iso-K 200 4D	Iso-K 250 4E	Iso-K 250 4D
Напряжение питания, В	1 ~ 230	3 ~ 400	1 ~ 230	3 ~ 400	1 ~ 230	3 ~ 400
Частота, Гц	50	50	50	50	50	50
Потребляемая мощность, Вт	180	180	550	750	1500	1500
Потребляемый ток, А	1,7	0,6	3,0	2,0	11,0	3,4
Максимальная производительность, м³/ч (л/с)	700 (194)	730 (203)	1600 (444)	1650 (458)	3400 (945)	3500 (972)
Частота вращения, мин⁻¹	1450	1455	1475	1465	1500	1470
Уровень звукового давления на расст. 3 м, дБА	41	41	45	45	51	51
Температура перемещаемого воздуха, °С	-20...+120	-20...+120	-20...+120	-20...+120	-20...+120	-20...+120
Защита	IP54	IP54	IP54	IP54	IP54	IP54
Защита двигателя	IP54	IP54	IP54	IP54	IP54	IP54

ISO-K 150 4E / ISO-K 160 4E, ISO-K 150 4D / ISO-K 160 4D

Уровень звуковой мощности по фильтру А	Октавные полосы, Гц								
	Общ.	63	125	250	500	1000	2000	4000	8000
L _{WA} ко входу, дБА	76	68	70	72	62	59	63	57	61
L _{WA} к выходу, дБА	77	73	77	79	70	66	67	60	53
L _{WA} к окружению, дБА	57	51	56	57	50	49	48	40	33

ISO-K 200 4E, ISO-K 200 4D

Уровень звуковой мощности по фильтру А	Октавные полосы, Гц								
	Общ.	63	125	250	500	1000	2000	4000	8000
L _{WA} ко входу, дБА	79	71	75	75	66	62	65	58	64
L _{WA} к выходу, дБА	82	78	78	81	74	68	69	64	56
L _{WA} к окружению, дБА	59	53	60	58	54	50	51	42	36

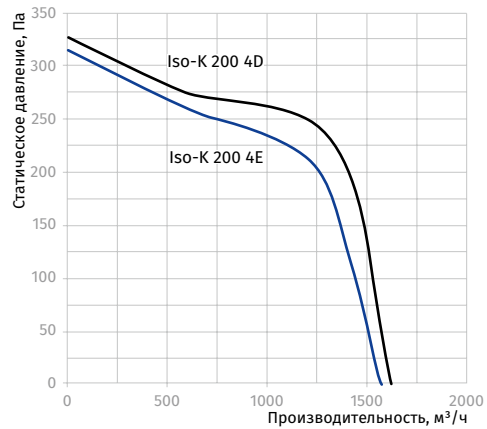
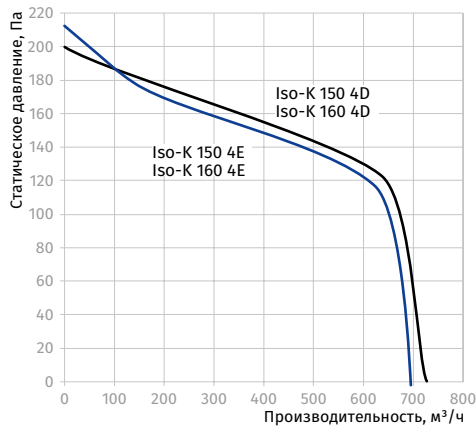

ISO-K 250 4E, ISO-K 250 4D

Уровень звуковой мощности по фильтру А	Октавные полосы, Гц								
	Общ.	63	125	250	500	1000	2000	4000	8000
L _{WA} ко входу, дБА	82	75	79	80	71	65	68	63	65
L _{WA} к выходу, дБА	85	79	80	82	79	71	70	65	61
L _{WA} к окружению, дБА	63	55	63	61	57	53	53	45	41

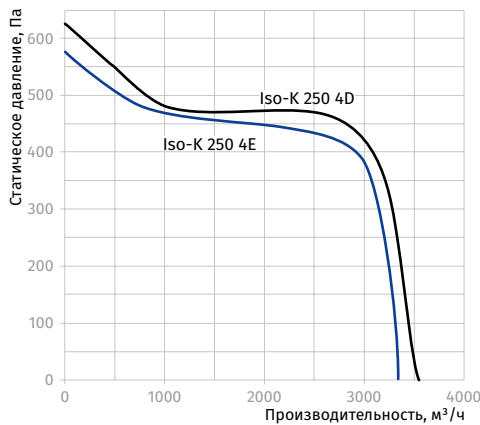

Параметры	Iso-K 315 4E		Iso-K 315 4D		Iso-K 315 2E		Iso-K 315 2D	
Напряжение питания, В	1 ~ 230		3 ~ 400		1 ~ 230		3 ~ 400	
Частота, Гц	50	60	50	60	50	60	50	60
Потребляемая мощность, Вт	304	383	184	206	1531	2816	1225	2011
Потребляемый ток, А	1,84	1,72	0,70	0,70	7,35	11,92	2,80	3,40
Максимальная производительность, м³/ч (л/с)	1970 (547)	2310 (642)	2040 (567)	2355 (654)	4695 (1304)	5345 (1485)	4710 (1308)	5290 (1470)
Частота вращения, мин⁻¹	1475	1750	1488	1776	3125	3384	3025	3328
Уровень звукового давления на расст. 3 м, дБА	46	47	46	48	53	55	52	54
Температура перемещаемого воздуха, °С	-20...+120		-20...+120		-20...+120		-20...+120	
Защита	IP54		IP54		IP54		IP54	
Защита двигателя	IP54		IP54		IP54		IP54	

ISO-K 315 4E

Уровень звуковой мощности по фильтру А	Октавные полосы, Гц									LpA 3 м, дБА	LpA 1 м, дБА
	Общ.	63	125	250	500	1000	2000	4000	8000		
L _{WA} ко входу, дБА	85	66	69	83	78	79	78	73	64	65	75
L _{WA} к выходу, дБА	87	66	71	84	79	81	79	74	66	67	77
L _{WA} к окружению, дБА	67	45	49	63	58	59	58	53	44	46	56

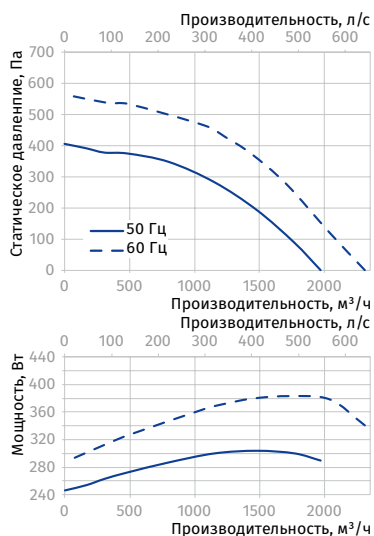
ISO-K 315 4D

Уровень звуковой мощности по фильтру А	Октавные полосы, Гц									LpA 3 м, дБА	LpA 1 м, дБА
	Общ.	63	125	250	500	1000	2000	4000	8000		
L _{WA} ко входу, дБА	85	64	83	79	75	71	69	64	59	65	75
L _{WA} к выходу, дБА	87	77	85	80	77	72	70	66	61	67	77
L _{WA} к окружению, дБА	67	51	65	60	56	51	49	44	39	46	56

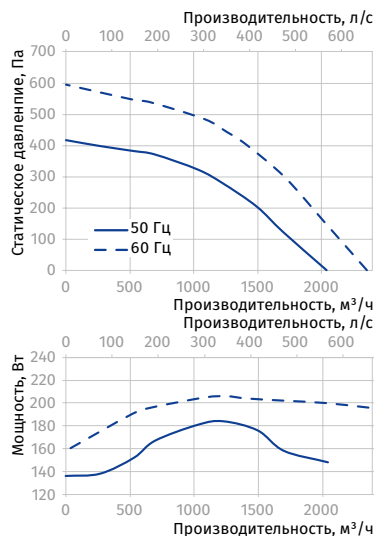
ISO-K 315 2E

Уровень звуковой мощности по фильтру А	Октавные полосы, Гц									LpA 3 м, дБА	LpA 1 м, дБА
	Общ.	63	125	250	500	1000	2000	4000	8000		
L _{WA} ко входу, дБА	92	59	65	82	90	84	83	81	74	72	82
L _{WA} к выходу, дБА	94	61	67	84	92	86	85	83	76	74	84
L _{WA} к окружению, дБА	74	40	46	63	71	65	64	62	55	53	63

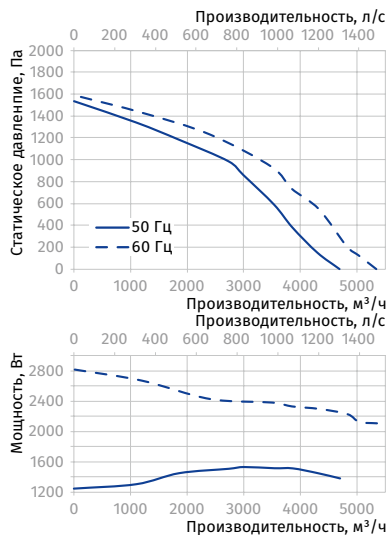
ISO-K 315 2D

Уровень звуковой мощности по фильтру А	Октавные полосы, Гц									LpA 3 м, дБА	LpA 1 м, дБА
	Общ.	63	125	250	500	1000	2000	4000	8000		
L _{WA} ко входу, дБА	90	58	64	80	89	82	81	79	72	70	80
L _{WA} к выходу, дБА	92	60	66	82	91	84	83	81	74	72	82
L _{WA} к окружению, дБА	72	39	45	62	70	64	63	61	54	52	62

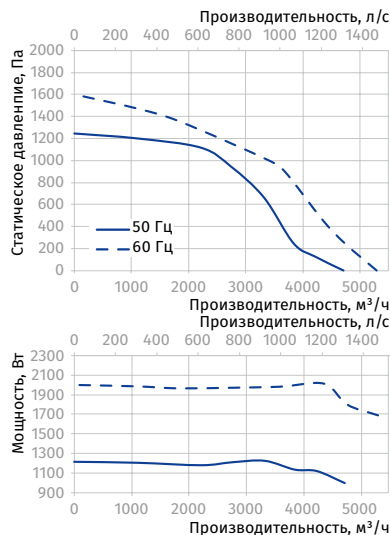

Параметры	Iso-K 355 4E		Iso-K 355 4D		Iso-K 355 2E	Iso-K 355 2D
Напряжение питания, В	1 ~ 230		3 ~ 400		1 ~ 230	3 ~ 400
Частота, Гц	50	60	50	60	50	60
Потребляемая мощность, Вт	393	525	405	580	2621	3145
Потребляемый ток, А	2,11	2,34	0,87	1,25	12,66	6,12
Максимальная производительность, м³/ч (л/с)	3545 (985)	3860 (1072)	3155 (876)	3270 (908)	6570 (1825)	6185 (1718)
Частота вращения, мин⁻¹	1517	1705	1379	1578	2890	2652
Уровень звукового давления на расст. 3 м, дБА	50	52	49	50	54	54
Температура перемещаемого воздуха, °С	-20...+120		-20...+120		-20...+120	-20...+120
Защита	IP54		IP54			IP54
Защита двигателя	IP54		IP54			IP54

ISO-K 355 4E

Уровень звуковой мощности по фильтру А	Октавные полосы, Гц									LpA 3 м, дБА	LpA 1 м, дБА
	Общ.	63	125	250	500	1000	2000	4000	8000		
L _{WA} ко входу, дБА	89	74	76	86	81	83	81	75	68	69	79
L _{WA} к выходу, дБА	91	72	78	88	83	84	83	77	69	71	81
L _{WA} к окружению, дБА	71	50	57	67	62	63	62	55	48	50	60

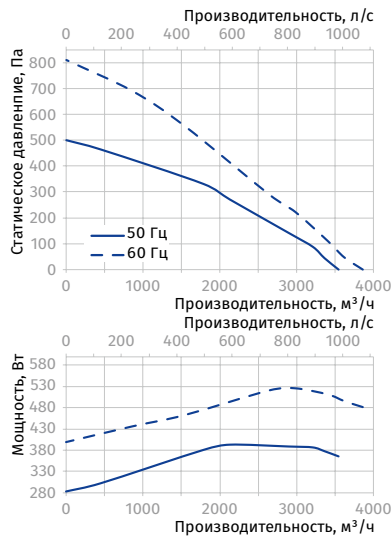

ISO-K 355 4D

Уровень звуковой мощности по фильтру А	Октавные полосы, Гц									LpA 3 м, дБА	LpA 1 м, дБА
	Общ.	63	125	250	500	1000	2000	4000	8000		
L _{WA} ко входу, дБА	88	67	87	82	78	74	71	67	62	68	78
L _{WA} к выходу, дБА	90	80	88	84	80	75	73	68	64	70	80
L _{WA} к окружению, дБА	70	54	68	63	59	54	51	46	41	49	59

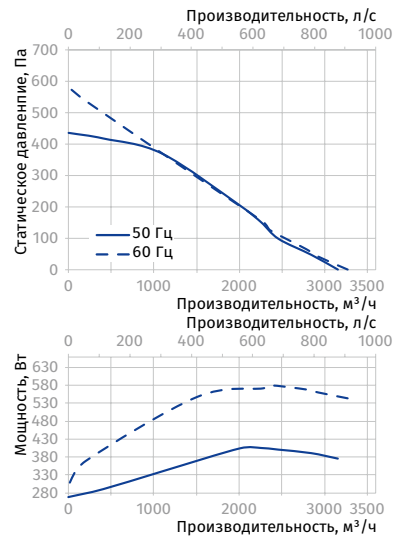

ISO-K 355 2E

Уровень звуковой мощности по фильтру А	Октавные полосы, Гц									LpA 3 м, дБА	LpA 1 м, дБА
	Общ.	63	125	250	500	1000	2000	4000	8000		
L _{WA} ко входу, дБА	92	59	66	80	90	85	83	81	73	72	82
L _{WA} к выходу, дБА	94	65	68	83	92	86	84	82	76	74	84
L _{WA} к окружению, дБА	74	39	46	62	72	66	65	63	56	54	64

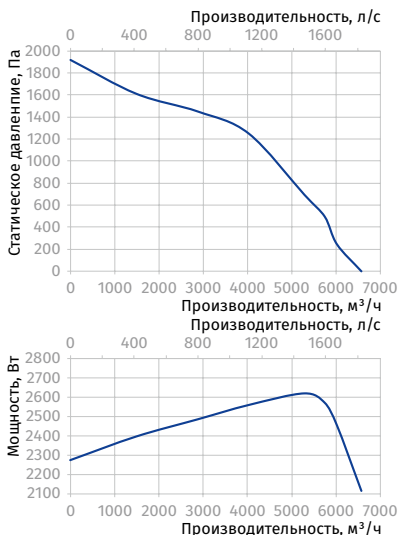

ISO-K 355 2D

Уровень звуковой мощности по фильтру А	Октавные полосы, Гц									LpA 3 м, дБА	LpA 1 м, дБА
	Общ.	63	125	250	500	1000	2000	4000	8000		
L _{WA} ко входу, дБА	92	59	65	82	90	84	83	81	74	72	82
L _{WA} к выходу, дБА	94	61	67	84	92	86	85	83	76	74	84
L _{WA} к окружению, дБА	74	40	47	64	72	66	65	63	55	54	64

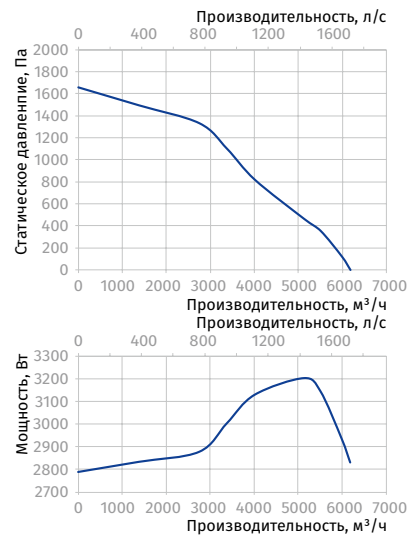

Параметры	Iso-K 400 4E	Iso-K 400 4D	Iso-K 400 6E	Iso-K 400 6D
Напряжение питания, В	1 ~ 230	3 ~ 400	1 ~ 230	3 ~ 400
Частота, Гц	50	50	50	50
Потребляемая мощность, Вт	1048	785	362	357
Потребляемый ток, А	5,00	2,25	1,71	0,92
Максимальная производительность, м³/ч (л/с)	5392 (1498)	5098 (1416)	2915 (810)	2966 (824)
Частота вращения, мин⁻¹	1440	1470	930	948
Уровень звукового давления на раст. 3 м, дБА	54	53	48	47
Температура перемещаемого воздуха, °С	-20...+120	-20...+120	-20...+120	-20...+120
Защита	IP54	IP54	IP54	IP54
Защита двигателя	IP54	IP54	IP54	IP54

ISO-K 400 4E

Уровень звуковой мощности по фильтру А	Октавные полосы, Гц									LpA 3 м, дБА	LpA 1 м, дБА
	Общ.	63	125	250	500	1000	2000	4000	8000		
L _{WA} ко входу, дБА	86	64	79	80	77	78	77	72	67	65	75
L _{WA} к выходу, дБА	88	69	68	83	82	81	77	72	67	67	77
L _{WA} к окружению, дБА	74	53	67	68	69	66	61	58	53	54	64

ISO-K 400 4D

Уровень звуковой мощности по фильтру А	Октавные полосы, Гц									LpA 3 м, дБА	LpA 1 м, дБА
	Общ.	63	125	250	500	1000	2000	4000	8000		
L _{WA} ко входу, дБА	85	63	79	80	77	78	77	71	66	65	75
L _{WA} к выходу, дБА	86	67	66	82	81	80	76	70	65	66	76
L _{WA} к окружению, дБА	73	53	66	67	68	65	60	58	53	53	63

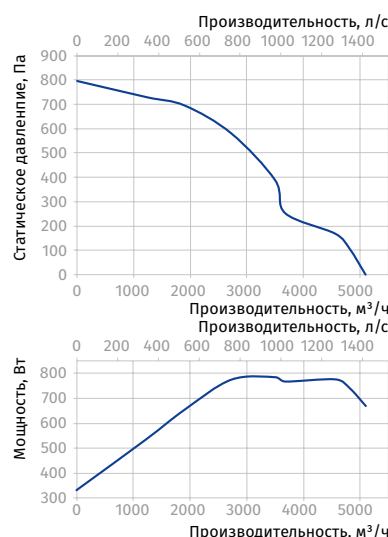
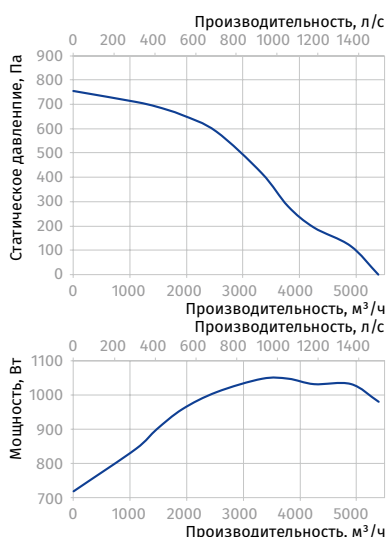
ISO-K 400 6E

Уровень звуковой мощности по фильтру А	Октавные полосы, Гц									LpA 3 м, дБА	LpA 1 м, дБА
	Общ.	63	125	250	500	1000	2000	4000	8000		
L _{WA} ко входу, дБА	92	59	65	82	90	84	83	81	74	72	82
L _{WA} к выходу, дБА	94	61	67	84	92	86	85	83	76	74	84
L _{WA} к окружению, дБА	74	40	46	63	71	65	64	62	55	53	63

ISO-K 400 6D

Уровень звуковой мощности по фильтру А	Октавные полосы, Гц									LpA 3 м, дБА	LpA 1 м, дБА
	Общ.	63	125	250	500	1000	2000	4000	8000		
L _{WA} ко входу, дБА	77	47	58	71	72	69	70	69	65	57	67
L _{WA} к выходу, дБА	80	59	62	72	74	74	72	68	63	59	69
L _{WA} к окружению, дБА	68	48	49	60	62	62	60	55	52	47	57

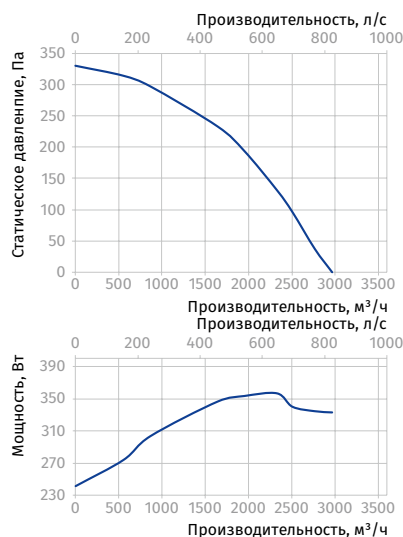
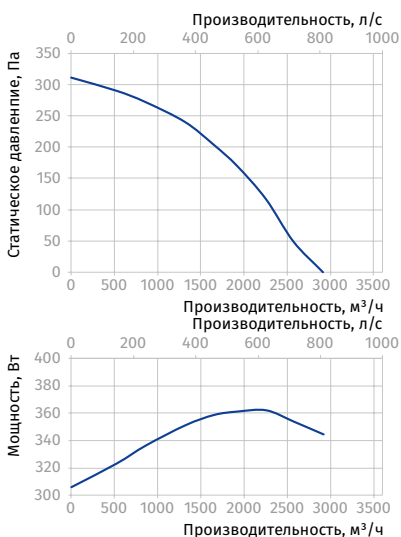

Параметры	Iso-K 450 4E	Iso-K 450 4D	Iso-K 450 6E	Iso-K 450 6D
Напряжение питания, В	1 ~ 230	3 ~ 400	1 ~ 230	3 ~ 400
Частота, Гц	50	50	50	50
Потребляемая мощность, Вт	1570	1350	594	454
Потребляемый ток, А	7,25	2,81	2,85	1,33
Максимальная производительность, м³/ч (л/с)	8138 (2261)	7840 (2178)	5299 (1472)	4991 (1386)
Частота вращения, мин ⁻¹	1470	1450	970	920
Уровень звукового давления на расст. 3 м, дБА	57	56	50	49
Температура перемещаемого воздуха, °С	-20...+120	-20...+120	-20...+120	-20...+120
Защита	IP54	IP54	IP54	IP54
Защита двигателя	IP54	IP54	IP54	IP54

ISO-K 450 4E

Уровень звуковой мощности по фильтру А	Октавные полосы, Гц									LpA 3 м, дБА	LpA 1 м, дБА
	Общ.	63	125	250	500	1000	2000	4000	8000		
L _{WA} ко входу, дБА	90	67	83	84	81	82	81	75	70	69	79
L _{WA} к выходу, дБА	92	72	71	87	86	85	81	75	70	71	81
L _{WA} к окружению, дБА	77	56	70	71	72	69	64	61	56	57	67

ISO-K 450 4D

Уровень звуковой мощности по фильтру А	Октавные полосы, Гц									LpA 3 м, дБА	LpA 1 м, дБА
	Общ.	63	125	250	500	1000	2000	4000	8000		
L _{WA} ко входу, дБА	89	66	83	84	81	82	81	74	69	69	79
L _{WA} к выходу, дБА	91	71	70	87	86	85	81	74	69	71	81
L _{WA} к окружению, дБА	77	55	70	71	72	69	63	60	55	56	66

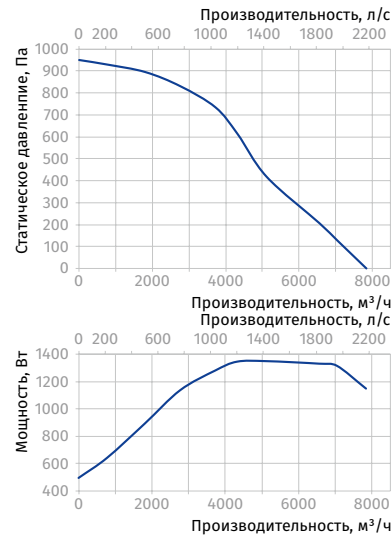
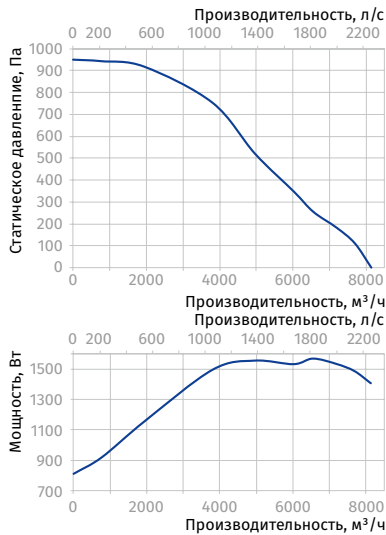

ISO-K 450 6E

Уровень звуковой мощности по фильтру А	Октавные полосы, Гц									LpA 3 м, дБА	LpA 1 м, дБА
	Общ.	63	125	250	500	1000	2000	4000	8000		
L _{WA} ко входу, дБА	81	49	61	74	76	73	74	73	68	61	71
L _{WA} к выходу, дБА	84	62	65	76	78	78	76	72	67	63	73
L _{WA} к окружению, дБА	71	50	52	63	65	66	63	58	55	50	60

ISO-K 450 6D

Уровень звуковой мощности по фильтру А	Октавные полосы, Гц									LpA 3 м, дБА	LpA 1 м, дБА
	Общ.	63	125	250	500	1000	2000	4000	8000		
L _{WA} ко входу, дБА	80	48	60	73	75	71	72	71	67	59	69
L _{WA} к выходу, дБА	82	61	64	75	76	76	75	70	65	62	72
L _{WA} к окружению, дБА	70	49	51	62	64	65	62	57	54	49	59

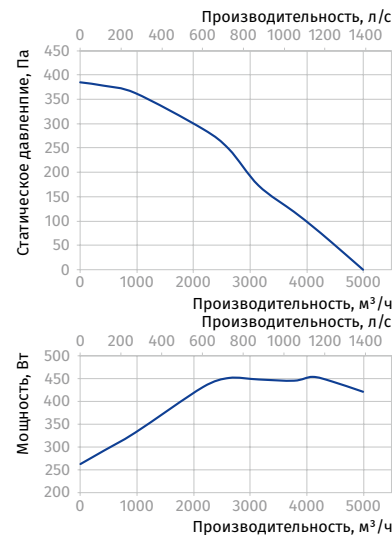
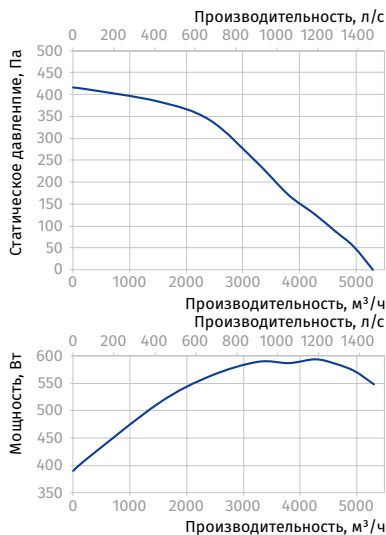

HELIX

Центробежные вентиляторы в спиральном корпусе

Применение

- Приточно-вытяжные системы вентиляции различных помещений.
- Могут использоваться как комплектующий элемент к установкам вентиляции или кондиционирования воздуха.
- Соединяются с круглым и прямоугольным воздуховодами.



Производительность
до 2000 м³/ч
556 л/с



Потребляемая мощность
от 125 Вт



Уровень звукового давления
от 62 дБА



Конструкция

- Компактный спиральный корпус изготавливается из стали и окрашивается специальной полимерной краской.
- Вентилятор оборудован всасывающим фланцем круглого сечения и выхлопным фланцем прямоугольного сечения для подключения к соответствующим воздуховодам.
- Наружная клеммная коробка для подключения питания.
- Оснащены монтажными кронштейнами для удобства закрепления на ровной поверхности.

Двигатель

- 2- или 4-полюсный однофазный асинхронный двигатель с внешним ротором и центробежным рабочим колесом со вперед загнутыми лопатками.
- Двигатель оснащен шариковыми подшипниками для большего срока эксплуатации.
- Снабжен встроенной тепловой защитой с автоматическим перезапуском.
- Рабочее колесо динамически сбалансировано.

Управление и регулирование скорости

- Плавная или ступенчатая регулировка с помощью тиристорного или автотрансформаторного регулятора (приобретается отдельно).

Монтаж

- Вентилятор может устанавливаться как отдельно, так и в составе вентиляционных камер или установок для кондиционирования.
- К вентилятору могут присоединяться два воздуховода: прямоугольный выхлопной через фланец на корпусе и круглый всасывающий (через присоединительный фланец **FRZ-H**, приобретается отдельно).

- При присоединении только прямоугольного выхлопного воздуховода необходимо на всосе применить защитную решетку **SG-H** (приобретается отдельно) для защиты вентилятора от попадания посторонних предметов.

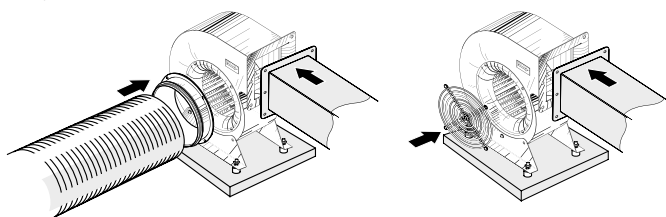

Для уменьшения шума и гашения вибрации, создаваемых вентилятором, необходимо применять резиновые **SI-G** виброизоляторы (приобретаются отдельно). Виброизоляторы снижают динамические нагрузки на вентилятор, повышают надежность и долговечность вентиляционного оборудования. Для крепления виброизоляторов на монтажной площадке есть соответствующие отверстия.



- Питание осуществляется через наружную клеммную коробку с гермовводом.

Условное обозначение

Серия	Диаметр и ширина рабочего колеса, мм	Двигатель	Количество полюсов	Фазность
Helix	140x60; 160x62; 160x90; 180x92; 200x80; 200x102; 225x102; 250x140		2; 4	Е: однофазный D: трехфазный

Аксессуары

Шумоглушитель	Фильтр-боксы	Электрический нагреватель	Водяной нагреватель	Обратный клапан	Заслонка	Регулятор скорости
SD	KFBK / KFBT	EKN	WKN	VRV	VKA	CDT E1.8

Габаритные размеры, мм

Модель	∅ D	B	H	H1	H2	L	L1	L2	P	M	Масса, кг
Helix 140x60 2E	140	243	287	125	93	86	110	78	-	-	3,7
Helix 160x62 2E	160	277	324	136	106	106	130	98	-	-	4,8
Helix 160x90 2E	160	277	324	136	106	136	158	127	-	-	5,1
Helix 180x92 4E	180	311	360	150	120	148	170	140	-	-	7,1
Helix 200x80 4E	200	335	398	165	134	121	140	113	-	-	6,8
Helix 200x102 4E	200	335	398	165	134	157	175	148	-	-	7,3
Helix 225x102 4E	225	365	441	210	171	145	170	137	178	250	11,2
Helix 250x102 4E	250	410	485	230	191	165	190	157	198	270	16,3
Helix 250x140 4E	250	410	485	230	191	205	230	197	238	270	15,5



Таблица подбора дополнительных принадлежностей

Модель	Виброизоляторы резиновые	Фланец	Решетка
Helix 140x60 2E	SI-G 8	FRZ-H 140	SG-H 140
Helix 160x62 2E	SI-G 8	FRZ-H 160	SG-H 160
Helix 160x90 2E	SI-G 8	FRZ-H 160	SG-H 160
Helix 180x92 4E	SI-G 8	FRZ-H 180	SG-H 180
Helix 200x80 4E	SI-G 8	FRZ-H 200	SG-H 200
Helix 200x102 4E	SI-G 8	FRZ-H 200	SG-H 200
Helix 225x102 4E	SI-G 16	FRZ-H 225	SG-H 225
Helix 250x102 4E	SI-G 16	FRZ-H 250	SG-H 250
Helix 250x140 4E	SI-G 16	FRZ-H 250	SG-H 250

Технические характеристики

Параметры	Helix 140x60 2E	Helix 160x62 2E	Helix 160x90 2E	Helix 180x92 4E	Helix 200x80 4E	Helix 200x102 4E	Helix 225x102 4E	Helix 250x102 4E	Helix 250x140 4E
Напряжение питания, В	1 ~ 230	1 ~ 230	1 ~ 230	1 ~ 230	1 ~ 230	1 ~ 230	1 ~ 230	1 ~ 230	1 ~ 230
Частота, Гц	50	50	50	50	50	50	50	50	50
Потребляемая мощность, Вт	148	320	320	160	125	280	395	810	570
Потребляемый ток, А	0,64	1,48	1,48	0,70	0,55	1,25	1,98	3,65	2,48
Максимальная производительность, м³/ч (л/с)	515 (143)	755 (210)	730 (203)	800 (222)	730 (203)	1350 (375)	1480 (411)	2000 (556)	2000 (556)
Частота вращения, мин⁻¹	2820	2630	2745	1465	1430	1475	1330	1330	1310
Уровень звукового давления на расст. 3 м, дБА	68	70	70	62	63	65	69	63	60
Температура перемещаемого воздуха, °С	-25...+45	-25...+50	-25...+45	-25...+45	-25...+45	-25...+40	-40...+70	-40...+70	-40...+70
Класс энергоэффективности	C	C	C	B	B	-	-	-	-
Защита	IPX4	IPX4	IPX4	IPX4	IPX4	IPX4	IPX4	IPX4	IPX4
Защита двигателя	IP44	IP44	IP44	IP44	IP44	IP44	IP44	IP44	IP44
ErP	2018	2018	2018	2018	2018	-	-	-	-

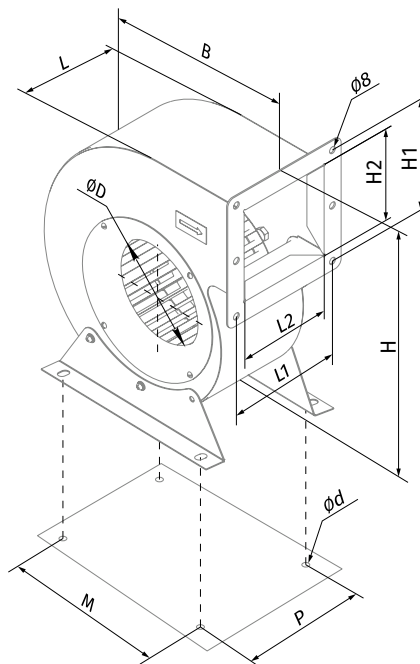
HELIX 140x60 2E, HELIX 180x92 4E

Уровень звуковой мощности по фильтру А	Октавные полосы, Гц								
	Общ.	63	125	250	500	1000	2000	4000	8000
Helix 140x60 2E									
L _{WA} ко входу, дБА	60	44	51	50	37	33	31	27	17
L _{WA} к выходу, дБА	58	45	53	44	43	38	31	26	19
L _{WA} к окружению, дБА	50	41	48	44	35	31	24	20	15
Helix 180x92 4E									
L _{WA} ко входу, дБА	56	43	54	52	38	34	30	29	17
L _{WA} к выходу, дБА	56	46	55	45	42	35	30	27	21
L _{WA} к окружению, дБА	52	39	47	46	35	28	24	18	17

HELIX 160x90 2E, HELIX 160x62 2E

Уровень звуковой мощности по фильтру А	Октавные полосы, Гц								
	Общ.	63	125	250	500	1000	2000	4000	8000
Helix 160x90 2E									
L _{WA} ко входу, дБА	58	41	55	53	40	33	33	25	21
L _{WA} к выходу, дБА	57	45	56	46	43	36	30	26	21
L _{WA} к окружению, дБА	51	39	48	45	36	32	25	20	17
Helix 160x62 2E									
L _{WA} ко входу, дБА	57	42	54	54	38	34	31	28	21
L _{WA} к выходу, дБА	57	46	57	45	42	38	31	26	20
L _{WA} к окружению, дБА	49	37	48	42	33	29	25	19	16

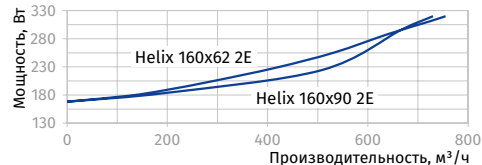
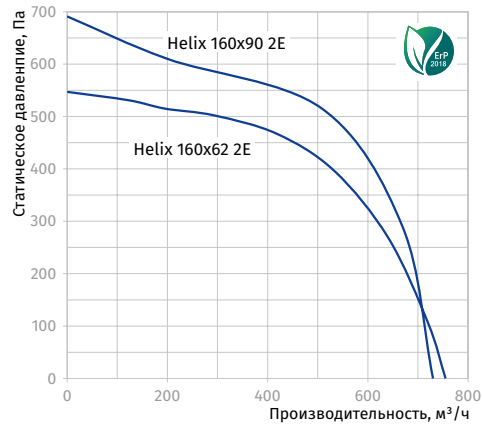
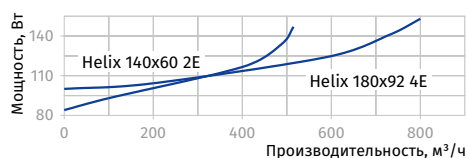
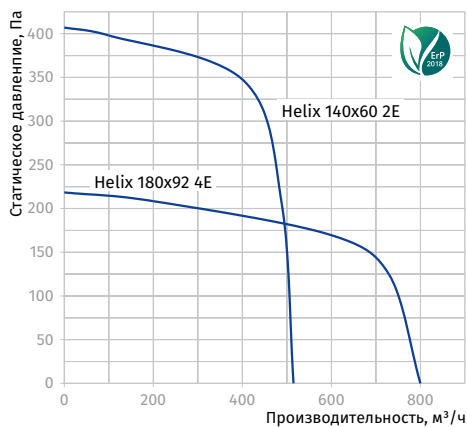

HELIX 200x102 4E, HELIX 200x80 4E

Уровень звуковой мощности по фильтру А	Октавные полосы, Гц								
	Общ.	63	125	250	500	1000	2000	4000	8000
Helix 200x102 4E									
L _{WA} ко входу, дБА	41	37	38	37	30	26	19	17	14
L _{WA} к выходу, дБА	42	40	41	36	36	25	16	17	18
L _{WA} к окружению, дБА	37	32	35	29	26	20	16	11	11
Helix 200x80 4E									
L _{WA} ко входу, дБА	41	38	39	34	31	29	20	18	13
L _{WA} к выходу, дБА	44	40	40	36	34	25	20	16	17
L _{WA} к окружению, дБА	37	33	37	30	25	21	16	13	13

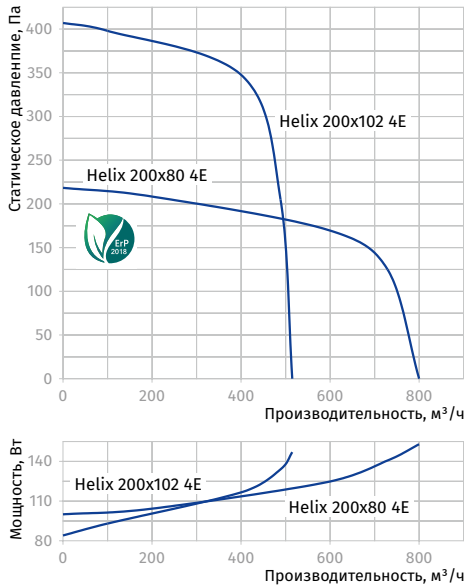

HELIX 225x102 4E

Уровень звуковой мощности по фильтру А	Октавные полосы, Гц								
	Общ.	63	125	250	500	1000	2000	4000	8000
L _{WA} ко входу, дБА	39	37	38	38	31	28	21	17	15
L _{WA} к выходу, дБА	44	37	41	38	34	27	16	17	19
L _{WA} к окружению, дБА	37	31	33	31	25	20	17	13	11

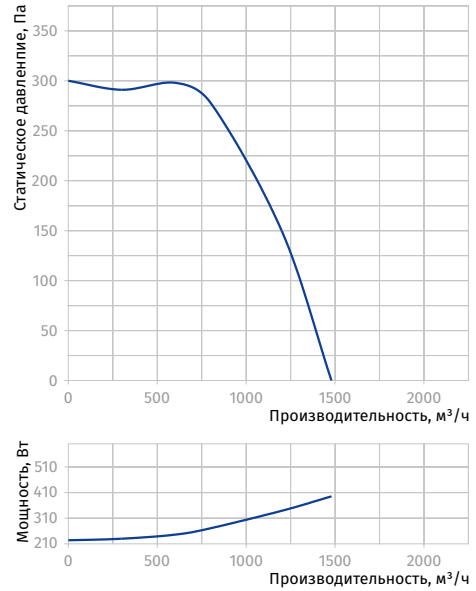

HELIX 250x140 4E, HELIX 250x102 4E

Уровень звуковой мощности по фильтру А	Октавные полосы, Гц								
	Общ.	63	125	250	500	1000	2000	4000	8000
Helix 250x140 4E									
L _{WA} ко входу, дБА	44	44	42	36	31	22	29	21	19
L _{WA} к выходу, дБА	46	37	42	38	29	28	29	23	21
L _{WA} к окружению, дБА	40	34	37	31	27	21	24	17	14
Helix 250x102 4E									
L _{WA} ко входу, дБА	48	45	43	35	34	27	28	25	22
L _{WA} к выходу, дБА	47	41	43	35	30	29	32	24	23
L _{WA} к окружению, дБА	45	36	39	33	31	25	26	21	18

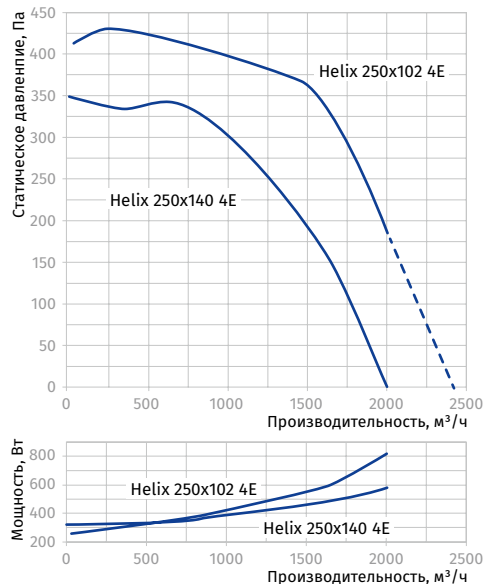

S-VENT

Центробежные вентиляторы в спиральном корпусе

Применение

- Приточно-вытяжные системы вентиляции различных помещений.
- Могут использоваться как комплектующий элемент к установкам вентиляции или кондиционирования воздуха.
- Совместимы с круглыми воздуховодами диаметром от 140 до 500 мм или квадратным сечением от 125x125 до 800x800 мм.



Производительность
до 19000 м³/ч
5278 л/с



Потребляемая мощность
от 250 Вт



Уровень звукового давления
от 60 дБА



Конструкция

- Спиральный корпус изготавливается из стали и окрашивается специальной полимерной краской.
- Вентилятор оборудован всасывающим фланцем круглого сечения и выхлопным фланцем прямоугольного сечения для подключения к соответствующим воздуховодам.
- Вентилятор может быть изготовлен с направлением вращения рабочего колеса вправо (R) или влево (L) и поворотом корпуса под любым углом с шагом 45°.
- Корпус оснащен кронштейнами с монтажной площадкой для удобства закрепления на ровной поверхности.

Двигатель

- Внешний 2-, 4-, 6- или 8-полюсный трехфазный асинхронный двигатель с центробежным рабочим колесом со вперед загнутыми лопатками.
- Рабочее колесо выполнено из оцинкованной стали.
- Оснащен шариковыми подшипниками для большего срока эксплуатации.
- Рабочее колесо динамически сбалансировано.
- Двигатель вентилятора имеет IP54.

Управление и регулирование скорости

- Плавная или ступенчатая регулировка с помощью автотрансформаторного или частотного регулятора (приобретается отдельно).

Монтаж

- Вентилятор может устанавливаться как отдельно, так и в составе вентиляционных камер или установок для кондиционирования.
- К вентилятору может присоединяться два воздуховода: прямоугольный выхлопной через фланец на корпусе и круглый всасывающий (через присоединительный фланец **FRZ-SV**, приобретается отдельно).

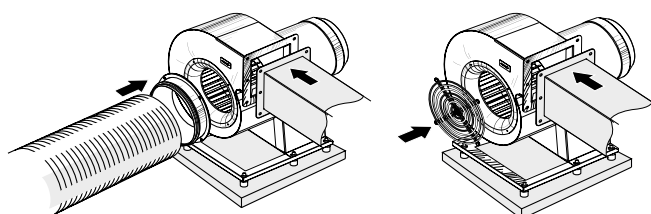

SI-G



SI-F

Условное обозначение

Серия	Диаметр и ширина рабочего колеса, мм	Мощность двигателя, кВт	Количество полюсов	Фазность	Исполнение корпуса	Угол поворота корпуса
S-Vent	140x74; 160x74; 180x74; 200x93; 225x103; 240x114; 250x127; 280x127; 315x143; 355x143; 400x183; 450x203; 500x229	0.25; 0.37; 0.55; 0.75; 1.1; 1.5; 2.2; 3; 4; 5.5; 7.5; 11	2; 4; 6; 8	E: однофазный D: трехфазный	R: правая L: левая	0; 45; 90; 135; 180; 225; 270; 315

Аксессуары

Шумоглушители

Фильтр-боксы

Электрический нагреватель

Водяной нагреватель

Обратный клапан

Заслонки

Гибкая антивибрационная вставка



SD / SDF



KFBK / KFBT



EKH



WKH



VRV



VK / VKA



EVAF

Габаритные размеры, мм

Модель	∅ D	∅ D1	∅ d	B	H	H1	H2	L	L1	L2	P	M	I	G	K	S	Масса, кг
S-Vent 140x74-0.25-4D	140	10	8	242	323	125	92	309	125	95	124	220	234	18	253	80	9,3
S-Vent 140x74-0.37-2D	140	10	8	242	323	125	92	309	125	95	124	220	234	18	253	80	9,3
S-Vent 160x74-0.55-4D	160	10	8	277	373	134	106	356	134	104	141	220	260	17	252	90	12,7
S-Vent 160x74-0.75-2D	160	10	8	277	373	134	106	356	134	104	141	220	260	17	252	90	13,0
S-Vent 180x74-0.55-4D	180	10	10	311	414	143	120	365	143	114	146	270	270	22	314	90	13,5
S-Vent 180x74-1.1-2D	180	10	10	311	414	143	120	365	143	114	146	270	270	22	314	90	14,5
S-Vent 200x93-0.55-4D	200	10	10	345	436	160	134	380	160	129	158	270	284	24	315	90	15,2
S-Vent 200x93-1.1-2D	200	10	10	345	436	160	134	380	160	129	158	270	284	24	315	90	16,2
S-Vent 225x103-1.1-4D	225	12	10	388	507	178	151	432	172	141	174	275	316	27	330	100	21,2
S-Vent 225x103-2.2-2D	225	12	10	388	507	178	151	432	172	141	174	275	316	27	330	100	24,2
S-Vent 240x114-2.2-4D	240	12	10	414	568	186	161	461	186	156	195	275	362	27	330	125	30,5
S-Vent 240x114-3.0-2D	240	12	10	414	568	186	161	461	186	156	195	275	362	27	330	125	31,4
S-Vent 250x127-1.5-6D	250	12	10	431	594	202	168	473	202	166	206	300	373	27	355	125	33,0
S-Vent 250x127-2.2-4D	250	12	10	431	594	202	168	473	202	166	206	300	373	27	355	125	32,2
S-Vent 250x127-5.5-2D	250	12	10	431	614	202	168	517	202	166	213	300	397	27	355	140	40,0
S-Vent 280x127-1.5-6D	280	12	10	483	626	225	189	503	231	196	243	300	410	27	355	125	35,1
S-Vent 280x127-2.2-4D	280	12	10	483	626	225	189	503	231	196	243	300	410	27	355	125	34,2
S-Vent 280x127-5.5-2D	280	12	10	483	646	225	189	545	231	196	243	300	427	27	355	140	42,4
S-Vent 315x143-2.2-6D	315	15	10	543	731	250	213	568	255	216	268	350	452	27	405	140	46,8
S-Vent 315x143-4.0-4D	315	15	10	543	731	250	213	568	255	216	268	350	452	27	405	140	49,8
S-Vent 355x143-2.2-6D	355	15	10	611	817	275	241	566	255	214	253	350	442	32	405	140	49,0
S-Vent 355x143-4.0-4D	355	15	10	611	817	275	241	566	255	214	253	350	442	32	405	140	51,0
S-Vent 400x183-1.5-8D	400	15	10	689	870	310	272	619	310	268	313	400	497	27	455	140	57,1
S-Vent 400x183-2.2-6D	400	15	10	689	870	310	272	619	310	268	313	400	497	27	455	140	54,1
S-Vent 400x183-5.5-4D	400	15	10	689	882	310	272	662	330	289	341	400	525	27	455	140	69,5
S-Vent 450x203-3.0-8D	450	15	10	774	985	345	306	690	352	315	351	450	550	42	530	140	77,8
S-Vent 450x203-4.0-6D	450	15	10	774	985	345	306	690	352	315	351	450	550	42	530	140	76,5
S-Vent 450x203-11.0-4D	450	15	10	774	1005	345	306	722	352	315	371	450	608	42	530	178	105,0
S-Vent 500x229-5.5-8D	500	15	11	860	1115	390	341	761	401	353	408	500	645	42	580	178	85,0
S-Vent 500x229-7.5-6D	500	15	11	860	1115	390	341	761	401	353	408	500	645	42	580	178	86,0
S-Vent 500x229-11.0-4D	500	15	11	860	1115	390	341	761	401	353	408	500	645	42	580	178	107,0

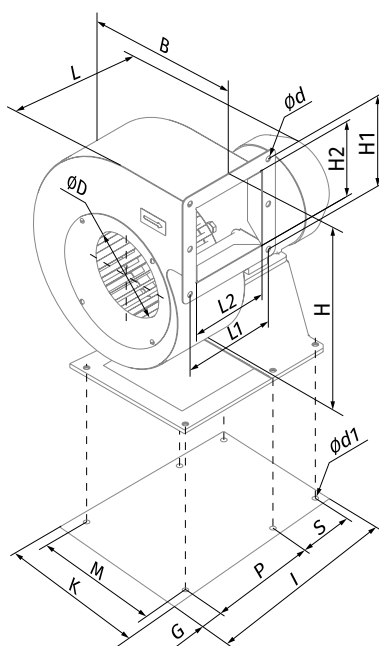

Технические характеристики

Параметры	S-Vent 140x74-0.25-4D	S-Vent 140x74-0.37-2D	S-Vent 160x74-0.55-4D	S-Vent 160x74-0.75-2D	S-Vent 180x74-0.55-4D	S-Vent 180x74-1.1-2D	S-Vent 200x93-0.55-4D	S-Vent 200x93-1.1-2D
Напряжение питания, В	3 ~ 400	3 ~ 400	3 ~ 400	3 ~ 400	3 ~ 400	3 ~ 400	3 ~ 400	3 ~ 400
Частота, Гц	50	50	50	50	50	50	50	50
Мощность, кВт	0,25	0,37	0,55	0,75	0,55	1,1	0,55	1,1
Потребляемый ток, А	0,8	0,9	1,6	1,8	1,6	2,6	1,6	2,6
Максимальная производительность, м³/ч (л/с)	450 (125)	710 (197)	750 (208)	1540 (428)	1030 (286)	1950 (542)	1615 (449)	1900 (528)
Частота вращения, мин⁻¹	1350	2730	1360	2820	1360	2800	1360	2800
Уровень звукового давления на раст. 3 м, дБА	60	65	62	68	64	70	67	73
Макс. температура перемещаемого воздуха, °С	+60	+60	+60	+60	+60	+60	+60	+60
Класс энергоэффективности	D	D	D	-	D	-	-	-
Защита	IP54	IP54	IP54	IP54	IP54	IP54	IP54	IP54
Защита двигателя	IP54	IP54	IP54	IP54	IP54	IP54	IP54	IP54
ErP	2018	2018	2018	2018	2018	-	-	-

S-VENT 140X74-0.37-2D, S-VENT 140X74-0.25-4D

Уровень звуковой мощности по фильтру А	Октавные полосы, Гц								
	Общ.	63	125	250	500	1000	2000	4000	8000
S-Vent 140x74-0.37-2D									
L _{WA} к окружению, дБА	68	47	59	69	72	74	75	72	71
S-Vent 140x74-0.25-4D									
L _{WA} к окружению, дБА	61	43	58	64	61	68	68	65	63

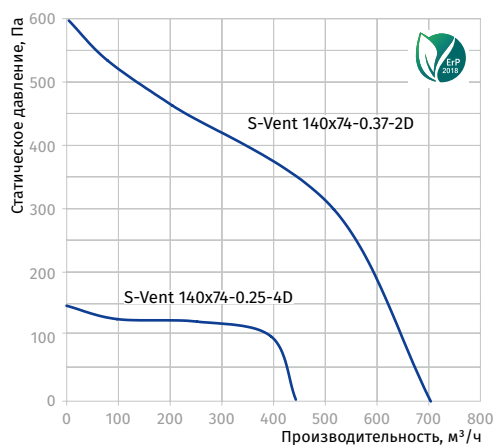

S-VENT 160X74-0.75-2D, S-VENT 160X74-0.55-4D

Уровень звуковой мощности по фильтру А	Октавные полосы, Гц								
	Общ.	63	125	250	500	1000	2000	4000	8000
S-Vent 160x74-0.75-2D									
L _{WA} к окружению, дБА	67	48	60	69	74	74	78	73	72
S-Vent 160x74-0.55-4D									
L _{WA} к окружению, дБА	63	46	59	64	65	69	71	68	65

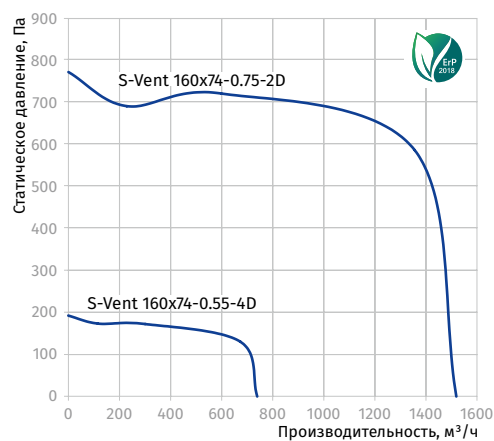

S-VENT 180X74-1.1-2D, S-VENT 180X74-0.55-4D

Уровень звуковой мощности по фильтру А	Октавные полосы, Гц								
	Общ.	63	125	250	500	1000	2000	4000	8000
S-Vent 180x74-1.1-2D									
L _{WA} к окружению, дБА	70	53	62	72	78	77	81	78	77
S-Vent 180x74-0.55-4D									
L _{WA} к окружению, дБА	62	50	63	68	67	73	75	69	67

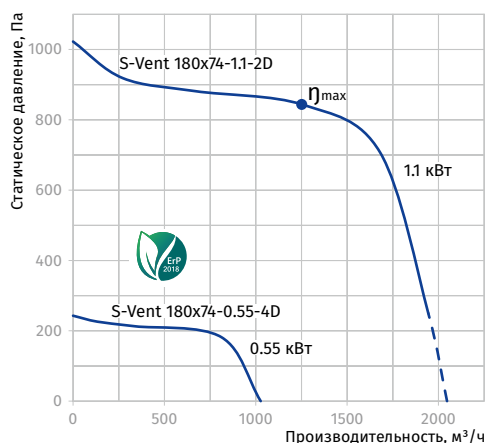

S-VENT 200X93-1.1-2D, S-VENT 200X93-0.55-4D

Уровень звуковой мощности по фильтру А	Октавные полосы, Гц								
	Общ.	63	125	250	500	1000	2000	4000	8000
S-Vent 200x93-1.1-2D									
L _{WA} к окружению, дБА	75	54	65	78	81	81	85	78	78
S-Vent 200x93-0.55-4D									
L _{WA} к окружению, дБА	65	51	64	71	72	75	77	72	70

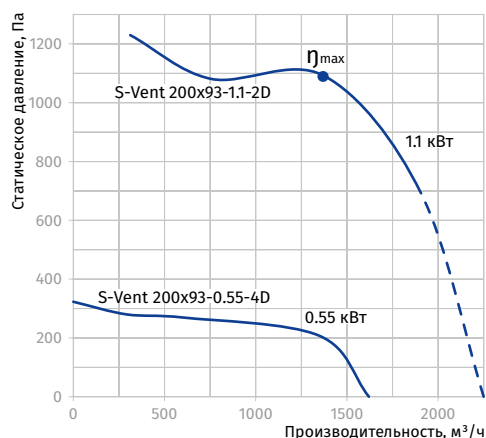

Параметры	S-Vent 225x103-1.1-4D	S-Vent 225x103-2.2-2D	S-Vent 240x114-2.2-4D	S-Vent 240x114-3.0-2D	S-Vent 250x127-1.5-6D	S-Vent 250x127-2.2-4D	S-Vent 250x127-5.5-2D	S-Vent 280x127-1.5-6D
Напряжение питания, В	3 ~ 400	3 ~ 400	3 ~ 400	3 ~ 400	3 ~ 400	3 ~ 400	3 ~ 400	3 ~ 400
Частота, Гц	50	50	50	50	50	50	50	50
Мощность, кВт	1,1	2,2	2,2	3,0	1,5	2,2	5,5	1,5
Потребляемый ток, А	2,8	4,7	5,1	6,1	4,2	5,1	10,7	4,2
Максимальная производительность, м³/ч (л/с)	2125 (590)	3350 (931)	2930 (814)	4350 (1208)	2415 (671)	3720 (1033)	4820 (1339)	3450 (958)
Частота вращения, мин ⁻¹	1420	2865	1420	2870	940	1420	2850	940
Уровень звукового давления на расст. 3 м, дБА	72	75	74	78	68	78	81	69
Макс. температура перемещаемого воздуха, °С	+60	+60	+60	+60	+60	+60	+60	+60
Класс энергоэффективности	-	-	-	-	-	-	-	-
Защита	IP54	IP54	IP54	IP54	IP54	IP54	IP54	IP54
Защита двигателя	IP54	IP54	IP54	IP54	IP54	IP54	IP54	IP54
ErP	-	2018	-	-	-	-	-	-

S-VENT 225X103-2.2-2D, S-VENT 225X103-1.1-4D

Уровень звуковой мощности по фильтру А	Октавные полосы, Гц								
	Общ.	63	125	250	500	1000	2000	4000	8000
S-Vent 225x103-2.2-2D									
L _{WA} к окружению, дБА	75	58	67	78	83	83	88	81	79
S-Vent 225x103-1.1-4D									
L _{WA} к окружению, дБА	72	55	65	75	76	81	81	77	75

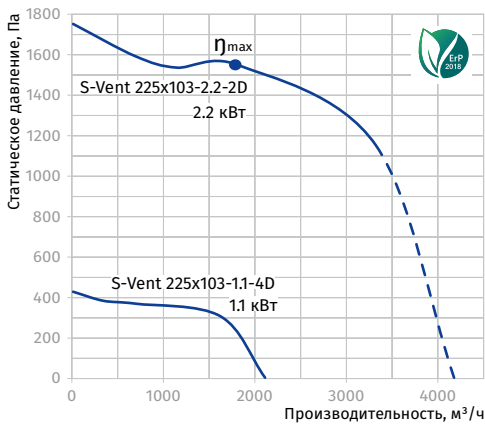

S-VENT 240X114-2.2-4D, S-VENT 240X114-3.0-2D

Уровень звуковой мощности по фильтру А	Октавные полосы, Гц								
	Общ.	63	125	250	500	1000	2000	4000	8000
S-Vent 240x114-2.2-4D									
L _{WA} к окружению, дБА	71	57	69	75	75	81	82	79	76
S-Vent 240x114-3.0-2D									
L _{WA} к окружению, дБА	77	58	69	74	78	73	79	78	78

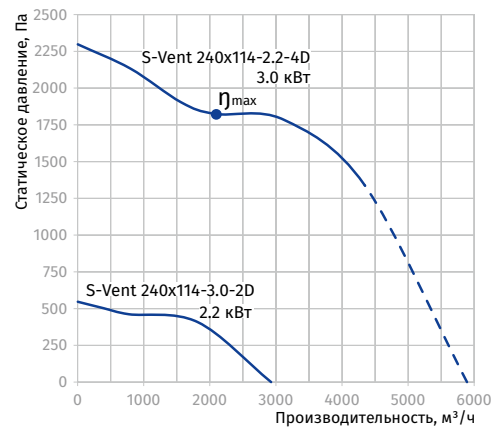

S-VENT 250X127-2.2-4D, S-VENT 250X127-1.5-6D

Уровень звуковой мощности по фильтру А	Октавные полосы, Гц								
	Общ.	63	125	250	500	1000	2000	4000	8000
S-Vent 250x127-2.2-4D									
L _{WA} к окружению, дБА	70	56	71	77	74	81	82	80	73
S-Vent 250x127-1.5-6D									
L _{WA} к окружению, дБА	65	50	62	68	68	73	71	72	65

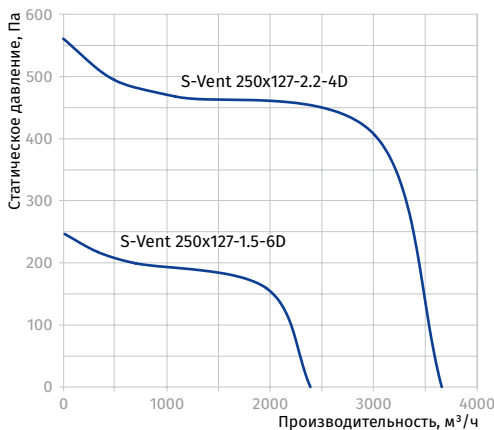

S-VENT 250X127-5.5-2D

Уровень звуковой мощности по фильтру А	Октавные полосы, Гц								
Общ.	63	125	250	500	1000	2000	4000	8000	
L _{WA} к окружению, дБА	78	57	71	79	84	85	89	83	81

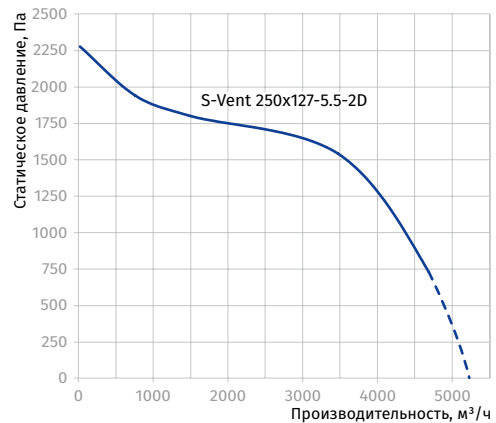

Параметры	S-Vent 280x127-2.2-4D	S-Vent 280x127-5.5-2D	S-Vent 315x143-2.2-6D	S-Vent 315x143-4.0-4D	S-Vent 355x143-2.2-6D	S-Vent 355x143-4.0-4D	S-Vent 400x183-1.5-8D	S-Vent 400x183-2.2-6D
Напряжение питания, В	3 ~ 400	3 ~ 400	3 ~ 400	3 ~ 400	3 ~ 400	3 ~ 400	3 ~ 400	3 ~ 400
Частота, Гц	50	50	50	50	50	50	50	50
Мощность, кВт	2,2	5,5	2,2	4,0	2,2	4,0	1,5	2,2
Потребляемый ток, А	5,1	10,7	5,6	8,7	5,6	8,7	4,2	5,8
Максимальная производительность, м³/ч (л/с)	4395 (1221)	6330 (1758)	4375 (1215)	6530 (1814)	5090 (1414)	8150 (2264)	6545 (1818)	8100 (2250)
Частота вращения, мин⁻¹	1420	2865	940	1410	940	1410	700	940
Уровень звукового давления на расст. 3 м, дБА	75	81	70	79	71	79	62	73
Макс. температура перемещаемого воздуха, °С	+60	+60	+60	+60	+60	+60	+60	+60
Класс энергоэффективности	-	-	-	-	-	-	-	-
Защита	IP54	IP54	IP54	IP54	IP54	IP54	IP54	IP54
Защита двигателя	IP54	IP54	IP54	IP54	IP54	IP54	IP54	IP54
ErP	-	-	-	-	-	-	-	-

S-VENT 280X127-2.2-4D, S-VENT 280X127-1.5-6D

Уровень звуковой мощности по фильтру А	Октавные полосы, Гц								
	Общ.	63	125	250	500	1000	2000	4000	8000
S-Vent 280x127-2.2-4D									
L _{WA} к окружению, дБА	73	61	74	76	81	82	83	81	77
S-Vent 280x127-1.5-6D									
L _{WA} к окружению, дБА	67	50	63	69	67	73	71	69	66

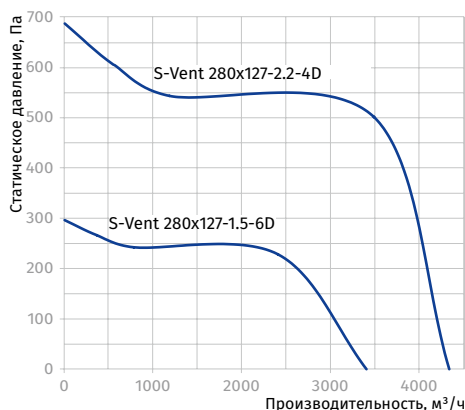
S-VENT 280X127-5.5-2D

Уровень звуковой мощности по фильтру А	Октавные полосы, Гц								
	Общ.	63	125	250	500	1000	2000	4000	8000
L _{WA} к окружению, дБА	80	63	72	81	88	86	91	87	86

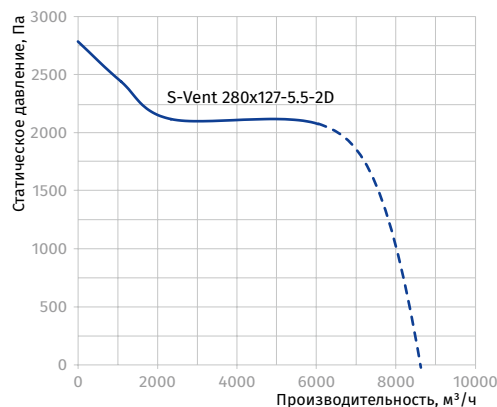
S-VENT 315X143-4.0-4D, S-VENT 315X143-2.2-6D

Уровень звуковой мощности по фильтру А	Октавные полосы, Гц								
	Общ.	63	125	250	500	1000	2000	4000	8000
S-Vent 315x143-4.0-4D									
L _{WA} к окружению, дБА	78	62	73	81	84	88	86	86	83
S-Vent 315x143-2.2-6D									
L _{WA} к окружению, дБА	71	56	67	70	80	78	79	72	68

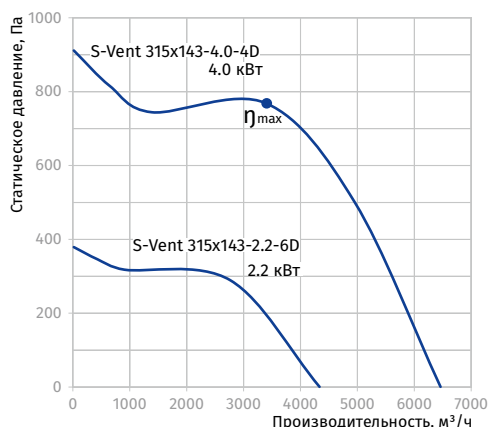
S-VENT 355X143-4.0-4D, S-VENT 355X143-2.2-6D

Уровень звуковой мощности по фильтру А	Октавные полосы, Гц								
	Общ.	63	125	250	500	1000	2000	4000	8000
S-Vent 355x143-4.0-4D									
L _{WA} к окружению, дБА	77	62	75	80	84	87	90	82	82
S-Vent 355x143-2.2-6D									
L _{WA} к окружению, дБА	71	54	68	73	82	82	82	75	72

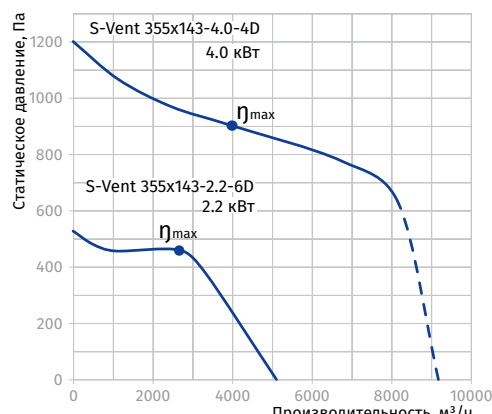

Параметры	S-Vent 400x183-5.5-4D	S-Vent 450x203-3.0-8D	S-Vent 450x203-4.0-6D	S-Vent 450x203-11.0-4D	S-Vent 500x229-5.5-8D	S-Vent 500x229-7.5-6D	S-Vent 500x229-11.0-4D
Напряжение питания, В	3 ~ 400	3 ~ 400	3 ~ 400	3 ~ 400	3 ~ 400	3 ~ 400	3 ~ 400
Частота, Гц	50	50	50	50	50	50	50
Мощность, кВт	5,5	3,0	4,0	11,0	5,5	7,5	11,0
Потребляемый ток, А	11,0	7,8	9,1	24,0	14,8	17,0	24,0
Максимальная производительность, м³/ч (л/с)	10175 (2827)	10230 (2842)	11150 (3097)	19000 (5278)	11550 (3209)	14960 (4156)	17250 (4792)
Частота вращения, мин ⁻¹	1430	700	950	1450	700	955	1450
Уровень звукового давления на расст. 3 м, дБА	80	70	76	84	72	78	85
Макс. температура перемещаемого воздуха, °С	+60	+60	+60	+60	+60	+60	+60
Класс энергоэффективности	-	-	-	-	-	-	-
Защита	IP54	IP54	IP54	IP54	IP54	IP54	IP54
Защита двигателя	IP54	IP54	IP54	IP54	IP54	IP54	IP54
ErP	-	-	-	-	-	-	-

S-VENT 400X183-2.2-6D, S-VENT 400X183-1.5-8D

Уровень звуковой мощности по фильтру А	Октавные полосы, Гц								
	Общ.	63	125	250	500	1000	2000	4000	8000
S-Vent 400x183-2.2-6D									
L _{WA} к окружению, дБА	75	57	72	75	81	80	81	78	76
S-Vent 400x183-1.5-8D									
L _{WA} к окружению, дБА	68	53	65	69	74	76	77	73	67

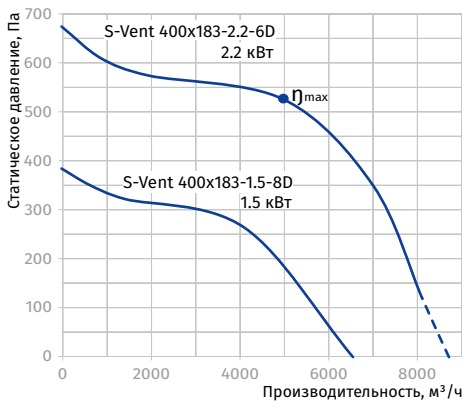

S-VENT 400X183-5.5-4D

Уровень звуковой мощности по фильтру А	Октавные полосы, Гц								
	Общ.	63	125	250	500	1000	2000	4000	8000
S-Vent 400x183-5.5-4D									
L _{WA} к окружению, дБА	75	57	72	75	81	80	81	78	76

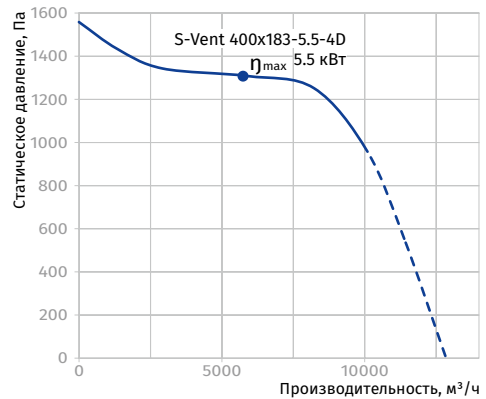

S-VENT 450X203-4.0-6D, S-VENT 450X203-3.0-8D

Уровень звуковой мощности по фильтру А	Октавные полосы, Гц								
	Общ.	63	125	250	500	1000	2000	4000	8000
S-Vent 450x203-4.0-6D									
L _{WA} к окружению, дБА	76	59	74	75	83	83	85	81	77
S-Vent 450x203-3.0-8D									
L _{WA} к окружению, дБА	67	56	63	65	75	75	71	71	69

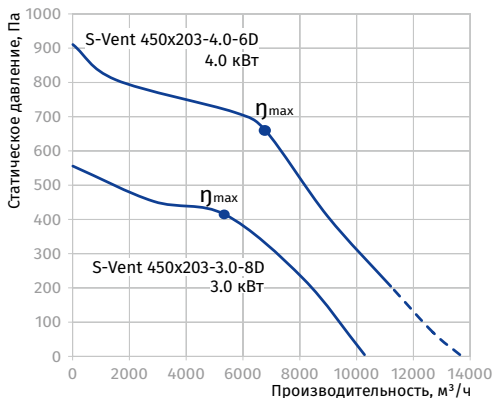

S-VENT 450X203-11.0-4D

Уровень звуковой мощности по фильтру А	Октавные полосы, Гц								
	Общ.	63	125	250	500	1000	2000	4000	8000
S-Vent 450x203-11.0-4D									
L _{WA} к окружению, дБА	83	70	84	89	88	94	94	94	91

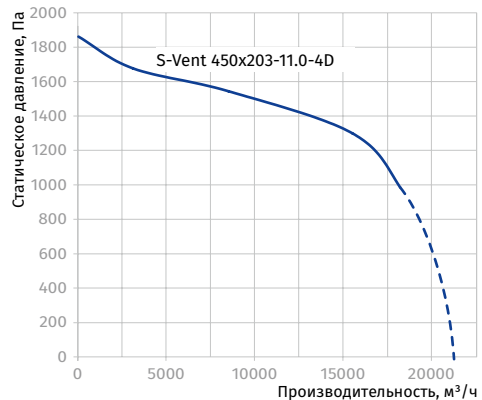

S-VENT 500x229-7.5-6D, S-VENT 500x229-5.5-8D

Уровень звуковой мощности по фильтру А	Октавные полосы, Гц								
	Общ.	63	125	250	500	1000	2000	4000	8000
S-Vent 500x229-7.5-6D									
L _{WA} к окружению, дБА	83	68	79	85	85	93	92	86	85
S-Vent 500x229-5.5-8D									
L _{WA} к окружению, дБА	77	61	74	78	81	86	85	81	80

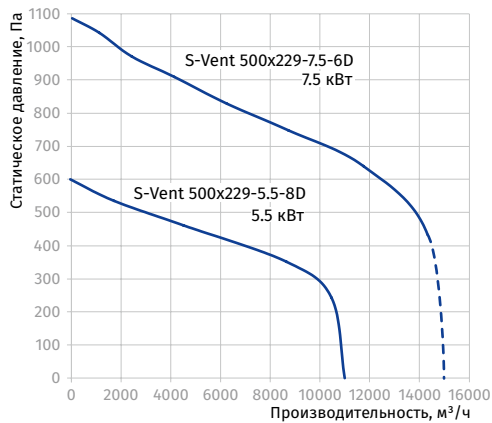

S-VENT 500x229-11.0-4D

Уровень звуковой мощности по фильтру А	Октавные полосы, Гц								
	Общ.	63	125	250	500	1000	2000	4000	8000
L _{WA} к окружению, дБА	85	73	83	90	91	94	97	94	90

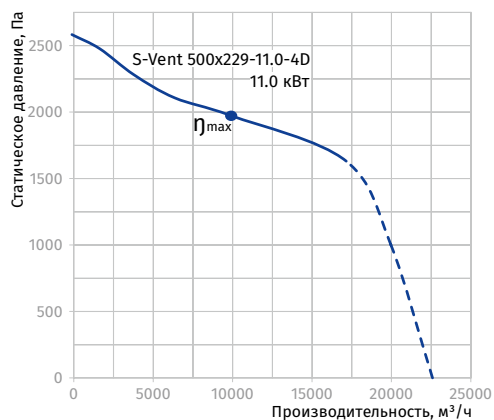

Варианты положения корпуса вентилятора (вид со стороны притока)

Вращение рабочего колеса вправо

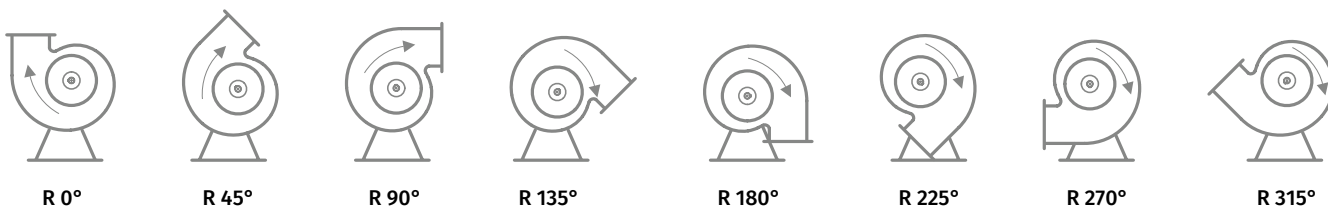

Вращение рабочего колеса влево



Таблица подбора дополнительных принадлежностей

Модель	Виброизоляторы резиновые	Виброизоляторы пружинные	Фланец	Решетка
S-Vent 140x74-0.25-4D	SI-G 8	SI-F 8	FRZ-SV 140	SG-SV 140
S-Vent 140x74-0.37-2D	SI-G 8	SI-F 8	FRZ-SV 140	SG-SV 140
S-Vent 160x74-0.55-4D	SI-G 8	SI-F 8	FRZ-SV 160	SG-SV 160
S-Vent 160x74-0.75-2D	SI-G 8	SI-F 8	FRZ-SV 160	SG-SV 160
S-Vent 180x74-0.55-4D	SI-G 8	SI-F 8	FRZ-SV 180	SG-SV 180
S-Vent 180x74-1.1-2D	SI-G 8	SI-F 8	FRZ-SV 180	SG-SV 180
S-Vent 200x93-0.55-4D	SI-G 8	SI-F 8	FRZ-SV 200	SG-SV 200
S-Vent 200x93-1.1-2D	SI-G 8	SI-F 8	FRZ-SV 200	SG-SV 200
S-Vent 225x103-1.1-4D	SI-G 8	SI-F 8	FRZ-SV 225	SG-SV 225
S-Vent 225x103-2.2-2D	SI-G 8	SI-F 8	FRZ-SV 225	SG-SV 225
S-Vent 240x114-2.2-4D	SI-G 16	SI-F 16	FRZ-SV 240	SG-SV 240
S-Vent 240x114-3.0-2D	SI-G 16	SI-F 16	FRZ-SV 240	SG-SV 240
S-Vent 250x127-1.5-6D	SI-G 16	SI-F 16	FRZ-SV 250	SG-SV 250
S-Vent 250x127-2.2-4D	SI-G 16	SI-F 16	FRZ-SV 250	SG-SV 250
S-Vent 250x127-5.5-2D	SI-G 16	SI-F 16	FRZ-SV 250	SG-SV 250
S-Vent 280x127-1.5-6D	SI-G 16	SI-F 16	FRZ-SV 280	SG-SV 280
S-Vent 280x127-2.2-4D	SI-G 16	SI-F 16	FRZ-SV 280	SG-SV 280
S-Vent 280x127-5.5-2D	SI-G 16	SI-F 16	FRZ-SV 280	SG-SV 280
S-Vent 315x143-2.2-6D	SI-G 26	SI-F 26	FRZ-SV 315	SG-SV 315
S-Vent 315x143-4.0-4D	SI-G 26	SI-F 26	FRZ-SV 315	SG-SV 315
S-Vent 355x143-2.2-6D	SI-G 26	SI-F 26	FRZ-SV 355	SG-SV 355
S-Vent 355x143-4.0-4D	SI-G 26	SI-F 26	FRZ-SV 355	SG-SV 355
S-Vent 400x183-1.5-8D	SI-G 35	SI-F 35	FRZ-SV 400	SG-SV 400
S-Vent 400x183-2.2-6D	SI-G 35	SI-F 35	FRZ-SV 400	SG-SV 400
S-Vent 400x183-5.5-4D	SI-G 35	SI-F 35	FRZ-SV 400	SG-SV 400
S-Vent 450x203-3.0-8D	SI-G 50	SI-F 50	FRZ-SV 450	SG-SV 450
S-Vent 450x203-4.0-6D	SI-G 50	SI-F 50	FRZ-SV 450	SG-SV 450
S-Vent 450x203-11.0-4D	SI-G 50	SI-F 50	FRZ-SV 450	SG-SV 450
S-Vent 500x229-5.5-8D	SI-G 75	SI-F 75	FRZ-SV 500	SG-SV 500
S-Vent 500x229-7.5-6D	SI-G 75	SI-F 75	FRZ-SV 500	SG-SV 500
S-Vent 500x229-11.0-4D	SI-G 75	SI-F 75	FRZ-SV 500	SG-SV 500

TUBO-M / TUBO-MZ

Осевые каналные вентиляторы

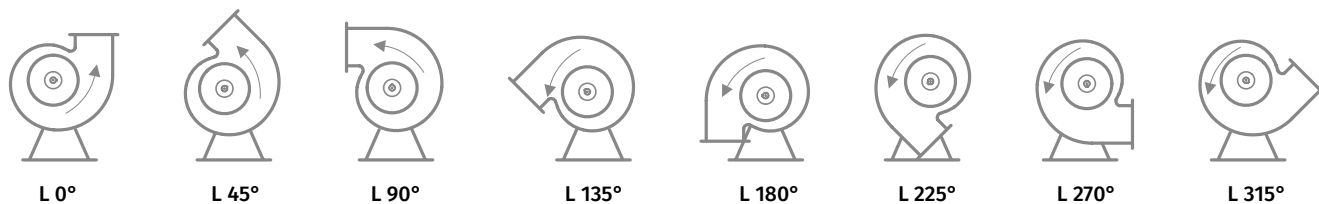
Применение

- Приточно-вытяжные системы вентиляции различных помещений.
- Для монтажа в системах с низким статическим давлением, но требующих высокой производительности.
- Для воздуховодов типоразмером от 150 до 315 мм.



Производительность
до 1700 м³/ч
472 л/с



Потребляемая мощность
от 26 Вт



Уровень звукового давления
от 31 дБА



Конструкция

- Компактный корпус изготавливается из стали и окрашивается специальной полимерной краской (серия **Tubo-M**) или из оцинкованной стали (серия **Tubo-MZ**).
- Крыльчатка выполнена из алюминия.
- Вентилятор оборудован шнуром питания с выносной клеммной коробкой для подключения питания.

Двигатель

- Однофазный асинхронный двигатель с внешним ротором и крыльчаткой осевого типа.
- Двигатель оснащен шариковыми подшипниками для большего срока эксплуатации.
- Снабжен встроенной тепловой защитой с автоматическим перезапуском.

Управление и регулирование скорости

- Плавная или ступенчатая регулировка с помощью тиристорного или автотрансформаторного регулятора (приобретается отдельно).

Монтаж

- Вентилятор устанавливается в канал или непосредственно в стену в любом положении в соответствии с направлением движения воздуха.
- Питание осуществляется через наружную клеммную коробку с гермовводом.
- Крепление к стене или потолку осуществляется с помощью монтажных кронштейнов, поставляемых в комплекте.
- Для соединения вентиляторов **Tubo-M / Tubo-MZ** типоразмером от 150 до 250 с воздуховодами предусмотрены редукторы из стали с полимерным покрытием или из оцинкованной стали. Редукторы в комплект поставки не входят и приобретаются отдельно.
- **Tubo-M 315** и **Tubo-MZ 315** с каналами 315 мм соединяются напрямую.

Условное обозначение

Серия	Модификация	Диаметр присоединяемого воздуховода, мм
Tubo-M	Z: оцинкованная сталь	150; 200; 250; 315

Габаритные размеры, мм

Модель	Ø D	B	L	L1	L2	Масса, кг
Tubo-M / Tubo-MZ 150	162	183	220	40	30	2,08
Tubo-M / Tubo-MZ 200	208	228	220	40	30	2,54
Tubo-M / Tubo-MZ 250	262	283	270	55	30	3,97
Tubo-M / Tubo-MZ 315	315	337	278	55	40	4,84

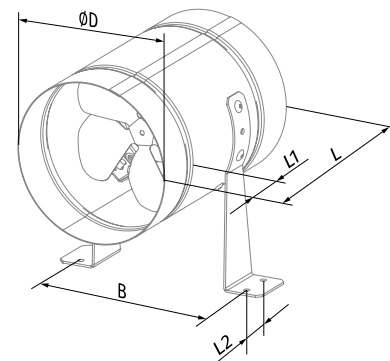

Аксессуары

Регулятор скорости



CDT E1.8

Технические характеристики

Параметры	Tubo-M 150 Tubo-MZ 150		Tubo-M 200 Tubo-MZ 200		Tubo-M 250 Tubo-MZ 250		Tubo-M 315 Tubo-MZ 315	
Напряжение питания, В	1 ~ 230		1 ~ 230		1 ~ 230		1 ~ 230	
Частота, Гц	50	60	50	60	50	60	50	60
Потребляемая мощность, Вт	36	26	43	33	68	76	110	104
Потребляемый ток, А	0,26	0,26	0,28	0,21	0,48	0,51	0,75	0,7
Максимальная производительность, м³/ч (л/с)	200 (56)	205 (57)	405 (113)	470 (131)	1070 (297)	1050 (292)	1700 (472)	1650 (458)
Частота вращения, мин ⁻¹	1300	1590	1300	1615	1300	1450	1300	1365
Уровень звукового давления на расст. 3 м, дБА	33	34	32	31	48	48	54	54
Макс. температура перемещаемого воздуха, °С	+40	+40	+40	+40	+40	+40	+40	+40
Класс энергоэффективности	-		-		-		-	
Защита	IPX4		IPX4		IPX4		IPX4	
Защита двигателя	IP44		IP44		IP44		IP44	

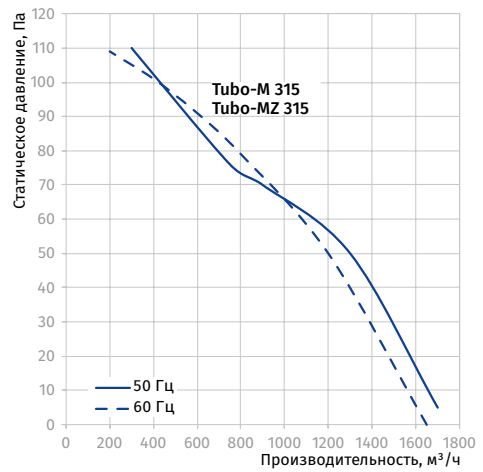
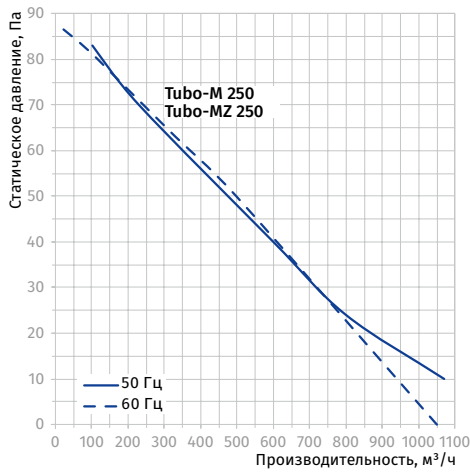
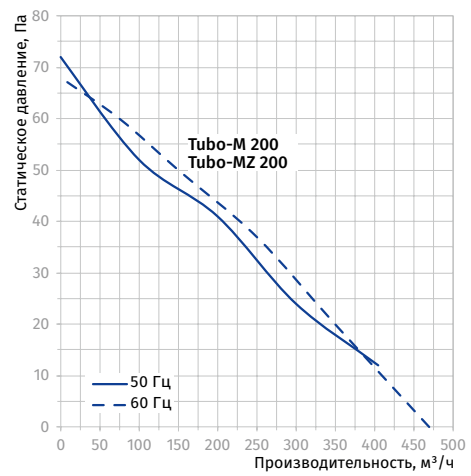
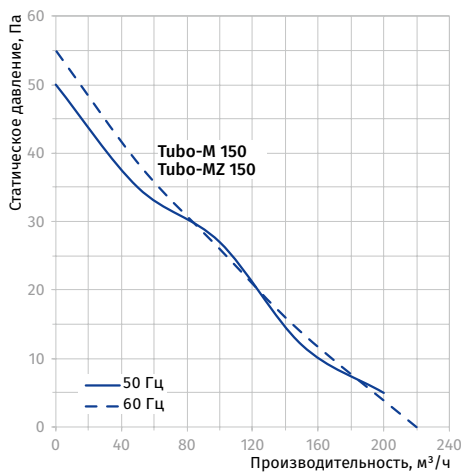

AXIS-F

Осевые канальные вентиляторы

Применение

- Приточно-вытяжные системы вентиляции различных помещений.
- Идеальное решение для перемещения больших объемов воздуха при невысоких аэродинамических сопротивлениях вентиляционной системы.



Производительность
до 25 000 м³/ч
6945 л/с



Потребляемая мощность
от 50 Вт



Уровень звукового давления
от 38 дБА



Конструкция

- Компактный корпус и крыльчатка изготавливаются из стали и окрашиваются специальной полимерной краской.
- Корпус оснащен соединительными фланцами для удобства установки вентилятора в вентиляционный канал.
- Вентилятор оборудован внешней клеммной коробкой для подключения питания.

Двигатель

- 2-, 4-, 6-, 8- полюсный асинхронный двигатель с внешним ротором и крыльчаткой осевого типа.
- Исполнение двигателя однофазное (E) или трехфазное (D).
- Двигатель оснащен шариковыми подшипниками для большего срока эксплуатации.
- Снабжен встроенной тепловой защитой с автоматическим перезапуском.

Управление и регулирование скорости

- Плавная или ступенчатая регулировка с помощью тиристорного или автотрансформаторного регулятора (приобретается отдельно).

Монтаж

- Вентилятор устанавливается в канал в любом положении в соответствии с направлением движения воздуха с помощью соединительных фланцев на корпусе вентилятора.
- Питание осуществляется через наружную клеммную коробку.

Условное обозначение

Серия	Типоразмер	Двигатель	
		Количество полюсов	Фазность
Axis-F	200; 250; 300; 350; 400; 450; 500; 550; 630; 710; 800	2, 4, 6, 8	E: однофазный D: трехфазный

Аксессуары

Гибкая
антивибрационная вставка



EVAF

Регулятор
скорости



CDT E1.8

Габаритные размеры, мм

Модель	Ø D	Ø D1	Ø D2	Ø d	B	L	Масса, кг
Axis-F 200 2E	205	235	255	7,0	290	120	3,0
Axis-F 250 2E	260	286	306	7,0	340	150	3,9
Axis-F 250 4E	260	286	306	7,0	340	150	4,0
Axis-F 300 2E	310	356	382	7,0	410	160	6,2
Axis-F 300 4E	310	356	382	7,0	410	160	6,2
Axis-F 350 4E	362	395	421	9,5	450	160	7,7
Axis-F 400 4E	412	438	465	9,5	500	170	8,1
Axis-F 450 4E	462	487	515	9,5	550	200	9,1
Axis-F 450 6E	462	487	515	9,5	550	200	9,1
Axis-F 500 4E	515	541	570	9,5	600	220	11,0
Axis-F 500 6E	515	541	570	9,5	600	220	11,0
Axis-F 550 4E	565	605	636	11,5	660	230	13,9
Axis-F 550 6E	565	605	636	11,5	660	230	13,9
Axis-F 630 4E	645	674	715	11,5	740	250	16,4
Axis-F 630 6E	645	674	715	11,5	740	250	16,4
Axis-F 250 2D	260	286	306	7,0	340	150	3,9
Axis-F 250 4D	260	286	306	7,0	340	150	4,0
Axis-F 300 2D	310	356	382	7,0	410	160	5,7
Axis-F 300 4D	310	356	382	7,0	410	160	6,2
Axis-F 350 4D	362	395	421	9,5	450	160	7,7
Axis-F 400 4D	412	438	465	9,5	500	170	8,1
Axis-F 450 4D	462	487	515	9,5	550	200	9,1
Axis-F 450 6D	462	487	515	9,5	550	200	9,1
Axis-F 500 4D	515	541	570	9,5	600	220	11,0
Axis-F 500 6D	515	541	570	9,5	600	220	11,0
Axis-F 550 4D	565	605	636	11,5	660	230	13,9
Axis-F 550 6D	565	605	636	11,5	660	230	13,9
Axis-F 630 4D	645	674	715	11,5	740	250	16,4
Axis-F 630 6D	645	674	715	11,5	740	250	16,4
Axis-F 710 6D	725	767	805	11,5	835	250	30,0
Axis-F 710 8D	725	767	805	11,5	835	250	30,0
Axis-F 800 6D	800	845	880	11,5	910	280	40,0
Axis-F 800 8D	800	845	880	11,5	910	280	40,0

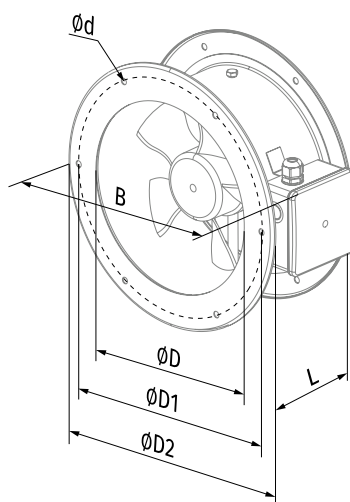

Технические характеристики

Параметры	Axis-F 200 2E		Axis-F 250 2E		Axis-F 250 4E		Axis-F 300 2E		Axis-F 300 4E		Axis-F 350 4E		Axis-F 400 4E	
Напряжение питания, В	1 ~ 230		1 ~ 230		1 ~ 230		1 ~ 230		1 ~ 230		1 ~ 230		1 ~ 230	
Частота, Гц	50	60	50	60	50	60	50	60	50	60	50	60	50	60
Потребляемая мощность, Вт	55	61	80	91	50	56	145	178	75	92	140	147	180	240
Потребляемый ток, А	0,26	0,28	0,4	0,42	0,22	0,24	0,66	0,79	0,35	0,4	0,65	0,66	0,82	1,08
Макс. производительность, м³/ч (л/с)	860 (239)	875 (243)	1050 (292)	1150 (319)	800 (222)	865 (240)	2230 (619)	2280 (633)	1340 (372)	1475 (410)	2500 (695)	2650 (736)	3580 (995)	3890 (1081)
Частота вращения, мин⁻¹	2300	2550	2400	2990	1380	1730	2300	2410	1350	1405	1380	1700	1380	1655
Уровень звукового давления на расст. 3 м, дБА	48	49	50	51	38	39	53	54	44	45	46	47	53	54
Температура перемещаемого воздуха, °С	-30...+60		-30...+60		-30...+60		-30...+60		-30...+60		-30...+60		-30...+60	
Защита	IPX4		IPX4		IPX4		IPX4		IPX4		IPX4		IPX4	
Защита двигателя	IP24		IP24		IP24		IP24		IP24		IP24		IP24	

AXIS-F 200 2E

Уровень звуковой мощности по фильтру А	Октавные полосы, Гц								LpA 3 м, дБА	LpA 1 м, дБА	
	Общ.	63	125	250	500	1000	2000	4000			8000
LWA к окружению, дБА	68	28	39	52	58	66	62	57	50	48	58

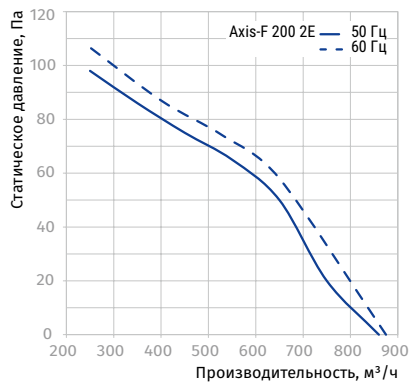

AXIS-F 250 2E, AXIS-F 250 4E

Уровень звуковой мощности по фильтру А	Октавные полосы, Гц								LpA 3 м, дБА	LpA 1 м, дБА		
	Общ.	63	125	250	500	1000	2000	4000			8000	
Axis-F 250 2E	LWA к окружению, дБА	70	29	40	54	60	68	64	59	52	50	60
Axis-F 250 4E	LWA к окружению, дБА	59	25	39	43	49	54	54	49	43	38	48

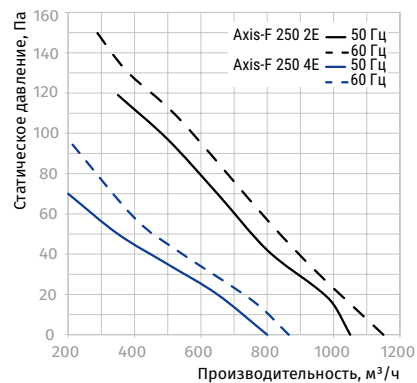

AXIS-F 300 2E, AXIS-F 300 4E

Уровень звуковой мощности по фильтру А	Октавные полосы, Гц								LpA 3 м, дБА	LpA 1 м, дБА		
	Общ.	63	125	250	500	1000	2000	4000			8000	
Axis-F 300 2E	LWA к окружению, дБА	74	40	49	63	63	71	67	60	56	53	63
Axis-F 300 4E	LWA к окружению, дБА	64	41	52	47	54	60	60	52	44	44	54

AXIS-F 300 2E

η, (%)	КИ	КЭ	N	ВРО (кВт)	(А)	(м³/ч) (Па)	(об/мин⁻¹)	СК
30,5	A	статический	42,2	Нет	0,141	0,64	1380 110 2350	1

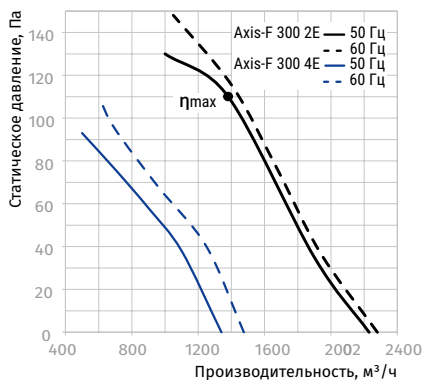

AXIS-F 350 4E, AXIS-F 400 4E

Уровень звуковой мощности по фильтру А	Октавные полосы, Гц								LpA 3 м, дБА	LpA 1 м, дБА		
	Общ.	63	125	250	500	1000	2000	4000			8000	
Axis-F 350 4E	LWA к окружению, дБА	67	26	43	49	60	62	62	53	46	46	56
Axis-F 400 4E	LWA к окружению, дБА	73	46	52	58	65	68	68	65	57	53	63

AXIS-F 350 4E

η, (%)	КИ	КЭ	N	ВРО (кВт)	(А)	(м³/ч) (Па)	(об/мин⁻¹)	СК
29,9	A	статический	41,8	Нет	0,130	0,6	1717 80 1375	1

AXIS-F 400 4E

η, (%)	КИ	КЭ	N	ВРО (кВт)	(А)	(м³/ч) (Па)	(об/мин⁻¹)	СК
33,8	A	статический	44,8	Нет	0,187	0,86	2787 80 1355	1

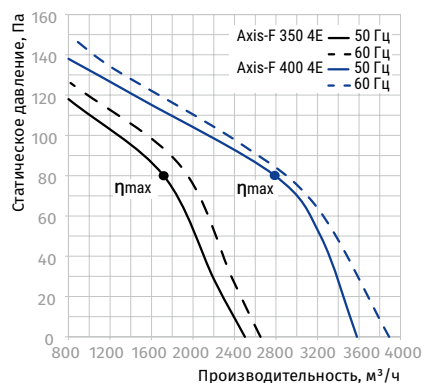

Параметры	Axis-F 450 4E		Axis-F 450 6E		Axis-F 500 4E		Axis-F 500 6E	
Напряжение питания, В	1 ~ 230		1 ~ 230		1 ~ 230		1 ~ 230	
Частота, Гц	50	60	50	60	50	60	50	60
Потребляемая мощность, Вт	250	325	151	161	420	455	220	268
Потребляемый ток, А	1,2	1,46	0,78	0,8	1,95	2,05	1,1	1,22
Максимальная производительность, м³/ч (л/с)	4680 (1300)	4790 (1331)	3200 (889)	3250 (903)	7060 (1961)	7130 (1981)	4880 (1356)	5380 (1495)
Частота вращения, мин⁻¹	1350	1600	945	1115	1300	1630	945	1105
Уровень звукового давления на расст. 3 м, дБА	56	57	52	52	58	59	56	56
Температура перемещаемого воздуха, °С	-30...+60	-30...+50	-30...+60	-30...+50	-30...+60	-30...+50	-30...+60	-30...+50
Защита	IPX4		IPX4		IPX4		IPX4	
Защита двигателя	IP24		IP24		IP24		IP24	

AXIS-F 450 4E, AXIS-F 450 6E

Уровень звуковой мощности по фильтру А	Октавные полосы, Гц											LpA 3 м, дБА	LpA 1 м, дБА
		Общ.	63	125	250	500	1000	2000	4000	8000			
Axis-F 450 4E													
LWA к окружению, дБА	76	46	57	64	70	72	70	66	58	56	66		
Axis-F 450 6E													
LWA к окружению, дБА	72	45	51	57	64	67	67	64	56	52	62		

AXIS-F 450 4E

η, (%)	КИ	КЭ	N	ВРО (кВт)	(А)	(м³/ч) (Па)	(об/мин⁻¹)	СК
32,0	А	статический	41,8	Нет	0,288	1,31	3610 90	1270 1

AXIS-F 450 6E

η, (%)	КИ	КЭ	N	ВРО (кВт)	(А)	(м³/ч) (Па)	(об/мин⁻¹)	СК
28,3	А	статический	37,2	Нет	0,139	0,7	1733 72	910 1

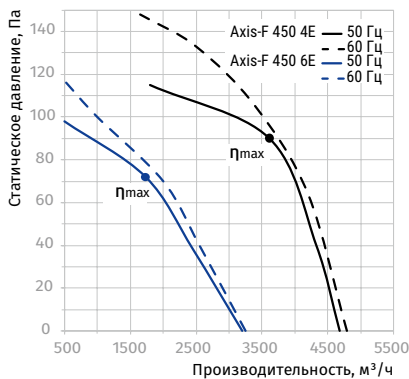

AXIS-F 500 4E, AXIS-F 500 6E

Уровень звуковой мощности по фильтру А	Октавные полосы, Гц											LpA 3 м, дБА	LpA 1 м, дБА
		Общ.	63	125	250	500	1000	2000	4000	8000			
Axis-F 500 4E													
LWA к окружению, дБА	79	49	60	67	73	74	73	68	60	58	68		
Axis-F 500 6E													
LWA к окружению, дБА	76	46	58	64	70	72	70	66	59	56	66		

AXIS-F 500 4E

η, (%)	КИ	КЭ	N	ВРО (кВт)	(А)	(м³/ч) (Па)	(об/мин⁻¹)	СК
32,1	А	статический	40,7	Нет	0,440	2,01	4987 100	1285 1

AXIS-F 500 6E

η, (%)	КИ	КЭ	N	ВРО (кВт)	(А)	(м³/ч) (Па)	(об/мин⁻¹)	СК
30,1	А	статический	41,1	Нет	0,186	0,86	3288 60	900 1

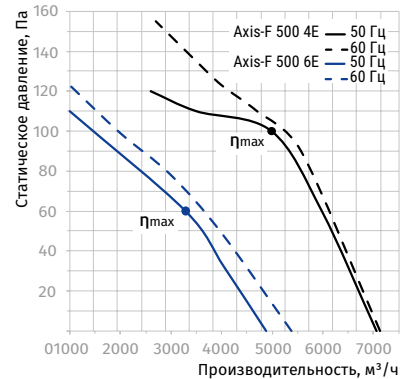

Параметры	Axis-F 550 4E		Axis-F 550 6E		Axis-F 630 4E		Axis-F 630 6E	
	1 ~ 230		1 ~ 230		1 ~ 230		1 ~ 230	
Напряжение питания, В	1 ~ 230		1 ~ 230		1 ~ 230		1 ~ 230	
Частота, Гц	50	60	50	60	50	60	50	60
Потребляемая мощность, Вт	550	654	330	375	750	979	540	610
Потребляемый ток, А	2,55	2,88	1,6	1,63	3,5	4,26	2,4	2,74
Максимальная производительность, м³/ч (л/с)	8800 (2445)	8970 (2492)	6400 (1778)	6520 (1811)	11900 (3306)	12100 (3361)	10900 (3028)	10990 (3053)
Частота вращения, мин⁻¹	1300	1580	950	1060	1360	1625	850	1075
Уровень звукового давления на расст. 3 м, дБА	62	63	58	58	67	68	59	59
Температура перемещаемого воздуха, °С	-30...+60	-30...+50	-30...+60	-30...+50	-30...+60	-30...+50	-30...+60	-30...+50
Защита	IPX4		IPX4		IPX4		IPX4	
Защита двигателя	IP24		IP24		IP24		IP24	

AXIS-F 550 4E, AXIS-F 550 6E

Уровень звуковой мощности по фильтру А	Октавные полосы, Гц	Общ.	63	125	250	500	1000	2000	4000	8000	LpA 3 м, дБА	LpA 1 м, дБА
Axis-F 550 4E												
L _{WA} к окружению, дБА	83	52	64	71	77	78	77	72	64	62	72	
Axis-F 550 6E												
L _{WA} к окружению, дБА	79	50	61	68	72	73	74	69	60	58	68	

AXIS-F 550 4E

η, (%)	КИ	КЭ	N	ВРО (кВт)	(А)	(м³/ч) (Па)	(об/мин⁻¹)	СК
34,7	A	статический	42,6	Нет	0,581	2,64	5919 120 1240	1

AXIS-F 550 6E

η, (%)	КИ	КЭ	N	ВРО (кВт)	(А)	(м³/ч) (Па)	(об/мин⁻¹)	СК
33,3	A	статический	43,1	Нет	0,279	1,34	4087 80 910	1

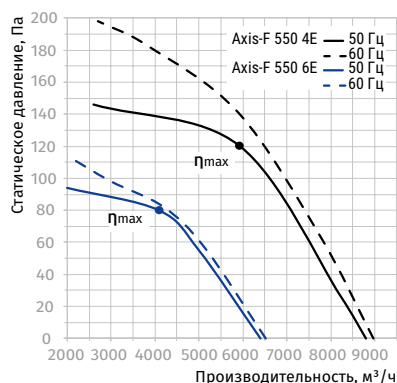
AXIS-F 630 4E, AXIS-F 630 6E

Уровень звуковой мощности по фильтру А	Октавные полосы, Гц	Общ.	63	125	250	500	1000	2000	4000	8000	LpA 3 м, дБА	LpA 1 м, дБА
Axis-F 630 4E												
L _{WA} к окружению, дБА	88	57	68	76	81	83	82	77	69	67	77	
Axis-F 630 6E												
L _{WA} к окружению, дБА	80	51	62	69	74	75	73	67	59	59	69	

AXIS-F 630 4E

η, (%)	КИ	КЭ	N	ВРО (кВт)	(А)	(м³/ч) (Па)	(об/мин⁻¹)	СК
37,5	A	статический	44,4	Нет	0,800	3,76	7095 149 1290	1

AXIS-F 630 6E

η, (%)	КИ	КЭ	N	ВРО (кВт)	(А)	(м³/ч) (Па)	(об/мин⁻¹)	СК
35	A	статический	43,3	Нет	0,500	2,55	6857 90 915	1

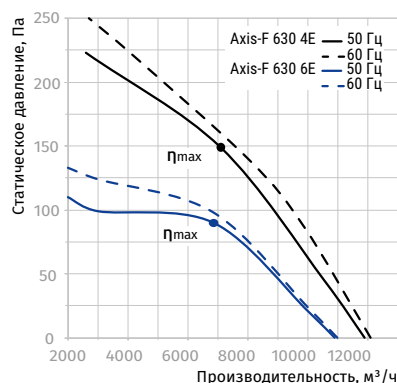

Параметры	Axis-F 250 2D		Axis-F 250 4D		Axis-F 300 2D		Axis-F 300 4D	
Напряжение питания, В	3 ~ 400		3 ~ 400		3 ~ 400		3 ~ 400	
Частота, Гц	50	60	50	60	50	60	50	60
Потребляемая мощность, Вт	80	92	60	89	145	165	75	94
Потребляемый ток, А	0,22	0,24	0,17	0,22	0,25	0,29	0,22	0,25
Максимальная производительность, м³/ч (л/с)	1060 (294)	1150 (319)	850 (236)	885 (246)	2310 (642)	2390 (664)	1310 (364)	1530 (425)
Частота вращения, мин⁻¹	2600	3030	1400	1750	2350	2570	1380	1640
Уровень звукового давления на расст. 3 м, дБА	51	52	38	38	52	52	45	45
Температура перемещаемого воздуха, °С	-30...+60	-30...+50	-30...+60	-30...+50	-30...+60	-30...+50	-30...+60	-30...+50
Защита	IPX4		IPX4		IPX4		IPX4	
Защита двигателя	IP44		IP44		IP44		IP44	

AXIS-F 250 2D, AXIS-F 250 4D

Уровень звуковой мощности по фильтру А	Октавные полосы, Гц	LpA									
		Общ.	63	125	250	500	1000	2000	4000	8000	3 м, дБА
Axis-F 250 2D											
L _{WA} к окружению, дБА	71	29	41	55	61	69	65	60	52	51	61
Axis-F 250 4D											
L _{WA} к окружению, дБА	59	25	39	43	49	54	54	49	43	38	48

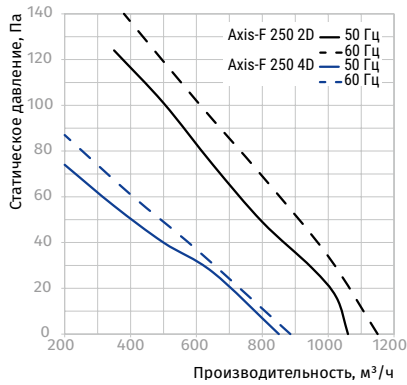

AXIS-F 300 2D, AXIS-F 300 4D

Уровень звуковой мощности по фильтру А	Октавные полосы, Гц	LpA									
		Общ.	63	125	250	500	1000	2000	4000	8000	3 м, дБА
Axis-F 300 2D											
L _{WA} к окружению, дБА	73	39	48	62	62	70	66	60	55	52	62
Axis-F 300 4D											
L _{WA} к окружению, дБА	65	42	53	46	55	61	61	53	44	45	55

AXIS-F 300 2D

η, (%)	КИ	КЭ	N	ВРО (кВт)	(А)	(м³/ч) (Па)	(об/мин⁻¹)	СК
30,3	A	статический	42	Нет	0,141	0,25	1367 110 2350	1

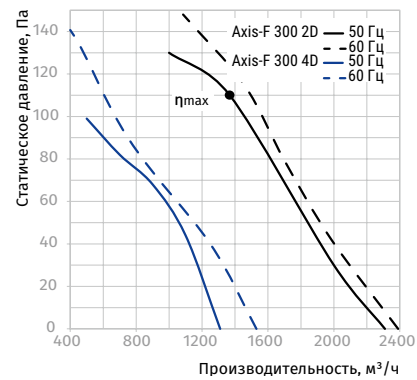

Параметры	Axis-F 350 4D		Axis-F 400 4D		Axis-F 450 4D		Axis-F 450 6D	
Напряжение питания, В	3 ~ 400		3 ~ 400		3 ~ 400		3 ~ 400	
Частота, Гц	50	60	50	60	50	60	50	60
Потребляемая мощность, Вт	140	150	180	195	250	275	148	175
Потребляемый ток, А	0,38	0,41	0,47	0,55	0,6	0,65	0,42	0,47
Максимальная производительность, м³/ч (л/с)	2520 (700)	2590 (720)	3740 (1039)	3870 (1075)	5280 (1467)	5350 (1486)	3500 (972)	3580 (995)
Частота вращения, мин⁻¹	1380	1640	1380	1625	1360	1620	900	1050
Уровень звукового давления на раст. 3 м, дБА	46	46	54	54	56	56	53	53
Температура перемещаемого воздуха, °С	-30...+60	-30...+50	-30...+60	-30...+50	-30...+60	-30...+50	-30...+60	-30...+50
Защита	IPX4		IPX4		IPX4		IPX4	
Защита двигателя	IP44		IP44		IP44		IP24	

AXIS-F 350 4D, AXIS-F 400 4D

Уровень звуковой мощности по фильтру А	Октавные полосы, Гц								LpA 3 м, дБА	LpA 1 м, дБА
	Общ.	63	125	250	500	1000	2000	4000		
Axis-F 350 4D										
L _{WA} к окружению, дБА	66	26	43	48	59	62	62	53	46	56
Axis-F 400 4D										
L _{WA} к окружению, дБА	74	31	48	58	63	70	70	66	58	64

AXIS-F 350 4D

η, (%)	КИ	КЭ	N	ВРО (кВт)	(А)	(м³/ч) (Па)	(об/мин⁻¹)	СК	
31,7	A	статический	43,7	Нет	0,129	0,37	1802 80	1400	1

AXIS-F 400 4D

η, (%)	КИ	КЭ	N	ВРО (кВт)	(А)	(м³/ч) (Па)	(об/мин⁻¹)	СК	
34,3	A	статический	44,9	Нет	0,209	0,47	2807 90	1365	1

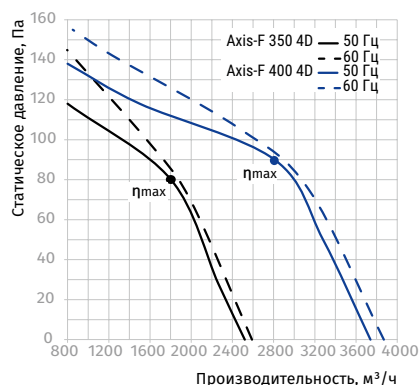
AXIS-F 450 4D, AXIS-F 450 6D

Уровень звуковой мощности по фильтру А	Октавные полосы, Гц								LpA 3 м, дБА	LpA 1 м, дБА
	Общ.	63	125	250	500	1000	2000	4000		
Axis-F 450 4D										
L _{WA} к окружению, дБА	77	48	60	67	70	71	72	67	59	66
Axis-F 450 6D										
L _{WA} к окружению, дБА	73	44	55	61	67	69	67	63	56	63

AXIS-F 450 4D

η, (%)	КИ	КЭ	N	ВРО (кВт)	(А)	(м³/ч) (Па)	(об/мин⁻¹)	СК	
35,1	A	статический	44,8	Нет	0,296	0,59	3659 100	1310	1

AXIS-F 450 6D

η, (%)	КИ	КЭ	N	ВРО (кВт)	(А)	(м³/ч) (Па)	(об/мин⁻¹)	СК	
28,4	A	статический	37,9	Нет	0,145	0,4	1790 75	900	1

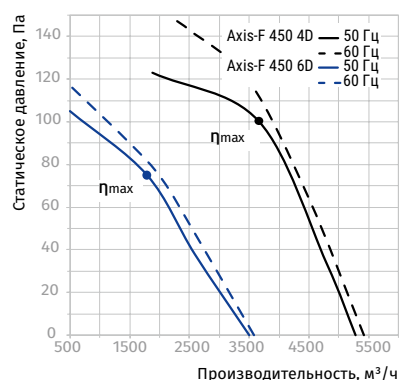

Параметры	Axis-F 500 4D		Axis-F 500 6D		Axis-F 550 4D		Axis-F 550 6D	
Напряжение питания, В	3 ~ 400		3 ~ 400		3 ~ 400		3 ~ 400	
Частота, Гц	50	60	50	60	50	60	50	60
Потребляемая мощность, Вт	450	370	230	281	750	600	337	447
Потребляемый ток, А	0,9	0,7	0,58	0,59	1,5	1,1	0,9	0,95
Максимальная производительность, м³/ч (л/с)	6570 (1825)	6230 (1731)	4900 (1361)	5430 (1508)	9700 (2695)	7380 (2050)	6400 (1778)	6520 (1811)
Частота вращения, мин⁻¹	1300	1605	920	1015	1350	1605	910	1020
Уровень звукового давления на расст. 3 м, дБА	60	60	57	57	64	64	61	61
Температура перемещаемого воздуха, °С	-30...+60	-30...+50	-30...+60	-30...+50	-30...+60	-30...+50	-30...+60	-30...+50
Защита	IPX4		IPX4		IPX4		IPX4	
Защита двигателя	IP24		IP24		IP24		IP24	

AXIS-F 500 4D, AXIS-F 500 6D

Уровень звуковой мощности по фильтру А	Октавные полосы, Гц	LpA									
		Общ.	63	125	250	500	1000	2000	4000	8000	3 м, дБА
Axis-F 500 4D											
L _{WA} к окружению, дБА	81	51	63	70	74	75	76	71	62	60	70
Axis-F 500 6D											
L _{WA} к окружению, дБА	78	48	59	66	72	73	72	67	59	57	67

AXIS-F 500 4D

η, (%)	КИ	КЭ	N	ВРО (кВт)	(А)	(м³/ч) (Па)	(об/мин⁻¹)	СК
35,5	A	статический	43,9	Нет	0,478	0,9	4988 120 1305	1

AXIS-F 500 6D

η, (%)	КИ	КЭ	N	ВРО (кВт)	(А)	(м³/ч) (Па)	(об/мин⁻¹)	СК
30,5	A	статический	41,5	Нет	0,185	0,47	3308 60 915	1

AXIS-F 550 4D, AXIS-F 550 6D

Уровень звуковой мощности по фильтру А	Октавные полосы, Гц	LpA									
		Общ.	63	125	250	500	1000	2000	4000	8000	3 м, дБА
Axis-F 550 4D											
L _{WA} к окружению, дБА	85	53	65	72	79	80	79	73	65	64	74
Axis-F 550 6D											
L _{WA} к окружению, дБА	82	51	63	70	76	77	76	71	63	61	71

AXIS-F 550 4D

η, (%)	КИ	КЭ	N	ВРО (кВт)	(А)	(м³/ч) (Па)	(об/мин⁻¹)	СК
38,8	A	статический	46,3	Нет	0,656	1,27	6400 140 1175	1

AXIS-F 550 6D

η, (%)	КИ	КЭ	N	ВРО (кВт)	(А)	(м³/ч) (Па)	(об/мин⁻¹)	СК
34,4	A	статический	44,3	Нет	0,273	0,74	4142 80 920	1

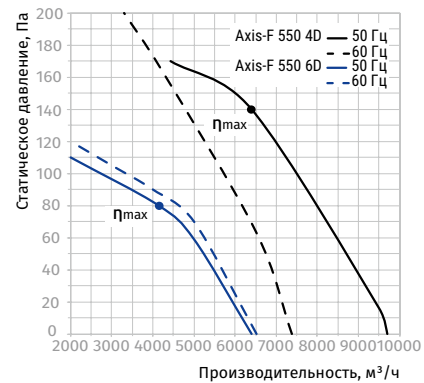
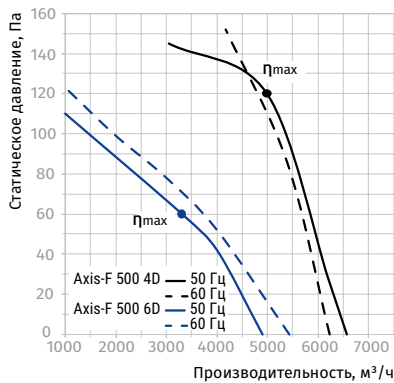

Параметры	Axis-F 630 4D		Axis-F 630 6D		Axis-F 710 6D	Axis-F 710 8D
Напряжение питания, В	3 ~ 400		3 ~ 400		3 ~ 400	3 ~ 400
Частота, Гц	50	60	50	60	50	50
Потребляемая мощность, Вт	800	910	550	716	1150	700
Потребляемый ток, А	1,6	1,68	1,45	1,56	2,0	1,5
Максимальная производительность, м³/ч (л/с)	12200 (3389)	12400 (3445)	1950 (542)	11120 (3089)	15440 (4289)	12000 (3334)
Частота вращения, мин⁻¹	1320	1585	900	1060	830	710
Уровень звукового давления на расст. 3 м, дБА	69	69	59	59	63	61
Температура перемещаемого воздуха, °С	-30...+60	-30...+50	-30...+60	-30...+50	-30...+60	-30...+60
Защита	IPX4		IPX4		IPX4	IPX4
Защита двигателя	IP24		IP24		IP44	IP44

AXIS-F 630 4D, AXIS-F 630 6D

Уровень звуковой мощности по фильтру А	Октавные полосы, Гц								LpA 3 м, дБА	LpA 1 м, дБА	
	Общ.	63	125	250	500	1000	2000	4000			8000
Axis-F 630 4D											
L _{WA} к окружению, дБА	90	58	69	78	83	85	84	79	70	69	79
Axis-F 630 6D											
L _{WA} к окружению, дБА	80	51	61	69	73	75	74	70	62	59	69

AXIS-F 630 4D

η, (%)	КИ	КЭ	N	ВРО (кВт)	(А)	(м³/ч) (Па)	(об/мин⁻¹)	СК
41,2	A	статический	48,1	Нет	0,810	1,61	7743 152 1290	1

AXIS-F 630 6D

η, (%)	КИ	КЭ	N	ВРО (кВт)	(А)	(м³/ч) (Па)	(об/мин⁻¹)	СК
37,0	A	статический	45,2	Нет	0,515	1,33	6737 100 920	1

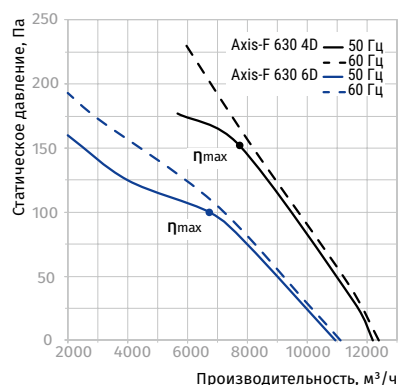
AXIS-F 710 6D, AXIS-F 710 8D

Уровень звуковой мощности по фильтру А	Октавные полосы, Гц								LpA 3 м, дБА	LpA 1 м, дБА	
	Общ.	63	125	250	500	1000	2000	4000			8000
Axis-F 710 6D											
L _{WA} к окружению, дБА	83	54	65	72	78	79	77	70	62	63	73
Axis-F 710 8D											
L _{WA} к окружению, дБА	82	53	64	71	76	77	75	69	61	61	71

AXIS-F 710 6D

η, (%)	КИ	КЭ	N	ВРО (кВт)	(А)	(м³/ч) (Па)	(об/мин⁻¹)	СК
35,6	A	статический	42	Нет	0,979	1,91	8777 140 830	1

AXIS-F 710 8D

η, (%)	КИ	КЭ	N	ВРО (кВт)	(А)	(м³/ч) (Па)	(об/мин⁻¹)	СК
29,4	A	статический	37	Нет	0,648	1,48	8110 83 810	1

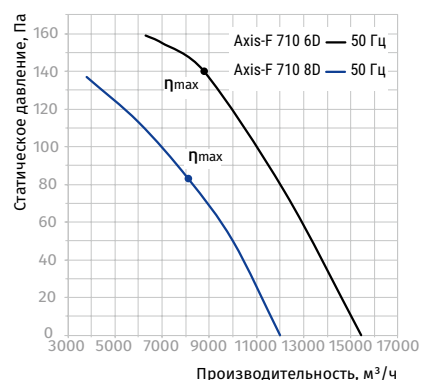

Параметры	Axis-F 800 6D	Axis-F 800 8D
Напряжение питания, В	3 ~ 400	3 ~ 400
Частота, Гц	50	50
Потребляемая мощность, Вт	1850	700
Потребляемый ток, А	3,7	1,7
Максимальная производительность, м³/ч (л/с)	25000 (6945)	15550 (4320)
Частота вращения, мин⁻¹	915	710
Уровень звукового давления на расст. 3 м, дБА	67	66
Температура перемещаемого воздуха, °С	-30...+60	-30...+60
Защита	IPX4	IPX4
Защита двигателя	IP44	IP44

AXIS-F 800 6D, AXIS-F 800 8D

Уровень звуковой мощности по фильтру А	Общ.	Октавные полосы, Гц								LpA 3 м, дБА	LpA 1 м, дБА
		63	125	250	500	1000	2000	4000	8000		
Axis-F 800 6D											
LWA к окружению, дБА	88	57	69	77	82	83	81	74	65	67	77
Axis-F 800 8D											
LWA к окружению, дБА	87	56	68	76	81	83	80	74	65	66	76

AXIS-F 800 6D

η, (%)	КИ	КЭ	N	ВРО (кВт)	(А)	(м³/ч)	(Па)	(об/мин⁻¹)	СК
31,6	A	статический	36,6	Нет	1,650	3,6	17040	108 915	1

AXIS-F 800 8D

η, (%)	КИ	КЭ	N	ВРО (кВт)	(А)	(м³/ч)	(Па)	(об/мин⁻¹)	СК
32,2	A	статический	39,5	Нет	0,695	1,7	10955	72 710	1

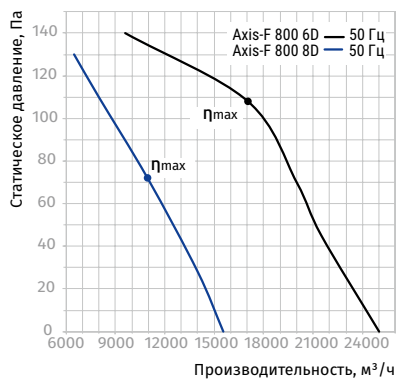

AXIS-Q

Осевые настенные вентиляторы

Применение

- Вытяжные и приточно-вытяжные системы вентиляции различных помещений.
- Идеальное решение для перемещения больших объемов воздуха при невысоких аэродинамических сопротивлениях вентиляционной системы.
- Могут использоваться в холодильной технике для охлаждения компрессорно-конденсаторных блоков.
- Для прямого выброса отработанного воздуха.
- Вентиляция подпора в системах противопожарной вентиляции.



Производительность
до 25 000 м³/ч
6945 л/с



Потребляемая мощность
от 50 Вт



Уровень звукового давления
от 38 дБА



Конструкция

- Корпус и крыльчатка изготавливаются из стали и окрашиваются специальной полимерной краской.
- Корпус оснащен квадратной монтажной пластиной для удобства установки вентилятора на стену.
- Вентилятор оборудован клеммной коробкой для подключения питания.

Двигатель

- 2-, 4-, 6-, 8- полюсный асинхронный двигатель с внешним ротором и крыльчаткой осевого типа.
- Исполнение двигателя однофазное (E) или трехфазное (D).
- Двигатель оснащен шариковыми подшипниками для большего срока эксплуатации.
- Снабжен встроенной тепловой защитой с автоматическим перезапуском.

Управление и регулирование скорости

- Плавная или ступенчатая регулировка с помощью тиристорного или автотрансформаторного регулятора (приобретается отдельно).

Монтаж

- Вентилятор устанавливается на поверхность стены с помощью квадратной присоединительной пластины.
- Установка в любом положении в соответствии с направлением движения воздуха.
- Питание осуществляется через наружную клеммную коробку.

Условное обозначение

Серия	Типоразмер	Двигатель	
		Количество полюсов	Фазность
Axis-Q	200; 250; 300; 350; 400; 450; 500; 550; 630; 710; 800	2, 4, 6, 8	E: однофазный D: трехфазный

Аксессуары

Гибкая
антивибрационная вставка



EVAF

Регулятор
скорости



CDT E1.8

Габаритные размеры, мм

Модель	$\varnothing D$	$\varnothing d$	B	B1	L	Масса, кг
Axis-Q 200 2E	210	7	312	260	125	3,0
Axis-Q 250 2E	260	7	370	320	135	4,0
Axis-Q 250 4E	260	7	370	320	135	3,5
Axis-Q 300 2E	317	9	430	380	145	6,1
Axis-Q 300 4E	317	9	430	380	145	5,0
Axis-Q 350 4E	374	9	485	435	165	7,8
Axis-Q 400 4E	416	9	540	490	220	8,8
Axis-Q 450 4E	465	11	576	535	230	10,5
Axis-Q 450 6E	465	11	576	535	230	10,5
Axis-Q 500 4E	520	11	655	615	250	14,0
Axis-Q 500 6E	520	11	655	615	250	14,0
Axis-Q 550 4E	570	11	725	675	260	16,5
Axis-Q 550 6E	570	11	725	675	260	16,5
Axis-Q 630 4E	650	11	800	710	275	20,0
Axis-Q 630 6E	650	11	800	710	275	20,0
Axis-Q 250 2D	260	7	370	320	135	4,0
Axis-Q 250 4D	260	7	370	320	135	3,5
Axis-Q 300 2D	317	9	430	380	145	5,4
Axis-Q 300 4D	317	9	430	380	145	5,4
Axis-Q 350 4D	374	9	485	435	165	7,8
Axis-Q 400 4D	416	9	540	490	220	8,8
Axis-Q 450 4D	465	11	576	535	230	10,5
Axis-Q 450 6D	465	11	576	535	230	10,5
Axis-Q 500 4D	520	11	655	615	250	14,0
Axis-Q 500 6D	520	11	655	615	250	14,0
Axis-Q 550 4D	570	11	725	675	260	16,5
Axis-Q 550 6D	570	11	725	675	260	16,5
Axis-Q 630 4D	650	11	800	710	275	20,0
Axis-Q 630 6D	650	11	800	710	275	20,0
Axis-Q 710 6D	725	13	900	810	350	33,0
Axis-Q 710 8D	725	13	900	810	350	33,0
Axis-Q 800 6D	800	13	970	910	350	44,0
Axis-Q 800 8D	800	13	970	910	350	44,0

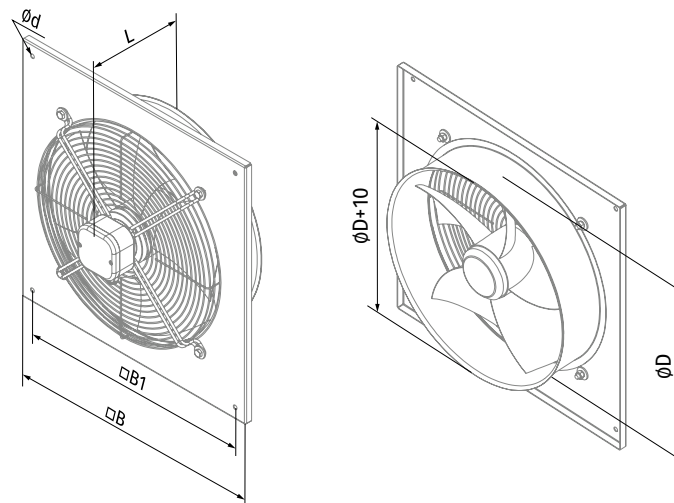

Технические характеристики

Параметры	Axis-Q 200 2E		Axis-Q 250 2E		Axis-Q 250 4E		Axis-Q 300 2E		Axis-Q 300 4E		Axis-Q 350 4E		Axis-Q 400 4E	
Напряжение питания, В	1 ~ 230		1 ~ 230		1 ~ 230		1 ~ 230		1 ~ 230		1 ~ 230		1 ~ 230	
Частота, Гц	50	60	50	60	50	60	50	60	50	60	50	60	50	60
Потребляемая мощность, Вт	55	61	80	91	50	56	145	178	75	92	140	147	180	240
Потребляемый ток, А	0,26	0,28	0,4	0,42	0,22	0,24	0,66	0,79	0,35	0,4	0,65	0,66	0,82	1,08
Макс. производительность, м³/ч (л/с)	860 (239)	875 (243)	1050 (292)	1150 (319)	800 (222)	865 (240)	2230 (619)	2280 (633)	1340 (372)	1475 (410)	2500 (695)	2650 (736)	3580 (995)	3890 (1081)
Частота вращения, мин⁻¹	2300	2550	2400	2990	1380	1730	2300	2410	1350	1405	1380	1700	1380	1655
Уровень звукового давления на расст. 3 м, дБА	48	49	50	51	38	39	53	54	44	45	46	47	53	54
Температура перемещаемого воздуха, °С	-30...+60 -30...+50		-30...+60 -30...+50		-30...+60 -30...+50		-30...+60 -30...+50		-30...+60 -30...+50		-30...+60 -30...+50		-30...+60 -30...+50	
Защита	IPX4		IPX4		IPX4		IPX4		IPX4		IPX4		IPX4	
Защита двигателя	IP24		IP24		IP24		IP24		IP24		IP24		IP24	

AXIS-Q 200 2E

Уровень звуковой мощности по фильтру А	Октавные полосы, Гц								LpA 3 м, дБА	LpA 1 м, дБА	
	Общ.	63	125	250	500	1000	2000	4000			8000
LWA к окружению, дБА	68	28	39	52	58	66	62	57	50	48	58

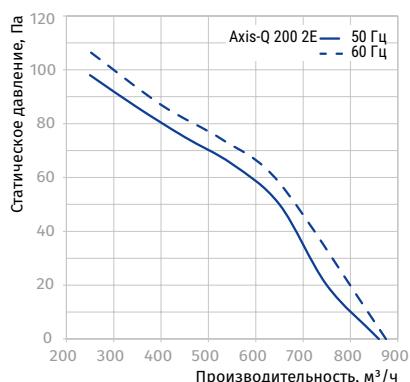

AXIS-Q 250 2E, AXIS-Q 250 4E

Уровень звуковой мощности по фильтру А	Октавные полосы, Гц								LpA 3 м, дБА	LpA 1 м, дБА		
	Общ.	63	125	250	500	1000	2000	4000			8000	
Axis-Q 250 2E	LWA к окружению, дБА	70	29	40	54	60	68	64	59	52	50	60
Axis-Q 250 4E	LWA к окружению, дБА	59	25	39	43	49	54	54	49	43	38	48

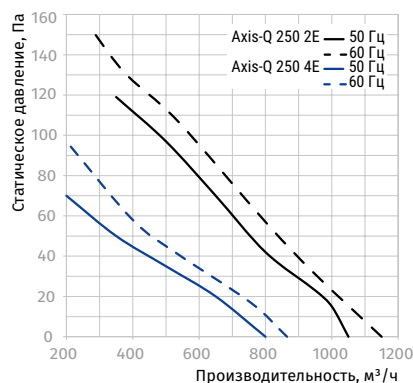

AXIS-Q 300 2E, AXIS-Q 300 4E

Уровень звуковой мощности по фильтру А	Октавные полосы, Гц								LpA 3 м, дБА	LpA 1 м, дБА		
	Общ.	63	125	250	500	1000	2000	4000			8000	
Axis-Q 300 2E	LWA к окружению, дБА	74	40	49	63	63	71	67	60	56	53	63
Axis-Q 300 4E	LWA к окружению, дБА	64	41	52	47	54	60	60	52	44	44	54

AXIS-Q 300 2E

η, (%)	КИ	КЭ	N	ВРО (кВт)	(А)	(м³/ч) (Па)	(об/мин⁻¹)	СК
30,5	A	статический	42,2	Нет	0,141	0,64	1380 110 2350	1

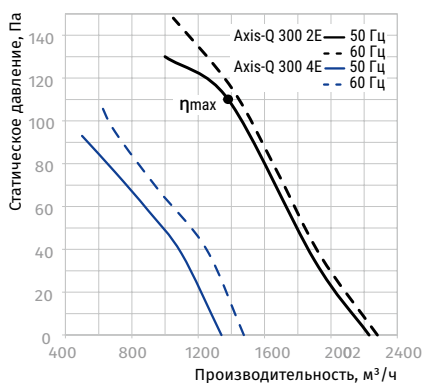

AXIS-Q 350 4E, AXIS-Q 400 4E

Уровень звуковой мощности по фильтру А	Октавные полосы, Гц								LpA 3 м, дБА	LpA 1 м, дБА		
	Общ.	63	125	250	500	1000	2000	4000			8000	
Axis-Q 350 4E	LWA к окружению, дБА	67	26	43	49	60	62	62	53	46	46	56
Axis-Q 400 4E	LWA к окружению, дБА	73	46	52	58	65	68	68	65	57	53	63

AXIS-Q 350 4E

η, (%)	КИ	КЭ	N	ВРО (кВт)	(А)	(м³/ч) (Па)	(об/мин⁻¹)	СК
29,9	A	статический	41,8	Нет	0,130	0,6	1717 80 1375	1

AXIS-Q 400 4E

η, (%)	КИ	КЭ	N	ВРО (кВт)	(А)	(м³/ч) (Па)	(об/мин⁻¹)	СК
33,8	A	статический	44,8	Нет	0,187	0,86	2787 80 1355	1

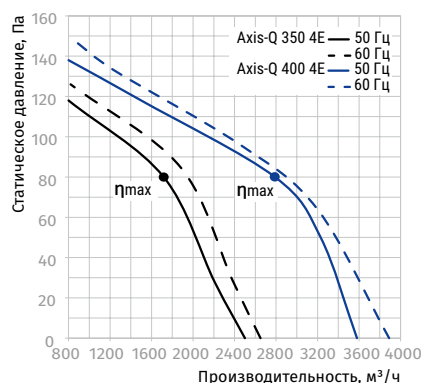

Параметры	Axis-Q 450 4E		Axis-Q 450 6E		Axis-Q 500 4E		Axis-Q 500 6E	
Напряжение питания, В	1 ~ 230		1 ~ 230		1 ~ 230		1 ~ 230	
Частота, Гц	50	60	50	60	50	60	50	60
Потребляемая мощность, Вт	250	325	151	161	420	455	220	268
Потребляемый ток, А	1,2	1,46	0,78	0,8	1,95	2,05	1,1	1,22
Максимальная производительность, м³/ч (л/с)	4680 (1300)	4790 (1331)	3200 (889)	3250 (903)	7060 (1961)	7130 (1981)	4880 (1356)	5380 (1495)
Частота вращения, мин⁻¹	1350	1600	945	1115	1300	1630	945	1105
Уровень звукового давления на расст. 3 м, дБА	56	57	52	52	58	59	56	56
Температура перемещаемого воздуха, °С	-30...+60	-30...+50	-30...+60	-30...+50	-30...+60	-30...+50	-30...+60	-30...+50
Защита	IPX4		IPX4		IPX4		IPX4	
Защита двигателя	IP24		IP24		IP24		IP24	

AXIS-Q 450 4E, AXIS-Q 450 6E

Уровень звуковой мощности по фильтру А	Октавные полосы, Гц	LpA									
		Общ.	63	125	250	500	1000	2000	4000	8000	3 м, дБА
Axis-Q 450 4E											
LWA к окружению, дБА	76	46	57	64	70	72	70	66	58	56	66
Axis-Q 450 6E											
LWA к окружению, дБА	72	45	51	57	64	67	67	64	56	52	62

AXIS-Q 450 4E

η, (%)	КИ	КЭ	N	ВРО (кВт)	(А)	(м³/ч) (Па)	(об/мин⁻¹)	СК
32,0	А	статический	41,8	Нет	0,288	1,31	3610 90	1270 1

AXIS-Q 450 6E

η, (%)	КИ	КЭ	N	ВРО (кВт)	(А)	(м³/ч) (Па)	(об/мин⁻¹)	СК
28,3	А	статический	37,2	Нет	0,139	0,7	1733 72	910 1

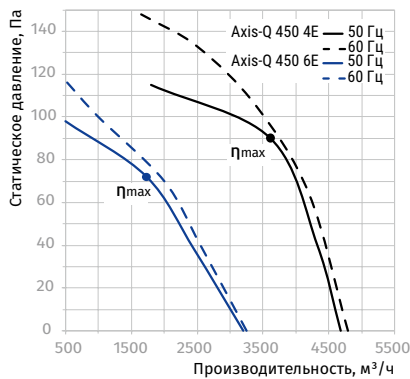

AXIS-Q 500 4E, AXIS-Q 500 6E

Уровень звуковой мощности по фильтру А	Октавные полосы, Гц	LpA									
		Общ.	63	125	250	500	1000	2000	4000	8000	3 м, дБА
Axis-Q 500 4E											
LWA к окружению, дБА	79	49	60	67	73	74	73	68	60	58	68
Axis-Q 500 6E											
LWA к окружению, дБА	76	46	58	64	70	72	70	66	59	56	66

AXIS-Q 500 4E

η, (%)	КИ	КЭ	N	ВРО (кВт)	(А)	(м³/ч) (Па)	(об/мин⁻¹)	СК
32,1	А	статический	40,7	Нет	0,440	2,01	4987 100	1285 1

AXIS-Q 500 6E

η, (%)	КИ	КЭ	N	ВРО (кВт)	(А)	(м³/ч) (Па)	(об/мин⁻¹)	СК
30,1	А	статический	41,1	Нет	0,186	0,86	3288 60	900 1

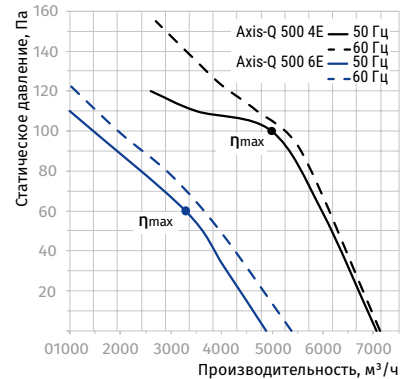

Параметры	Axis-Q 550 4E		Axis-Q 550 6E		Axis-Q 630 4E		Axis-Q 630 6E	
	1 ~ 230		1 ~ 230		1 ~ 230		1 ~ 230	
Напряжение питания, В	1 ~ 230		1 ~ 230		1 ~ 230		1 ~ 230	
Частота, Гц	50	60	50	60	50	60	50	60
Потребляемая мощность, Вт	550	654	330	375	750	979	540	610
Потребляемый ток, А	2,55	2,88	1,6	1,63	3,5	4,26	2,4	2,74
Максимальная производительность, м³/ч (л/с)	8800 (2445)	8970 (2492)	6400 (1778)	6520 (1811)	11900 (3306)	12100 (3361)	10900 (3028)	10990 (3053)
Частота вращения, мин⁻¹	1300	1580	950	1060	1360	1625	850	1075
Уровень звукового давления на расст. 3 м, дБА	62	63	58	58	67	68	59	59
Температура перемещаемого воздуха, °С	-30...+60	-30...+50	-30...+60	-30...+50	-30...+60	-30...+50	-30...+60	-30...+50
Защита	IPX4		IPX4		IPX4		IPX4	
Защита двигателя	IP24		IP24		IP24		IP24	

AXIS-Q 550 4E, AXIS-Q 550 6E

Уровень звуковой мощности по фильтру А	Октавные полосы, Гц	Общ.	63	125	250	500	1000	2000	4000	8000	LpA 3 м, дБА	LpA 1 м, дБА
Axis-Q 550 4E												
L _{WA} к окружению, дБА	83	52	64	71	77	78	77	72	64	62	72	
Axis-Q 550 6E												
L _{WA} к окружению, дБА	79	50	61	68	72	73	74	69	60	58	68	

AXIS-Q 550 4E

η, (%)	КИ	КЭ	N	ВРО (кВт)	(А)	(м³/ч) (Па)	(об/мин⁻¹)	СК
34,7	A	статический	42,6	Нет	0,581	2,64	5919 120 1240	1

AXIS-Q 550 6E

η, (%)	КИ	КЭ	N	ВРО (кВт)	(А)	(м³/ч) (Па)	(об/мин⁻¹)	СК
33,3	A	статический	43,1	Нет	0,279	1,34	4087 80 910	1

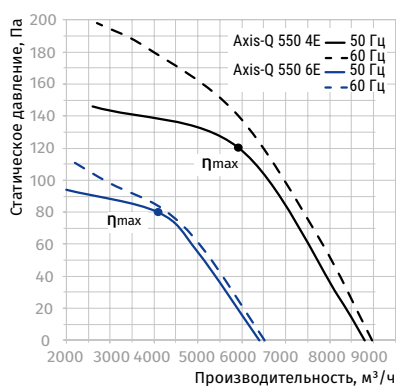
AXIS-Q 630 4E, AXIS-Q 630 6E

Уровень звуковой мощности по фильтру А	Октавные полосы, Гц	Общ.	63	125	250	500	1000	2000	4000	8000	LpA 3 м, дБА	LpA 1 м, дБА
Axis-Q 630 4E												
L _{WA} к окружению, дБА	88	57	68	76	81	83	82	77	69	67	77	
Axis-Q 630 6E												
L _{WA} к окружению, дБА	80	51	62	69	74	75	73	67	59	59	69	

AXIS-Q 630 4E

η, (%)	КИ	КЭ	N	ВРО (кВт)	(А)	(м³/ч) (Па)	(об/мин⁻¹)	СК
37,5	A	статический	44,4	Нет	0,800	3,76	7095 149 1290	1

AXIS-Q 630 6E

η, (%)	КИ	КЭ	N	ВРО (кВт)	(А)	(м³/ч) (Па)	(об/мин⁻¹)	СК
35	A	статический	43,3	Нет	0,500	2,55	6857 90 915	1

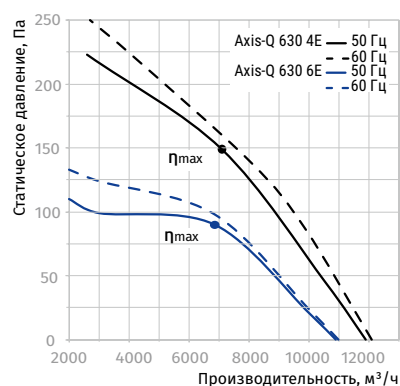

Параметры	Axis-Q 250 2D		Axis-Q 250 4D		Axis-Q 300 2D		Axis-Q 300 4D	
Напряжение питания, В	3 ~ 400		3 ~ 400		3 ~ 400		3 ~ 400	
Частота, Гц	50	60	50	60	50	60	50	60
Потребляемая мощность, Вт	80	92	60	89	145	165	75	94
Потребляемый ток, А	0,22	0,24	0,17	0,22	0,25	0,29	0,22	0,25
Максимальная производительность, м³/ч (л/с)	1060 (294)	1150 (319)	850 (236)	885 (246)	2310 (642)	2390 (664)	1310 (364)	1530 (425)
Частота вращения, мин⁻¹	2600	3030	1400	1750	2350	2570	1380	1640
Уровень звукового давления на расст. 3 м, дБА	51	52	38	38	52	52	45	45
Температура перемещаемого воздуха, °С	-30...+60	-30...+50	-30...+60	-30...+50	-30...+60	-30...+50	-30...+60	-30...+50
Защита	IPX4		IPX4		IPX4		IPX4	
Защита двигателя	IP44		IP44		IP44		IP44	

AXIS-Q 250 2D, AXIS-Q 250 4D

Уровень звуковой мощности по фильтру А	Октавные полосы, Гц											LpA 3 м, дБА	LpA 1 м, дБА
		Общ.	63	125	250	500	1000	2000	4000	8000			
Axis-Q 250 2D													
L _{WA} к окружению, дБА	71	29	41	55	61	69	65	60	52	51	61		
Axis-Q 250 4D													
L _{WA} к окружению, дБА	59	25	39	43	49	54	54	49	43	38	48		

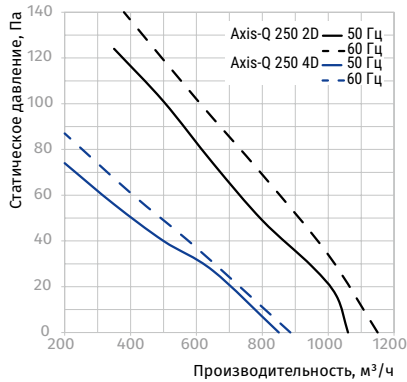

AXIS-Q 300 2D, AXIS-Q 300 4D

Уровень звуковой мощности по фильтру А	Октавные полосы, Гц											LpA 3 м, дБА	LpA 1 м, дБА
		Общ.	63	125	250	500	1000	2000	4000	8000			
Axis-Q 300 2D													
L _{WA} к окружению, дБА	73	39	48	62	62	70	66	60	55	52	62		
Axis-Q 300 4D													
L _{WA} к окружению, дБА	65	42	53	46	55	61	61	53	44	45	55		

AXIS-Q 300 2D

η, (%)	КИ	КЭ	N	ВРО (кВт)	(А)	(м³/ч) (Па)	(об/мин⁻¹)	СК
30,3	A	статический	42	Нет	0,141	0,25	1367 110 2350	1

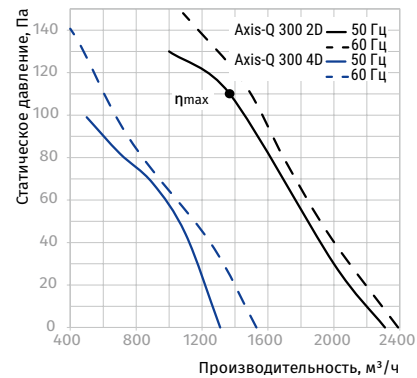

Параметры	Axis-Q 350 4D		Axis-Q 400 4D		Axis-Q 450 4D		Axis-Q 450 6D	
	3 ~ 400		3 ~ 400		3 ~ 400		3 ~ 400	
Напряжение питания, В	3 ~ 400		3 ~ 400		3 ~ 400		3 ~ 400	
Частота, Гц	50	60	50	60	50	60	50	60
Потребляемая мощность, Вт	140	150	180	195	250	275	148	175
Потребляемый ток, А	0,38	0,41	0,47	0,55	0,6	0,65	0,42	0,47
Максимальная производительность, м³/ч (л/с)	2520 (700)	2590 (720)	3740 (1039)	3870 (1075)	5280 (1467)	5350 (1486)	3500 (972)	3580 (995)
Частота вращения, мин⁻¹	1380	1640	1380	1625	1360	1620	900	1050
Уровень звукового давления на расст. 3 м, дБА	46	46	54	54	56	56	53	53
Температура перемещаемого воздуха, °С	-30...+60	-30...+50	-30...+60	-30...+50	-30...+60	-30...+50	-30...+60	-30...+50
Защита	IPX4		IPX4		IPX4		IPX4	
Защита двигателя	IP44		IP44		IP44		IP24	

AXIS-Q 350 4D, AXIS-Q 400 4D

Уровень звуковой мощности по фильтру А	Октавные полосы, Гц								LpA 3 м, дБА	LpA 1 м, дБА
	Общ.	63	125	250	500	1000	2000	4000		
Axis-Q 350 4D										
L _{WA} к окружению, дБА	66	26	43	48	59	62	62	53	46	56
Axis-Q 400 4D										
L _{WA} к окружению, дБА	74	31	48	58	63	70	70	66	58	64

AXIS-Q 350 4D

η, (%)	КИ	КЭ	N	ВРО (кВт)	(А)	(м³/ч) (Па)	(об/мин⁻¹)	СК	
31,7	A	статический	43,7	Нет	0,129	0,37	1802 80	1400	1

AXIS-Q 400 4D

η, (%)	КИ	КЭ	N	ВРО (кВт)	(А)	(м³/ч) (Па)	(об/мин⁻¹)	СК	
34,3	A	статический	44,9	Нет	0,209	0,47	2807 90	1365	1

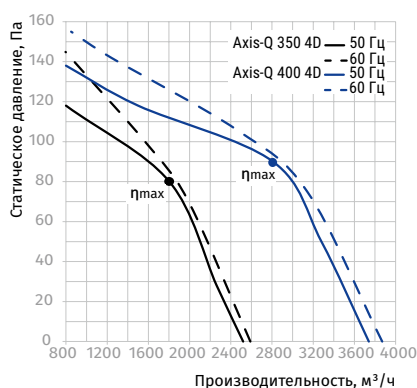
AXIS-Q 450 4D, AXIS-Q 450 6D

Уровень звуковой мощности по фильтру А	Октавные полосы, Гц								LpA 3 м, дБА	LpA 1 м, дБА
	Общ.	63	125	250	500	1000	2000	4000		
Axis-Q 450 4D										
L _{WA} к окружению, дБА	77	48	60	67	70	71	72	67	59	66
Axis-Q 450 6D										
L _{WA} к окружению, дБА	73	44	55	61	67	69	67	63	56	63

AXIS-Q 450 4D

η, (%)	КИ	КЭ	N	ВРО (кВт)	(А)	(м³/ч) (Па)	(об/мин⁻¹)	СК	
35,1	A	статический	44,8	Нет	0,296	0,59	3659 100	1310	1

AXIS-Q 450 6D

η, (%)	КИ	КЭ	N	ВРО (кВт)	(А)	(м³/ч) (Па)	(об/мин⁻¹)	СК	
28,4	A	статический	37,9	Нет	0,145	0,4	1790 75	900	1

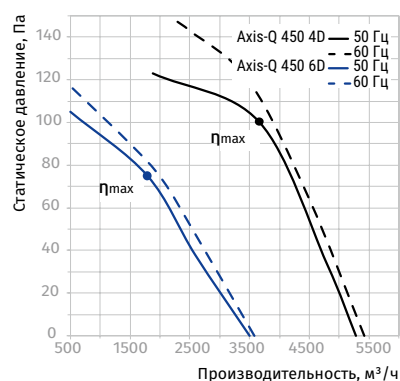

Параметры	Axis-Q 500 4D		Axis-Q 500 6D		Axis-Q 550 4D		Axis-Q 550 6D	
Напряжение питания, В	3 ~ 400		3 ~ 400		3 ~ 400		3 ~ 400	
Частота, Гц	50	60	50	60	50	60	50	60
Потребляемая мощность, Вт	450	370	230	281	750	600	337	447
Потребляемый ток, А	0,9	0,7	0,58	0,59	1,5	1,1	0,9	0,95
Максимальная производительность, м³/ч (л/с)	6570 (1825)	6230 (1731)	4900 (1361)	5430 (1508)	9700 (2695)	7380 (2050)	6400 (1778)	6520 (1811)
Частота вращения, мин⁻¹	1300	1605	920	1015	1350	1605	910	1020
Уровень звукового давления на расст. 3 м, дБА	60	60	57	57	64	64	61	61
Температура перемещаемого воздуха, °С	-30...+60	-30...+50	-30...+60	-30...+50	-30...+60	-30...+50	-30...+60	-30...+50
Защита	IPX4		IPX4		IPX4		IPX4	
Защита двигателя	IP24		IP24		IP24		IP24	

AXIS-Q 500 4D, AXIS-Q 500 6D

Уровень звуковой мощности по фильтру А	Октавные полосы, Гц											LpA 3 м, дБА	LpA 1 м, дБА
		Общ.	63	125	250	500	1000	2000	4000	8000			
Axis-Q 500 4D													
L _{WA} к окружению, дБА	81	51	63	70	74	75	76	71	62	60	70		
Axis-Q 500 6D													
L _{WA} к окружению, дБА	78	48	59	66	72	73	72	67	59	57	67		

AXIS-Q 500 4D

η, (%)	КИ	КЭ	N	ВРО (кВт)	(А)	(м³/ч) (Па)	(об/мин⁻¹)	СК
35,5	А	статический	43,9	Нет	0,478	0,9	4988 120 1305	1

AXIS-Q 500 6D

η, (%)	КИ	КЭ	N	ВРО (кВт)	(А)	(м³/ч) (Па)	(об/мин⁻¹)	СК
30,5	А	статический	41,5	Нет	0,185	0,47	3308 60 915	1

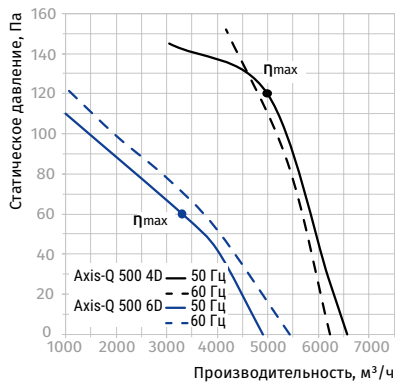

AXIS-Q 550 4D, AXIS-Q 550 6D

Уровень звуковой мощности по фильтру А	Октавные полосы, Гц											LpA 3 м, дБА	LpA 1 м, дБА
		Общ.	63	125	250	500	1000	2000	4000	8000			
Axis-Q 550 4D													
L _{WA} к окружению, дБА	85	53	65	72	79	80	79	73	65	64	74		
Axis-Q 550 6D													
L _{WA} к окружению, дБА	82	51	63	70	76	77	76	71	63	61	71		

AXIS-Q 550 4D

η, (%)	КИ	КЭ	N	ВРО (кВт)	(А)	(м³/ч) (Па)	(об/мин⁻¹)	СК
38,8	А	статический	46,3	Нет	0,656	1,27	6400 140 1175	1

AXIS-Q 550 6D

η, (%)	КИ	КЭ	N	ВРО (кВт)	(А)	(м³/ч) (Па)	(об/мин⁻¹)	СК
34,4	А	статический	44,3	Нет	0,273	0,74	4142 80 920	1

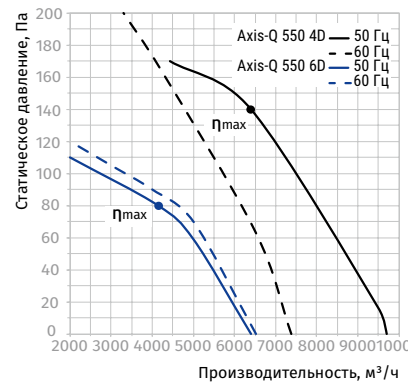

Параметры	Axis-Q 630 4D		Axis-Q 630 6D		Axis-Q 710 6D	Axis-Q 710 8D
Напряжение питания, В	3 ~ 400		3 ~ 400		3 ~ 400	3 ~ 400
Частота, Гц	50	60	50	60	50	50
Потребляемая мощность, Вт	800	910	550	716	1150	700
Потребляемый ток, А	1,6	1,68	1,45	1,56	2,0	1,5
Максимальная производительность, м³/ч (л/с)	12200 (3389)	12400 (3445)	1950 (542)	11120 (3089)	15440 (4289)	12000 (3334)
Частота вращения, мин⁻¹	1320	1585	900	1060	830	710
Уровень звукового давления на расст. 3 м, дБА	69	69	59	59	63	61
Температура перемещаемого воздуха, °С	-30...+60	-30...+50	-30...+60	-30...+50	-30...+60	-30...+60
Защита	IPX4		IPX4		IPX4	IPX4
Защита двигателя	IP24		IP24		IP44	IP44

AXIS-Q 630 4D, AXIS-Q 630 6D

Уровень звуковой мощности по фильтру А	Октавные полосы, Гц								LpA 3 м, дБА	LpA 1 м, дБА	
	Общ.	63	125	250	500	1000	2000	4000			8000
Axis-Q 630 4D											
L _{WA} к окружению, дБА	90	58	69	78	83	85	84	79	70	69	79
Axis-Q 630 6D											
L _{WA} к окружению, дБА	80	51	61	69	73	75	74	70	62	59	69

AXIS-Q 630 4D

η, (%)	КИ	КЭ	N	ВРО (кВт)	(А)	(м³/ч) (Па)	(об/мин⁻¹)	СК
41,2	A	статический	48,1	Нет	0,810	1,61	7743 152 1290	1

AXIS-Q 630 6D

η, (%)	КИ	КЭ	N	ВРО (кВт)	(А)	(м³/ч) (Па)	(об/мин⁻¹)	СК
37,0	A	статический	45,2	Нет	0,515	1,33	6737 100 920	1

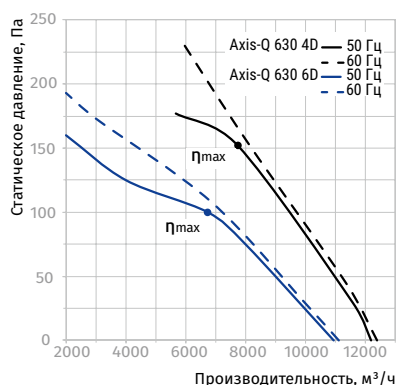
AXIS-Q 710 6D, AXIS-Q 710 8D

Уровень звуковой мощности по фильтру А	Октавные полосы, Гц								LpA 3 м, дБА	LpA 1 м, дБА	
	Общ.	63	125	250	500	1000	2000	4000			8000
Axis-Q 710 6D											
L _{WA} к окружению, дБА	83	54	65	72	78	79	77	70	62	63	73
Axis-Q 710 8D											
L _{WA} к окружению, дБА	82	53	64	71	76	77	75	69	61	61	71

AXIS-Q 710 6D

η, (%)	КИ	КЭ	N	ВРО (кВт)	(А)	(м³/ч) (Па)	(об/мин⁻¹)	СК
35,6	A	статический	42	Нет	0,979	1,91	8777 140 830	1

AXIS-Q 710 8D

η, (%)	КИ	КЭ	N	ВРО (кВт)	(А)	(м³/ч) (Па)	(об/мин⁻¹)	СК
29,4	A	статический	37	Нет	0,648	1,48	8110 83 810	1

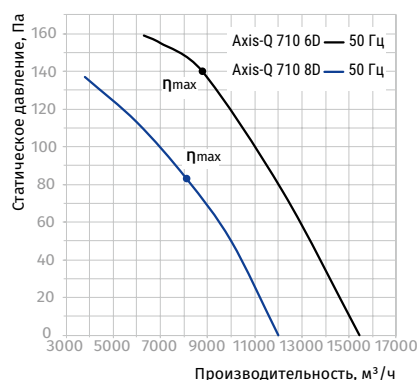

Параметры	Axis-Q 800 6D	Axis-Q 800 8D
Напряжение питания, В	3 ~ 400	3 ~ 400
Частота, Гц	50	50
Потребляемая мощность, Вт	1850	700
Потребляемый ток, А	3,7	1,7
Максимальная производительность, м³/ч (л/с)	25000 (6945)	15550 (4320)
Частота вращения, мин⁻¹	915	710
Уровень звукового давления на расст. 3 м, дБА	67	66
Температура перемещаемого воздуха, °С	-30...+60	-30...+60
Защита	IPX4	IPX4
Защита двигателя	IP44	IP44

AXIS-Q 800 6D, AXIS-Q 800 8D

Уровень звуковой мощности по фильтру А	Общ.	Октавные полосы, Гц								LpA 3 м, дБА	LpA 1 м, дБА
		63	125	250	500	1000	2000	4000	8000		
Axis-Q 800 6D											
LWA к окружению, дБА	88	57	69	77	82	83	81	74	65	67	77
Axis-Q 800 8D											
LWA к окружению, дБА	87	56	68	76	81	83	80	74	65	66	76

AXIS-Q 800 6D

η, (%)	КИ	КЭ	N	ВРО (кВт)	(А)	(м³/ч)	(Па)	(об/мин⁻¹)	СК
31,6	A	статический	36,6	Нет	1,650	3,6	17040	108 915	1

AXIS-Q 800 8D

η, (%)	КИ	КЭ	N	ВРО (кВт)	(А)	(м³/ч)	(Па)	(об/мин⁻¹)	СК
32,2	A	статический	39,5	Нет	0,695	1,7	10955	72 710	1

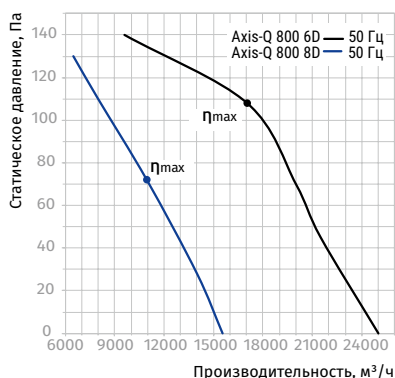

AXIS-QR

Осевые настенные вентиляторы

Применение

- Вытяжные и приточно-вытяжные системы вентиляции различных помещений.
- Идеальное решение для перемещения больших объемов воздуха при невысоких аэродинамических сопротивлениях вентиляционной системы.
- Могут использоваться в холодильной технике для охлаждения компрессорных и конденсаторных блоков.
- Для прямого выброса отработанного воздуха.
- Вентиляция подпора в системах противопожарной вентиляции.



Производительность
до 25 000 м³/ч
6945 л/с



Потребляемая мощность
от 50 Вт



Уровень звукового давления
от 38 дБА



Конструкция

- Корпус и крыльчатка изготавливаются из стали и окрашиваются специальной полимерной краской.
- Корпус оснащен круглой монтажной пластиной для удобства установки вентилятора на стену.
- Вентилятор оборудован клеммной коробкой для подключения питания.

Двигатель

- 2-, 4-, 6-, 8- полюсный асинхронный двигатель с внешним ротором и крыльчаткой осевого типа.
- Исполнение двигателя однофазное (E) или трехфазное (D).
- Двигатель оснащен шариковыми подшипниками для большего срока эксплуатации.
- Снабжен встроенной тепловой защитой с автоматическим перезапуском.

Управление и регулирование скорости

- Плавная или ступенчатая регулировка с помощью тиристорного или автотрансформаторного регулятора (приобретается отдельно).

Монтаж

- Вентилятор устанавливается на поверхность стены с помощью круглой присоединительной пластины.
- Установка в любом положении в соответствии с направлением движения воздуха.
- Питание осуществляется через наружную клеммную коробку.

Условное обозначение

Серия	Типоразмер	Двигатель	
		Количество полюсов	Фазность
Axis-QR	200; 250; 300; 350; 400; 450; 500; 550; 630; 710; 800	2, 4, 6, 8	E: однофазный D: трехфазный

Аксессуары

Гибкая
антивибрационная вставка



EVAF

Регулятор
скорости



CDT E1.8

Габаритные размеры, мм

Модель	Ø D	Ø D1	Ø D2	Ø d	L	Масса, кг
Axis-QR 200 2E	210	250	280	7	125	2,8
Axis-QR 250 2E	260	295	340	7	135	3,8
Axis-QR 250 4E	260	295	340	7	135	3,4
Axis-QR 300 2E	317	380	397	9	145	5,9
Axis-QR 300 4E	317	380	397	9	145	5,0
Axis-QR 350 4E	374	442	460	9	165	7,5
Axis-QR 400 4E	417	504	528	9	220	8,5
Axis-QR 450 4E	465	578	607	11	230	10,0
Axis-QR 450 6E	465	578	607	11	230	10,0
Axis-QR 500 4E	520	590	655	11	250	14,0
Axis-QR 500 6E	520	590	655	11	250	14,0
Axis-QR 550 4E	570	645	710	11	260	16,5
Axis-QR 550 6E	570	645	710	11	260	16,5
Axis-QR 630 4E	650	760	800	11	275	20,0
Axis-QR 630 6E	650	760	800	11	275	20,0
Axis-QR 250 2D	260	295	340	7	135	3,8
Axis-QR 250 4D	260	295	340	7	135	3,4
Axis-QR 300 2D	317	380	397	9	145	5,1
Axis-QR 300 4D	317	380	397	9	145	5,1
Axis-QR 350 4D	374	442	460	9	165	7,5
Axis-QR 400 4D	417	504	528	9	220	8,5
Axis-QR 450 4D	465	578	607	11	230	10,0
Axis-QR 450 6D	465	578	607	11	230	10,0
Axis-QR 500 4D	520	590	655	11	250	14,0
Axis-QR 500 6D	520	590	655	11	250	14,0
Axis-QR 550 4D	570	645	710	11	260	16,5
Axis-QR 550 6D	570	645	710	11	260	16,5
Axis-QR 630 4D	650	760	800	11	275	20,0
Axis-QR 630 6D	650	760	800	11	275	20,0
Axis-QR 710 6D	725	820	890	13	350	31,0
Axis-QR 710 8D	725	820	890	13	350	31,0
Axis-QR 800 6D	800	900	970	13	350	42,0
Axis-QR 800 8D	800	900	970	13	350	42,0

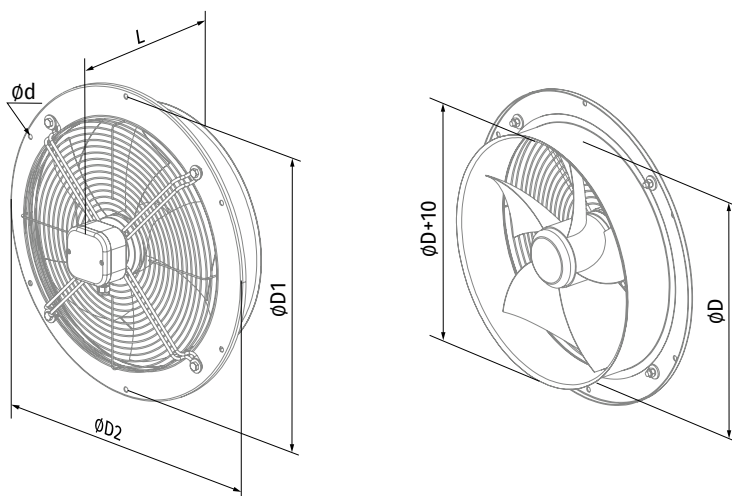

Технические характеристики

Параметры	Axis-QR 200 2E		Axis-QR 250 2E		Axis-QR 250 4E		Axis-QR 300 2E		Axis-QR 300 4E		Axis-QR 350 4E		Axis-QR 400 4E	
Напряжение питания, В	1 ~ 230		1 ~ 230		1 ~ 230		1 ~ 230		1 ~ 230		1 ~ 230		1 ~ 230	
Частота, Гц	50	60	50	60	50	60	50	60	50	60	50	60	50	60
Потребляемая мощность, Вт	55	61	80	91	50	56	145	178	75	92	140	147	180	240
Потребляемый ток, А	0,26	0,28	0,4	0,42	0,22	0,24	0,66	0,79	0,35	0,4	0,65	0,66	0,82	1,08
Макс. производительность, м³/ч (л/с)	860 (239)	875 (243)	1050 (292)	1150 (319)	800 (222)	865 (240)	2230 (619)	2280 (633)	1340 (372)	1475 (410)	2500 (695)	2650 (736)	3580 (995)	3890 (1081)
Частота вращения, мин⁻¹	2300	2550	2400	2990	1380	1730	2300	2410	1350	1405	1380	1700	1380	1655
Уровень звукового давления на расст. 3 м, дБА	48	49	50	51	38	39	53	54	44	45	46	47	53	54
Температура перемещаемого воздуха, °С	-30...+60 -30...+50		-30...+60 -30...+50		-30...+60 -30...+50		-30...+60 -30...+50		-30...+60 -30...+50		-30...+60 -30...+50		-30...+60 -30...+50	
Защита	IPX4		IPX4		IPX4		IPX4		IPX4		IPX4		IPX4	
Защита двигателя	IP24		IP24		IP24		IP24		IP24		IP24		IP24	

AXIS-QR 200 2E

Уровень звуковой мощности по фильтру А	Октавные полосы, Гц								LpA 3 м, дБА	LpA 1 м, дБА	
	Общ.	63	125	250	500	1000	2000	4000			8000
LWA к окружению, дБА	68	28	39	52	58	66	62	57	50	48	58

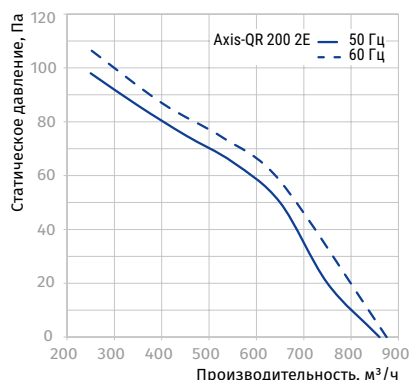

AXIS-QR 250 2E, AXIS-QR 250 4E

Уровень звуковой мощности по фильтру А	Октавные полосы, Гц								LpA 3 м, дБА	LpA 1 м, дБА	
	Общ.	63	125	250	500	1000	2000	4000			8000
Axis-QR 250 2E											
LWA к окружению, дБА	70	29	40	54	60	68	64	59	52	50	60
Axis-QR 250 4E											
LWA к окружению, дБА	59	25	39	43	49	54	54	49	43	38	48

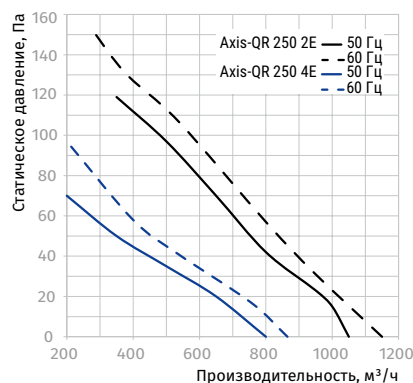

AXIS-QR 300 2E, AXIS-QR 300 4E

Уровень звуковой мощности по фильтру А	Октавные полосы, Гц								LpA 3 м, дБА	LpA 1 м, дБА	
	Общ.	63	125	250	500	1000	2000	4000			8000
Axis-QR 300 2E											
LWA к окружению, дБА	74	40	49	63	63	71	67	60	56	53	63
Axis-QR 300 4E											
LWA к окружению, дБА	64	41	52	47	54	60	60	52	44	44	54

AXIS-QR 300 2E

η, (%)	КИ	КЭ	N	ВРО (кВт)	(А)	(м³/ч) (Па)	(об/мин⁻¹)	СК
30,5	A	статический	42,2	Нет	0,141	0,64	1380 110 2350	1

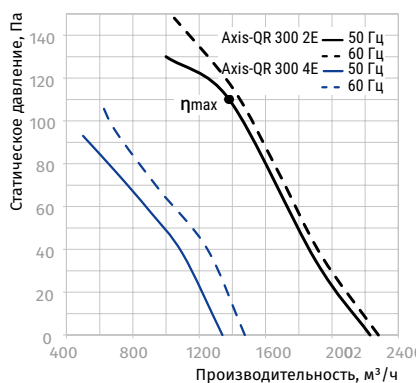

AXIS-QR 350 4E, AXIS-QR 400 4E

Уровень звуковой мощности по фильтру А	Октавные полосы, Гц								LpA 3 м, дБА	LpA 1 м, дБА	
	Общ.	63	125	250	500	1000	2000	4000			8000
Axis-QR 350 4E											
LWA к окружению, дБА	67	26	43	49	60	62	62	53	46	46	56
Axis-QR 400 4E											
LWA к окружению, дБА	73	46	52	58	65	68	68	65	57	53	63

AXIS-QR 350 4E

η, (%)	КИ	КЭ	N	ВРО (кВт)	(А)	(м³/ч) (Па)	(об/мин⁻¹)	СК
29,9	A	статический	41,8	Нет	0,130	0,6	1717 80 1375	1

AXIS-QR 400 4E

η, (%)	КИ	КЭ	N	ВРО (кВт)	(А)	(м³/ч) (Па)	(об/мин⁻¹)	СК
33,8	A	статический	44,8	Нет	0,187	0,86	2787 80 1355	1

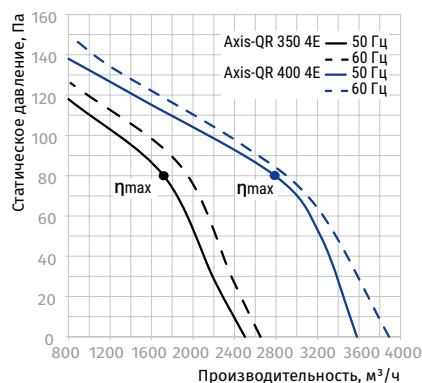

Параметры	Axis-QR 450 4E		Axis-QR 450 6E		Axis-QR 500 4E		Axis-QR 500 6E	
Напряжение питания, В	1 ~ 230		1 ~ 230		1 ~ 230		1 ~ 230	
Частота, Гц	50	60	50	60	50	60	50	60
Потребляемая мощность, Вт	250	325	151	161	420	455	220	268
Потребляемый ток, А	1,2	1,46	0,78	0,8	1,95	2,05	1,1	1,22
Максимальная производительность, м³/ч (л/с)	4680 (1300)	4790 (1331)	3200 (889)	3250 (903)	7060 (1961)	7130 (1981)	4880 (1356)	5380 (1495)
Частота вращения, мин⁻¹	1350	1600	945	1115	1300	1630	945	1105
Уровень звукового давления на расст. 3 м, дБА	56	57	52	52	58	59	56	56
Температура перемещаемого воздуха, °С	-30...+60	-30...+50	-30...+60	-30...+50	-30...+60	-30...+50	-30...+60	-30...+50
Защита	IPX4		IPX4		IPX4		IPX4	
Защита двигателя	IP24		IP24		IP24		IP24	

AXIS-QR 450 4E, AXIS-QR 450 6E

Уровень звуковой мощности по фильтру А	Октавные полосы, Гц	LpA									
		Общ.	63	125	250	500	1000	2000	4000	8000	3 м, дБА
Axis-QR 450 4E											
L _{WA} к окружению, дБА	76	46	57	64	70	72	70	66	58	56	66
Axis-QR 450 6E											
L _{WA} к окружению, дБА	72	45	51	57	64	67	67	64	56	52	62

AXIS-QR 450 4E

η, (%)	КИ	КЭ	N	ВРО (кВт)	(А)	(м³/ч) (Па)	(об/мин⁻¹)	СК
32,0	А	статический	41,8	Нет	0,288	1,31	3610 90	1270 1

AXIS-QR 450 6E

η, (%)	КИ	КЭ	N	ВРО (кВт)	(А)	(м³/ч) (Па)	(об/мин⁻¹)	СК
28,3	А	статический	37,2	Нет	0,139	0,7	1733 72	910 1

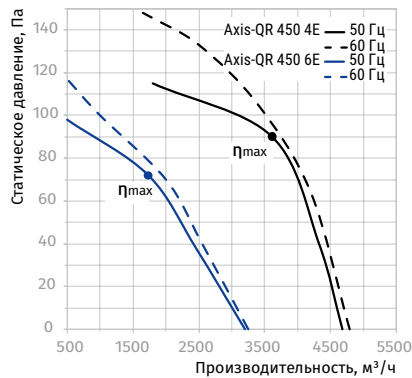

AXIS-QR 500 4E, AXIS-QR 500 6E

Уровень звуковой мощности по фильтру А	Октавные полосы, Гц	LpA									
		Общ.	63	125	250	500	1000	2000	4000	8000	3 м, дБА
Axis-QR 500 4E											
L _{WA} к окружению, дБА	79	49	60	67	73	74	73	68	60	58	68
Axis-QR 500 6E											
L _{WA} к окружению, дБА	76	46	58	64	70	72	70	66	59	56	66

AXIS-QR 500 4E

η, (%)	КИ	КЭ	N	ВРО (кВт)	(А)	(м³/ч) (Па)	(об/мин⁻¹)	СК
32,1	А	статический	40,7	Нет	0,440	2,01	4987 100	1285 1

AXIS-QR 500 6E

η, (%)	КИ	КЭ	N	ВРО (кВт)	(А)	(м³/ч) (Па)	(об/мин⁻¹)	СК
30,1	А	статический	41,1	Нет	0,186	0,86	3288 60	900 1

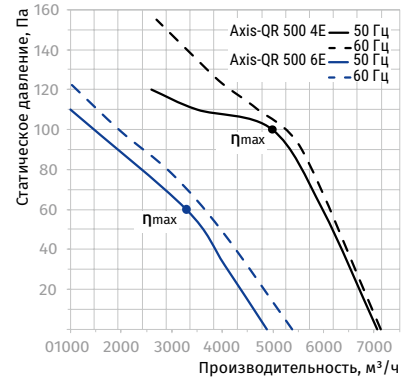

Параметры	Axis-QR 550 4E		Axis-QR 550 6E		Axis-QR 630 4E		Axis-QR 630 6E	
Напряжение питания, В	1 ~ 230		1 ~ 230		1 ~ 230		1 ~ 230	
Частота, Гц	50	60	50	60	50	60	50	60
Потребляемая мощность, Вт	550	654	330	375	750	979	540	610
Потребляемый ток, А	2,55	2,88	1,6	1,63	3,5	4,26	2,4	2,74
Максимальная производительность, м³/ч (л/с)	8800 (2445)	8970 (2492)	6400 (1778)	6520 (1811)	11900 (3306)	12100 (3361)	10900 (3028)	10990 (3053)
Частота вращения, мин⁻¹	1300	1580	950	1060	1360	1625	850	1075
Уровень звукового давления на расст. 3 м, дБА	62	63	58	58	67	68	59	59
Температура перемещаемого воздуха, °С	-30...+60	-30...+50	-30...+60	-30...+50	-30...+60	-30...+50	-30...+60	-30...+50
Защита	IPX4		IPX4		IPX4		IPX4	
Защита двигателя	IP24		IP24		IP24		IP24	

AXIS-QR 550 4E, AXIS-QR 550 6E

Уровень звуковой мощности по фильтру А	Октавные полосы, Гц								LpA 3 м, дБА	LpA 1 м, дБА	
	Общ.	63	125	250	500	1000	2000	4000			8000
Axis-QR 550 4E											
LWA к окружению, дБА	83	52	64	71	77	78	77	72	64	62	72
Axis-QR 550 6E											
LWA к окружению, дБА	79	50	61	68	72	73	74	69	60	58	68

AXIS-QR 550 4E

η, (%)	КИ	КЭ	N	ВРО (кВт)	(А)	(м³/ч) (Па)	(об/мин⁻¹)	СК
34,7	A	статический	42,6	Нет	0,581	2,64	5919 120 1240	1

AXIS-QR 550 6E

η, (%)	КИ	КЭ	N	ВРО (кВт)	(А)	(м³/ч) (Па)	(об/мин⁻¹)	СК
33,3	A	статический	43,1	Нет	0,279	1,34	4087 80 910	1

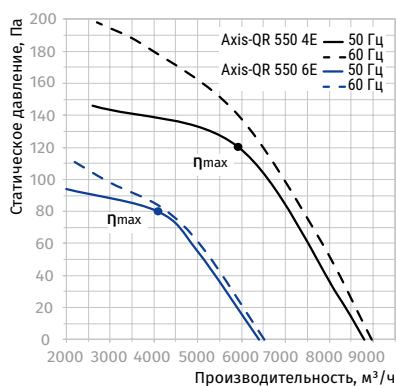
AXIS-QR 630 4E, AXIS-QR 630 6E

Уровень звуковой мощности по фильтру А	Октавные полосы, Гц								LpA 3 м, дБА	LpA 1 м, дБА	
	Общ.	63	125	250	500	1000	2000	4000			8000
Axis-QR 630 4E											
LWA к окружению, дБА	88	57	68	76	81	83	82	77	69	67	77
Axis-QR 630 6E											
LWA к окружению, дБА	80	51	62	69	74	75	73	67	59	59	69

AXIS-QR 630 4E

η, (%)	КИ	КЭ	N	ВРО (кВт)	(А)	(м³/ч) (Па)	(об/мин⁻¹)	СК
37,5	A	статический	44,4	Нет	0,800	3,76	7095 149 1290	1

AXIS-QR 630 6E

η, (%)	КИ	КЭ	N	ВРО (кВт)	(А)	(м³/ч) (Па)	(об/мин⁻¹)	СК
35	A	статический	43,3	Нет	0,500	2,55	6857 90 915	1

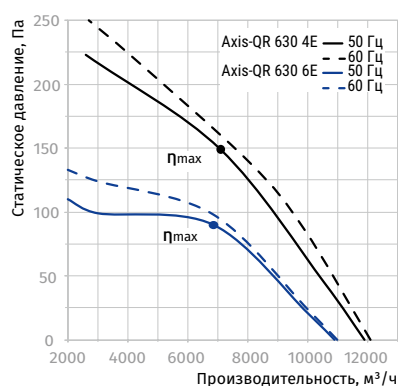

Параметры	Axis-QR 250 2D		Axis-QR 250 4D		Axis-QR 300 2D		Axis-QR 300 4D	
Напряжение питания, В	3 ~ 400		3 ~ 400		3 ~ 400		3 ~ 400	
Частота, Гц	50	60	50	60	50	60	50	60
Потребляемая мощность, Вт	80	92	60	89	145	165	75	94
Потребляемый ток, А	0,22	0,24	0,17	0,22	0,25	0,29	0,22	0,25
Максимальная производительность, м³/ч (л/с)	1060 (294)	1150 (319)	850 (236)	885 (246)	2310 (642)	2390 (664)	1310 (364)	1530 (425)
Частота вращения, мин⁻¹	2600	3030	1400	1750	2350	2570	1380	1640
Уровень звукового давления на расст. 3 м, дБА	51	52	38	38	52	52	45	45
Температура перемещаемого воздуха, °С	-30...+60	-30...+50	-30...+60	-30...+50	-30...+60	-30...+50	-30...+60	-30...+50
Защита	IPX4		IPX4		IPX4		IPX4	
Защита двигателя	IP44		IP44		IP44		IP44	

AXIS-QR 250 2D, AXIS-QR 250 4D

Уровень звуковой мощности по фильтру А	Октавные полосы, Гц	LpA									
		Общ.	63	125	250	500	1000	2000	4000	8000	3 м, дБА
Axis-QR 250 2D											
L _{WA} к окружению, дБА	71	29	41	55	61	69	65	60	52	51	61
Axis-QR 250 4D											
L _{WA} к окружению, дБА	59	25	39	43	49	54	54	49	43	38	48

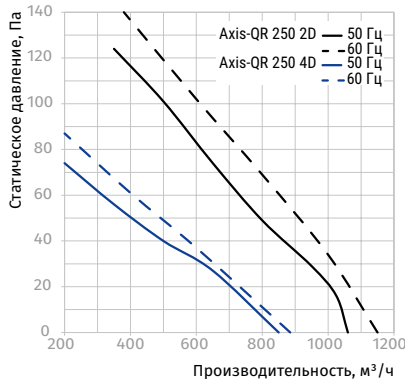

AXIS-QR 300 2D, AXIS-QR 300 4D

Уровень звуковой мощности по фильтру А	Октавные полосы, Гц	LpA									
		Общ.	63	125	250	500	1000	2000	4000	8000	3 м, дБА
Axis-QR 300 2D											
L _{WA} к окружению, дБА	73	39	48	62	62	70	66	60	55	52	62
Axis-QR 300 4D											
L _{WA} к окружению, дБА	65	42	53	46	55	61	61	53	44	45	55

AXIS-QR 300 2D

η, (%)	КИ	КЭ	N	ВРО (кВт)	(А)	(м³/ч) (Па)	(об/мин⁻¹)	СК
30,3	A	статический	42	Нет	0,141	0,25	1367 110 2350	1

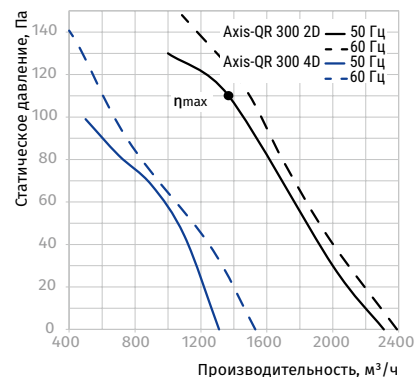

Параметры	Axis-QR 350 4D		Axis-QR 400 4D		Axis-QR 450 4D		Axis-QR 450 6D	
Напряжение питания, В	3 ~ 400		3 ~ 400		3 ~ 400		3 ~ 400	
Частота, Гц	50	60	50	60	50	60	50	60
Потребляемая мощность, Вт	140	150	180	195	250	275	148	175
Потребляемый ток, А	0,38	0,41	0,47	0,55	0,6	0,65	0,42	0,47
Максимальная производительность, м³/ч (л/с)	2520 (700)	2590 (720)	3740 (1039)	3870 (1075)	5280 (1467)	5350 (1486)	3500 (972)	3580 (995)
Частота вращения, мин⁻¹	1380	1640	1380	1625	1360	1620	900	1050
Уровень звукового давления на раст. 3 м, дБА	46	46	54	54	56	56	53	53
Температура перемещаемого воздуха, °С	-30...+60	-30...+50	-30...+60	-30...+50	-30...+60	-30...+50	-30...+60	-30...+50
Защита	IPX4		IPX4		IPX4		IPX4	
Защита двигателя	IP44		IP44		IP44		IP24	

AXIS-QR 350 4D, AXIS-QR 400 4D

Уровень звуковой мощности по фильтру А	Октавные полосы, Гц								LpA 3 м, дБА	LpA 1 м, дБА
	Общ.	63	125	250	500	1000	2000	4000		
Axis-QR 350 4D										
LWA к окружению, дБА	66	26	43	48	59	62	62	53	46	56
Axis-QR 400 4D										
LWA к окружению, дБА	74	31	48	58	63	70	70	66	58	64

AXIS-QR 350 4D

η, (%)	КИ	КЭ	N	ВРО (кВт)	(А)	(м³/ч) (Па)	(об/мин⁻¹)	СК	
31,7	A	статический	43,7	Нет	0,129	0,37	1802 80	1400	1

AXIS-QR 400 4D

η, (%)	КИ	КЭ	N	ВРО (кВт)	(А)	(м³/ч) (Па)	(об/мин⁻¹)	СК	
34,3	A	статический	44,9	Нет	0,209	0,47	2807 90	1365	1

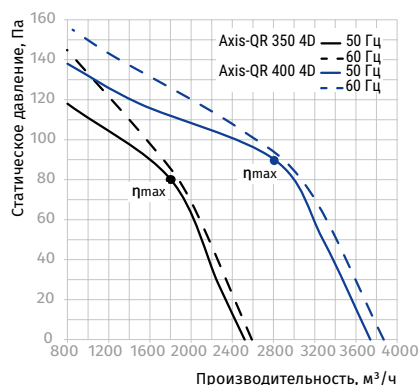
AXIS-QR 450 4D, AXIS-QR 450 6D

Уровень звуковой мощности по фильтру А	Октавные полосы, Гц								LpA 3 м, дБА	LpA 1 м, дБА
	Общ.	63	125	250	500	1000	2000	4000		
Axis-QR 450 4D										
LWA к окружению, дБА	77	48	60	67	70	71	72	67	59	66
Axis-QR 450 6D										
LWA к окружению, дБА	73	44	55	61	67	69	67	63	56	63

AXIS-QR 450 4D

η, (%)	КИ	КЭ	N	ВРО (кВт)	(А)	(м³/ч) (Па)	(об/мин⁻¹)	СК	
35,1	A	статический	44,8	Нет	0,296	0,59	3659 100	1310	1

AXIS-QR 450 6D

η, (%)	КИ	КЭ	N	ВРО (кВт)	(А)	(м³/ч) (Па)	(об/мин⁻¹)	СК	
28,4	A	статический	37,9	Нет	0,145	0,4	1790 75	900	1

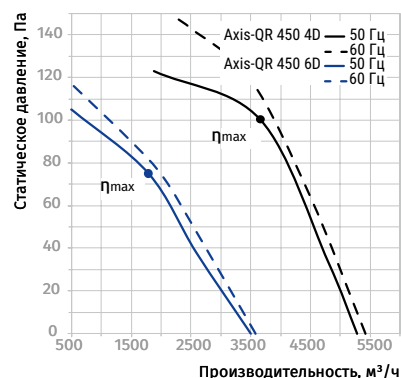

Параметры	Axis-QR 500 4D		Axis-QR 500 6D		Axis-QR 550 4D		Axis-QR 550 6D	
Напряжение питания, В	3 ~ 400		3 ~ 400		3 ~ 400		3 ~ 400	
Частота, Гц	50	60	50	60	50	60	50	60
Потребляемая мощность, Вт	450	370	230	281	750	600	337	447
Потребляемый ток, А	0,9	0,7	0,58	0,59	1,5	1,1	0,9	0,95
Максимальная производительность, м³/ч (л/с)	6570 (1825)	6230 (1731)	4900 (1361)	5430 (1508)	9700 (2695)	7380 (2050)	6400 (1778)	6520 (1811)
Частота вращения, мин⁻¹	1300	1605	920	1015	1350	1605	910	1020
Уровень звукового давления на расст. 3 м, дБА	60	60	57	57	64	64	61	61
Температура перемещаемого воздуха, °С	-30...+60	-30...+50	-30...+60	-30...+50	-30...+60	-30...+50	-30...+60	-30...+50
Защита	IPX4		IPX4		IPX4		IPX4	
Защита двигателя	IP24		IP24		IP24		IP24	

AXIS-QR 500 4D, AXIS-QR 500 6D

Уровень звуковой мощности по фильтру А	Октавные полосы, Гц	LpA									
		Общ.	63	125	250	500	1000	2000	4000	8000	3 м, дБА
Axis-QR 500 4D											
L _{WA} к окружению, дБА	81	51	63	70	74	75	76	71	62	60	70
Axis-QR 500 6D											
L _{WA} к окружению, дБА	78	48	59	66	72	73	72	67	59	57	67

AXIS-QR 500 4D

η, (%)	КИ	КЭ	N	ВРО (кВт)	(А)	(м³/ч) (Па)	(об/мин⁻¹)	СК
35,5	A	статический	43,9	Нет	0,478	0,9	4988 120 1305	1

AXIS-QR 500 6D

η, (%)	КИ	КЭ	N	ВРО (кВт)	(А)	(м³/ч) (Па)	(об/мин⁻¹)	СК
30,5	A	статический	41,5	Нет	0,185	0,47	3308 60 915	1

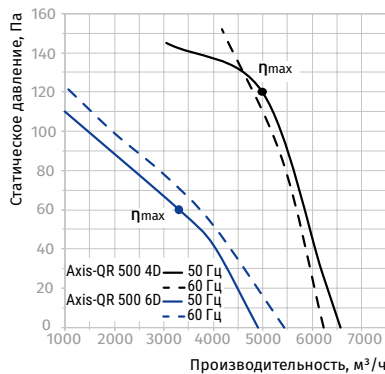

AXIS-QR 550 4D, AXIS-QR 550 6D

Уровень звуковой мощности по фильтру А	Октавные полосы, Гц	LpA									
		Общ.	63	125	250	500	1000	2000	4000	8000	3 м, дБА
Axis-QR 550 4D											
L _{WA} к окружению, дБА	85	53	65	72	79	80	79	73	65	64	74
Axis-QR 550 6D											
L _{WA} к окружению, дБА	82	51	63	70	76	77	76	71	63	61	71

AXIS-QR 550 4D

η, (%)	КИ	КЭ	N	ВРО (кВт)	(А)	(м³/ч) (Па)	(об/мин⁻¹)	СК
38,8	A	статический	46,3	Нет	0,656	1,27	6400 140 1175	1

AXIS-QR 550 6D

η, (%)	КИ	КЭ	N	ВРО (кВт)	(А)	(м³/ч) (Па)	(об/мин⁻¹)	СК
34,4	A	статический	44,3	Нет	0,273	0,74	4142 80 920	1

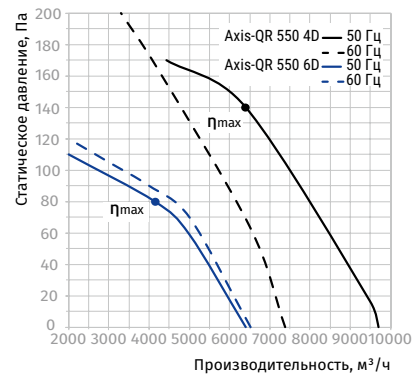

Параметры	Axis-QR 630 4D		Axis-QR 630 6D		Axis-QR 710 6D		Axis-QR 710 8D	
Напряжение питания, В	3 ~ 400		3 ~ 400		3 ~ 400		3 ~ 400	
Частота, Гц	50	60	50	60	50	60	50	60
Потребляемая мощность, Вт	800	910	550	716	1150	700		
Потребляемый ток, А	1,6	1,68	1,45	1,56	2,0	1,5		
Максимальная производительность, м³/ч (л/с)	12200 (3389)	12400 (3445)	1950 (542)	11120 (3089)	15440 (4289)	12000 (3334)		
Частота вращения, мин⁻¹	1320	1585	900	1060	830	710		
Уровень звукового давления на расст. 3 м, дБА	69	69	59	59	63	61		
Температура перемещаемого воздуха, °С	-30...+60	-30...+50	-30...+60	-30...+50	-30...+60	-30...+60		
Защита	IPX4		IPX4		IPX4		IPX4	
Защита двигателя	IP24		IP24		IP44		IP44	

AXIS-QR 630 4D, AXIS-QR 630 6D

Уровень звуковой мощности по фильтру А	Октавные полосы, Гц								LpA 3 м, дБА	LpA 1 м, дБА	
	Общ.	63	125	250	500	1000	2000	4000			8000
Axis-QR 630 4D											
LWA к окружению, дБА	90	58	69	78	83	85	84	79	70	69	79
Axis-QR 630 6D											
LWA к окружению, дБА	80	51	61	69	73	75	74	70	62	59	69

AXIS-QR 630 4D

η, (%)	КИ	КЭ	N	ВРО (кВт)	(А)	(м³/ч) (Па)	(об/мин⁻¹)	СК
41,2	A	статический	48,1	Нет	0,810	1,61	7743 152 1290	1

AXIS-QR 630 6D

η, (%)	КИ	КЭ	N	ВРО (кВт)	(А)	(м³/ч) (Па)	(об/мин⁻¹)	СК
37,0	A	статический	45,2	Нет	0,515	1,33	6737 100 920	1

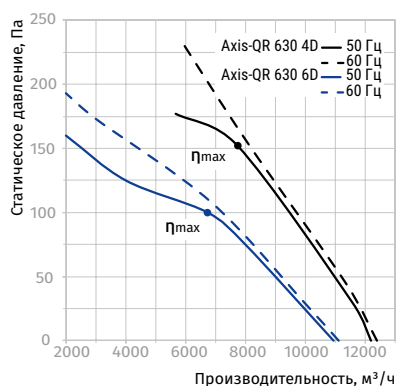
AXIS-QR 710 6D, AXIS-QR 710 8D

Уровень звуковой мощности по фильтру А	Октавные полосы, Гц								LpA 3 м, дБА	LpA 1 м, дБА	
	Общ.	63	125	250	500	1000	2000	4000			8000
Axis-QR 710 6D											
LWA к окружению, дБА	83	54	65	72	78	79	77	70	62	63	73
Axis-QR 710 8D											
LWA к окружению, дБА	82	53	64	71	76	77	75	69	61	61	71

AXIS-QR 710 6D

η, (%)	КИ	КЭ	N	ВРО (кВт)	(А)	(м³/ч) (Па)	(об/мин⁻¹)	СК
35,6	A	статический	42	Нет	0,979	1,91	8777 140 830	1

AXIS-QR 710 8D

η, (%)	КИ	КЭ	N	ВРО (кВт)	(А)	(м³/ч) (Па)	(об/мин⁻¹)	СК
29,4	A	статический	37	Нет	0,648	1,48	8110 83 810	1

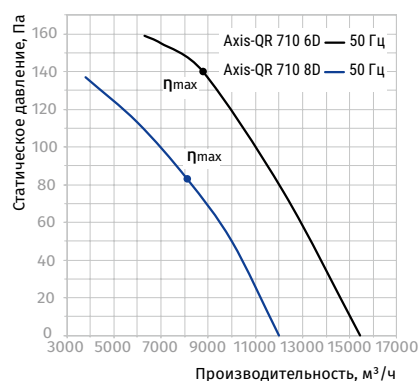

Параметры	Axis-QR 800 6D	Axis-QR 800 8D
Напряжение питания, В	3 ~ 400	3 ~ 400
Частота, Гц	50	50
Потребляемая мощность, Вт	1850	700
Потребляемый ток, А	3,7	1,7
Максимальная производительность, м³/ч (л/с)	25000 (6945)	15550 (4320)
Частота вращения, мин⁻¹	915	710
Уровень звукового давления на расст. 3 м, дБА	67	66
Температура перемещаемого воздуха, °С	-30...+60	-30...+60
Защита	IPX4	IPX4
Защита двигателя	IP44	IP44

AXIS-QR 800 6D, AXIS-QR 800 8D

Уровень звуковой мощности по фильтру А	Общ.	Октавные полосы, Гц								LpA 3 м, дБА	LpA 1 м, дБА
		63	125	250	500	1000	2000	4000	8000		
Axis-QR 800 6D											
LWA к окружению, дБА	88	57	69	77	82	83	81	74	65	67	77
Axis-QR 800 8D											
LWA к окружению, дБА	87	56	68	76	81	83	80	74	65	66	76

AXIS-QR 800 6D

η, (%)	КИ	КЭ	N	ВРО (кВт)	(А)	(м³/ч)	(Па)	(об/мин⁻¹)	СК
31,6	А	статический	36,6	Нет	1,650	3,6	17040	108 915	1

AXIS-QR 800 8D

η, (%)	КИ	КЭ	N	ВРО (кВт)	(А)	(м³/ч)	(Па)	(об/мин⁻¹)	СК
32,2	А	статический	39,5	Нет	0,695	1,7	10955	72 710	1

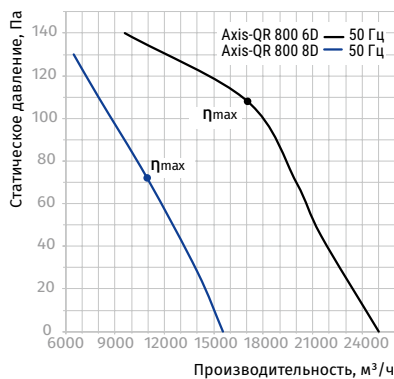

AXIS-QA

Осевые настенные вентиляторы

Применение

- Вытяжные и приточно-вытяжные системы вентиляции различных помещений.
- Для монтажа в системах с низким статическим давлением, но требующих высокой производительности.
- Для прямого выброса отработанного воздуха.



Производительность
до 1700 м³/ч
472 л/с



Потребляемая мощность
от 26 Вт



Уровень звукового давления
от 31 дБА



Конструкция

- Компактный корпус изготавливается из стали и окрашивается специальной полимерной краской.
- Крыльчатка выполнена из алюминия.
- Корпус оснащен квадратной монтажной пластиной и круглым фланцем для удобства установки вентилятора на стену.
- Вентиляторы оборудованы шнуром питания с выносной клеммной коробкой для подключения питания.

Двигатель

- Применяются однофазные асинхронные двигатели с внутренним ротором и крыльчаткой осевого типа.
- Двигатели оснащены подшипниками скольжения.
- Снабжены встроенной тепловой защитой с автоматическим перезапуском.

Управление и регулирование скорости

- Плавная или ступенчатая регулировка с помощью тиристорного или автотрансформаторного регулятора (приобретается отдельно).

Монтаж

- Вентиляторы устанавливаются на поверхность стены с помощью квадратной присоединительной пластины.
- Установка только в горизонтальном положении в соответствии с направлением движения воздуха.
- Питание осуществляется через наружную клеммную коробку с гермовводом.

Условное обозначение

Серия	Типоразмер
Axis-QA	150: патрубок \varnothing 162 мм 200: патрубок \varnothing 208 мм 250: патрубок \varnothing 262 мм 315: патрубок \varnothing 312/315 мм

Габаритные размеры, мм

Модель	$\varnothing D$	$\varnothing d$	B	B1	L	Масса, кг
Axis-QA 150	162	7	250	210	120	2,10
Axis-QA 200	208	7	312	260	120	2,82
Axis-QA 250	262	7	370	320	140	4,88
Axis-QA 315	312	9	430	380	170	5,46

Аксессуары

Регулятор скорости



CDT E1.8

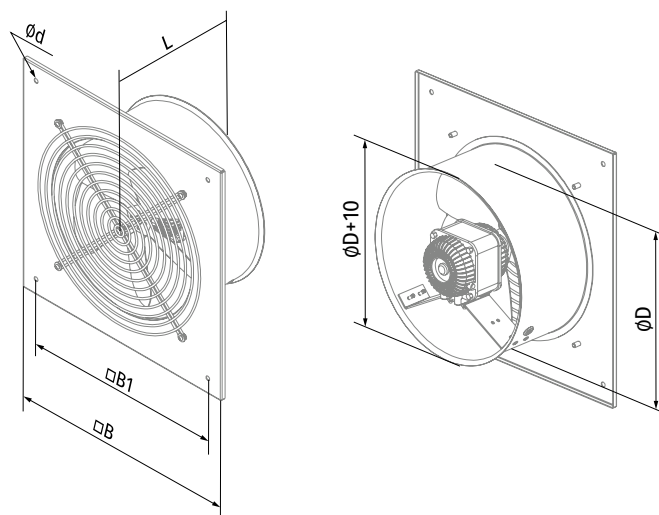

Технические характеристики

Параметры	Axis-QA 150		Axis-QA 200		Axis-QA 250		Axis-QA 315	
Напряжение питания, В	1 ~ 230		1 ~ 230		1 ~ 230		1 ~ 230	
Частота, Гц	50	60	50	60	50	60	50	60
Потребляемая мощность, Вт	36	26	43	33	68	76	110	104
Потребляемый ток, А	0,26	0,26	0,28	0,21	0,48	0,51	0,75	0,7
Максимальная производительность, м³/ч (л/с)	200 (56)	205 (57)	405 (113)	470 (131)	1070 (297)	1050 (292)	1700 (472)	1650 (458)
Частота вращения, мин⁻¹	1300	1590	1300	1615	1300	1450	1300	1365
Уровень звукового давления на расст. 3 м, дБА	33	34	32	31	48	48	54	54
Макс. температура перемещаемого воздуха, °С	+40	+40	+40	+40	+40	+40	+40	+40
Класс энергоэффективности	-		-		-		-	
Защита	IP24		IP24		IP24		IP24	
Защита двигателя	IP44		IP44		IP44		IP44	

AXIS-QA 150

Уровень звуковой мощности по фильтру А	Октавные полосы, Гц								
	Общ.	63	125	250	500	1000	2000	4000	8000
L _{WA} к окружению, дБА	46	47	56	45	35	30	31	31	20

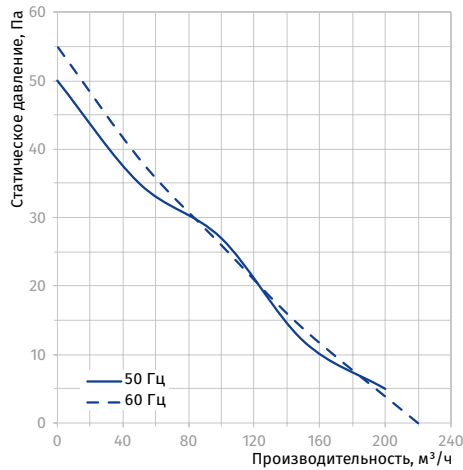

AXIS-QA 200

Уровень звуковой мощности по фильтру А	Октавные полосы, Гц								
	Общ.	63	125	250	500	1000	2000	4000	8000
L _{WA} к окружению, дБА	53	55	63	56	44	42	36	30	15

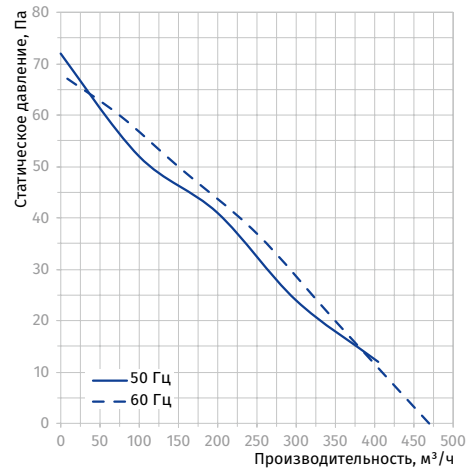

AXIS-QA 250

Уровень звуковой мощности по фильтру А	Октавные полосы, Гц								
	Общ.	63	125	250	500	1000	2000	4000	8000
L _{WA} к окружению, дБА	59	61	70	60	43	46	41	34	19

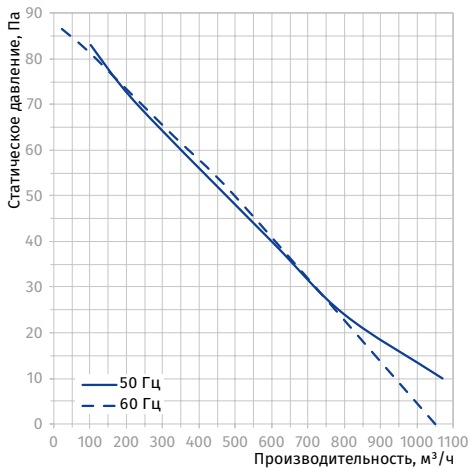

AXIS-QA 315

Уровень звуковой мощности по фильтру А	Октавные полосы, Гц								
	Общ.	63	125	250	500	1000	2000	4000	8000
L _{WA} к окружению, дБА	62	65	67	58	45	51	48	41	30

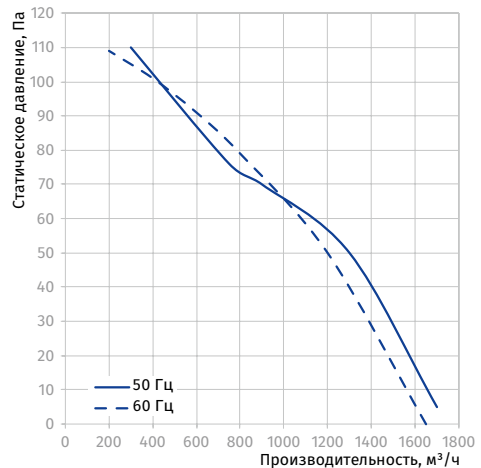

AXIS-QRA

Осевые настенные вентиляторы

Применение

- Приточно-вытяжные системы вентиляции различных помещений.
- Для монтажа в системах с низким статическим давлением, но требующих высокой производительности.
- Для прямого выброса отработанного воздуха.



Производительность
до 1700 м³/ч
472 л/с



Потребляемая мощность
от 26 Вт



Уровень звукового давления
от 31 дБА



Конструкция

- Компактный корпус изготавливается из стали и окрашивается специальной полимерной краской.
- Крыльчатка выполнена из алюминия.
- Корпус оснащен круглой монтажной пластиной для удобства установки вентилятора на стену.
- Вентилятор оборудован шнуром питания с выносной клеммной коробкой для подключения питания.

Двигатель

- Применяются однофазные асинхронные двигатели с внутренним ротором и крыльчаткой осевого типа.
- Двигатели оснащены подшипниками скольжения.
- Снабжены встроенной тепловой защитой с автоматическим перезапуском.

Управление и регулирование скорости

- Плавная или ступенчатая регулировка с помощью тиристорного или автотрансформаторного регулятора (приобретается отдельно).

Монтаж

- Вентиляторы устанавливаются на поверхность стены с помощью круглой присоединительной пластины.
- Установка только в горизонтальном положении в соответствии с направлением движения воздуха.
- Питание осуществляется через наружную клеммную коробку с гермовводом.

Условное обозначение

Серия	Типоразмер
Axis-QRA	150: патрубок \varnothing 162 мм 200: патрубок \varnothing 208 мм 250: патрубок \varnothing 262 мм 315: патрубок \varnothing 312/315 мм

Габаритные размеры, мм

Модель	$\varnothing D$	$\varnothing D1$	$\varnothing D2$	$\varnothing d$	L	Масса, кг
Axis-QRA 150	162	190	220	7	120	1,91
Axis-QRA 200	208	270	300	7	120	2,50
Axis-QRA 250	262	330	360	7	140	4,10
Axis-QRA 315	312	390	420	9	170	5,24

Аксессуары

Регулятор скорости



CDT E1.8

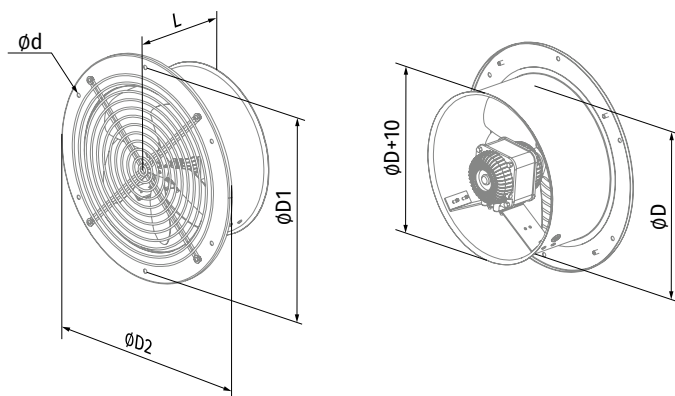

Технические характеристики

Параметры	Axis-QRA 150		Axis-QRA 200		Axis-QRA 250		Axis-QRA 315	
Напряжение питания, В	1 ~ 230		1 ~ 230		1 ~ 230		1 ~ 230	
Частота, Гц	50	60	50	60	50	60	50	60
Потребляемая мощность, Вт	36	26	43	33	68	76	110	104
Потребляемый ток, А	0,26	0,26	0,28	0,21	0,48	0,51	0,75	0,7
Максимальная производительность, м³/ч (л/с)	200 (56)	205 (57)	405 (113)	470 (131)	1070 (297)	1050 (292)	1700 (472)	1650 (458)
Частота вращения, мин⁻¹	1300	1590	1300	1615	1300	1450	1300	1365
Уровень звукового давления на расст. 3 м, дБА	33	34	32	31	48	48	54	54
Макс. температура перемещаемого воздуха, °С	+40	+40	+40	+40	+40	+40	+40	+40
Класс энергоэффективности	-		-		-		-	
Защита	IP24		IP24		IP24		IP24	
Защита двигателя	IP44		IP44		IP44		IP44	

AXIS-QRA 150

Уровень звуковой мощности по фильтру А	Октавные полосы, Гц								
	Общ.	63	125	250	500	1000	2000	4000	8000
L _{WA} к окружению, дБА	46	47	56	45	35	30	31	31	20

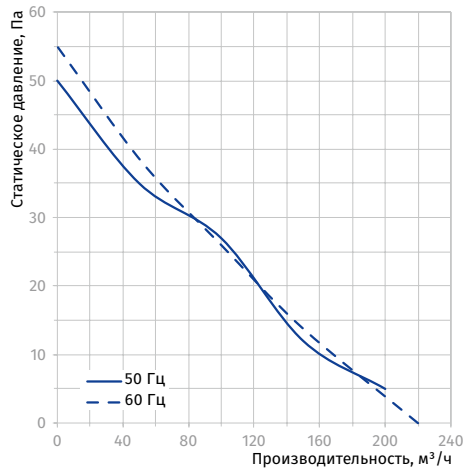

AXIS-QRA 200

Уровень звуковой мощности по фильтру А	Октавные полосы, Гц								
	Общ.	63	125	250	500	1000	2000	4000	8000
L _{WA} к окружению, дБА	53	55	63	56	44	42	36	30	15

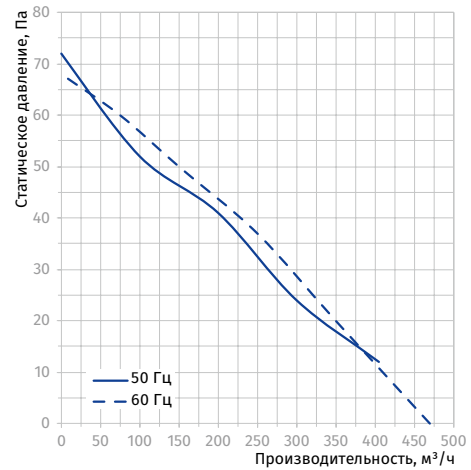

AXIS-QRA 250

Уровень звуковой мощности по фильтру А	Октавные полосы, Гц								
	Общ.	63	125	250	500	1000	2000	4000	8000
L _{WA} к окружению, дБА	59	61	70	60	43	46	41	34	19

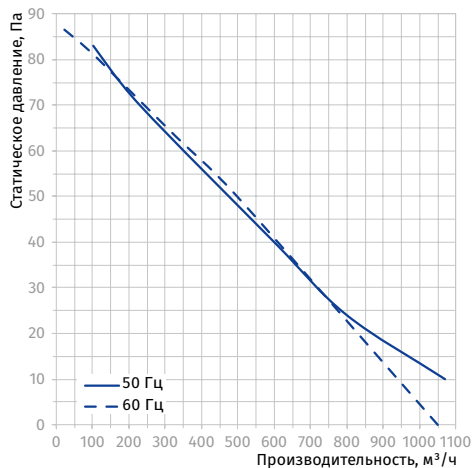

AXIS-QRA 315

Уровень звуковой мощности по фильтру А	Октавные полосы, Гц								
	Общ.	63	125	250	500	1000	2000	4000	8000
L _{WA} к окружению, дБА	62	65	67	58	45	51	48	41	30

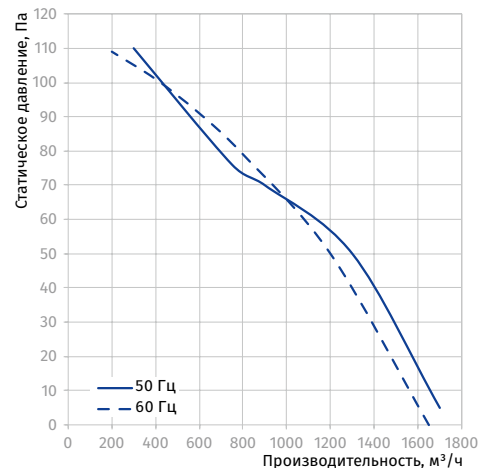

TOWER-V

Центробежные крышные вентиляторы

Применение

- Вытяжные вентиляционные системы различных помещений.
- Монтаж на крыше зданий.
- Для крыш любого типа или вертикальных вентиляционных шахт.



Производительность
до 5130 м³/ч
1306 л/с



Потребляемая мощность
от 85 Вт



Уровень звукового давления
от 45 дБА



Конструкция

- Корпус изготавливается из стали и окрашивается специальной полимерной краской, стойкой к атмосферным воздействиям.
- Выброс воздуха осуществляется вертикально.
- Вентилятор оборудован клеммной коробкой для подключения питания.
- Вентилятор рассчитан на продолжительную работу без отключения от сети.
- Верхняя крышка оснащена двумя рым-болтами для удобства транспортировки вентилятора на крышу с помощью подъемных механизмов.
- Для крепления к поверхности крыши предусмотрена присоединительная пластина.

- Крышный бокс, входной фланец и крепежные болты не входят в комплект поставки и приобретаются отдельно.
- Подача питания осуществляется через выносную клеммную коробку.

Габаритные размеры, мм

Модель	Ø D	H	L2	L1	L	Масса, кг
Tower-V 220 2E	213	275	460	245	338	8,9
Tower-V 225 2E	213	275	460	245	338	9,6
Tower-V 250 2E	285	275	520	330	425	12,0
Tower-V 280 2E	285	275	520	330	425	12,7
Tower-V 310 4E	285	330	560	330	438	17,8
Tower-V 310 4D	285	330	560	330	438	17,8
Tower-V 355 4E	438	420	783	450	598	22,0
Tower-V 355 4D	438	420	783	450	598	22,0
Tower-V 400 4E	438	420	783	450	598	27,5
Tower-V 450 4E	438	454	872	535	668	30,0
Tower-V 400 4D	438	420	783	450	598	27,5
Tower-V 450 4D	438	454	872	535	668	30,0
Tower-V 500 6E	438	454	872	535	668	33,8

Двигатель

- 2-, 4- или 6-полюсный асинхронный двигатель с внешним ротором и центробежным рабочим колесом с назад загнутыми лопатками.
- Исполнение двигателя однофазное (E) или трехфазное (D).
- Рабочее колесо динамически сбалансировано.
- Двигатель оснащен шариковыми подшипниками для большего срока эксплуатации.
- Тепловая защита от перегрева осуществляется с помощью встроенных термоконтактов с выведенными клеммами для подключения внешних устройств защиты.
- Выводы термоконтактов предназначены для подключения в соответствующие цепи контактера, реле перегрузки или к определенным клеммам автотрансформаторного или тиристорного регулятора.

Управление и регулирование скорости

- Плавная или ступенчатая регулировка с помощью тиристорного или автотрансформаторного регулятора (приобретается отдельно).

Монтаж

- Вентилятор устанавливается вертикально на кровле, непосредственно над вентиляционным каналом или шахтой.
- Присоединение вентилятора к вентиляционному каналу осуществляется с помощью входного фланца, который крепится непосредственно к основанию вентилятора.
- В основании корпуса предусмотрены отверстия для крепежных болтов, которыми вентилятор крепится к неподвижной ровной поверхности или крышному боксу.

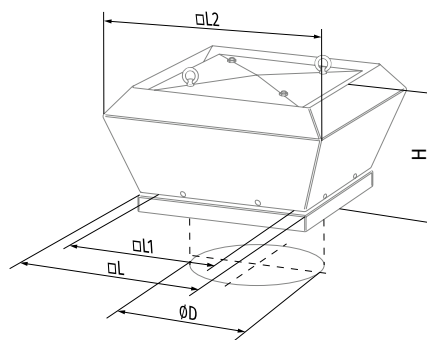

Условное обозначение

Серия	Типоразмер турбины	Двигатель Количество полюсов	Фазность	Материал корпуса
Tower-V	220; 225; 250; 280; 310; 355; 400; 450; 500	2; 4; 6	E: однофазный D: трехфазный	_: сталь с полимерным покрытием A: алюминий

Аксессуары

Гибкая вставка для крышных вентиляторов	Контрфланец	Монтажные рамы	Шумоглушители	Обратный клапан	Заслонки	Регулятор скорости
VDL	FDL	MRDL / MRIDL	SD / SDF	VRV	VK / VKA	CDT E1.8

Технические характеристики

Параметры	Tower-V 220 2E		Tower-V 225 2E		Tower-V 250 2E		Tower-V 280 2E	
Напряжение питания, В	1 ~ 230		1 ~ 230		1 ~ 230		1 ~ 230	
Частота, Гц	50	60	50	60	50	60	50	60
Потребляемая мощность, Вт	85	111	135	142	155	265	225	348
Потребляемый ток, А	0,38	0,44	0,6	0,65	0,7	1,15	1,0	1,51
Максимальная производительность, м³/ч (л/с)	700 (194)	815 (226)	900 (250)	940 (261)	1300 (361)	1480 (411)	1780 (494)	1855 (515)
Частота вращения, мин⁻¹	2700	2810	2650	2830	2600	2640	2700	2790
Уровень звукового давления на расст. 3 м, дБА	49	51	49	51	65	70	66	69
Макс. температура перемещаемого воздуха, °С	+55	+50	+55	+50	+50	+50	+50	+50
Класс энергоэффективности	B		B		-		-	
Защита	IPX4		IPX4		IPX4		IPX4	
Защита двигателя	IP44		IP44		IP44		IP44	
ErP	2018		2018		-		-	

TOWER-V 220 2E

Уровень звуковой мощности по фильтру А	Октавные полосы, Гц								
	Общ.	63	125	250	500	1000	2000	4000	8000
L _{WA} ко входу, дБА	69	42	60	65	68	65	61	59	50
L _{WA} к окружению, дБА	73	42	60	65	67	67	65	57	50

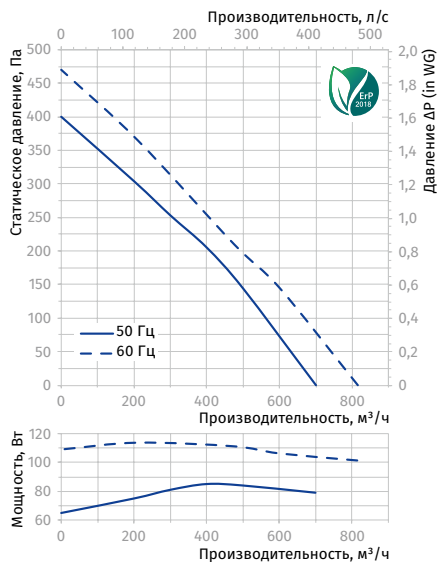

TOWER-V 225 2E

Уровень звуковой мощности по фильтру А	Октавные полосы, Гц								
	Общ.	63	125	250	500	1000	2000	4000	8000
L _{WA} ко входу, дБА	72	41	59	66	68	66	61	57	49
L _{WA} к окружению, дБА	72	42	60	67	69	66	63	58	51

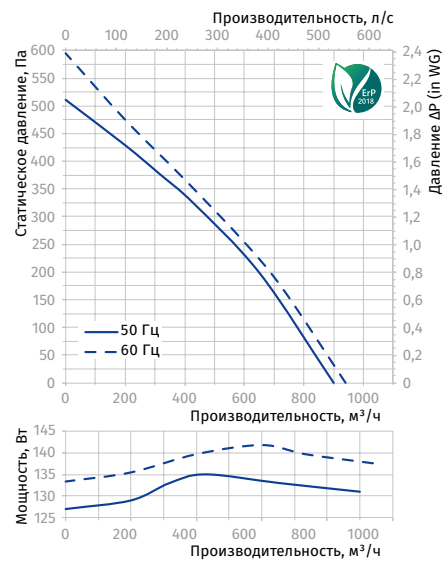

TOWER-V 250 2E

Уровень звуковой мощности по фильтру А	Октавные полосы, Гц								
	Общ.	63	125	250	500	1000	2000	4000	8000
L _{WA} ко входу, дБА	69	40	62	65	66	66	64	57	49
L _{WA} к окружению, дБА	71	44	59	65	68	66	62	60	53

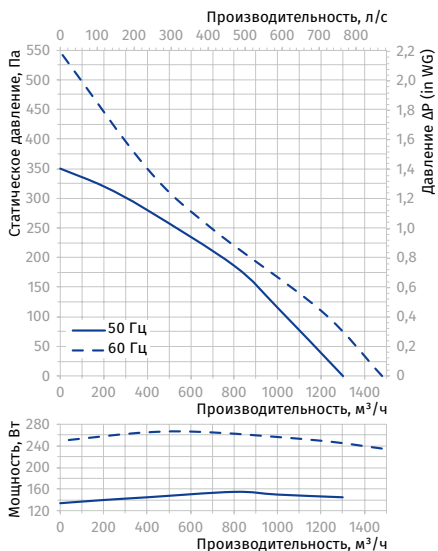

TOWER-V 250 2E

Уровень звуковой мощности по фильтру А	Октавные полосы, Гц								
	Общ.	63	125	250	500	1000	2000	4000	8000
L _{WA} ко входу, дБА	72	42	58	62	64	65	63	56	49
L _{WA} к окружению, дБА	72	45	61	63	66	66	61	60	53

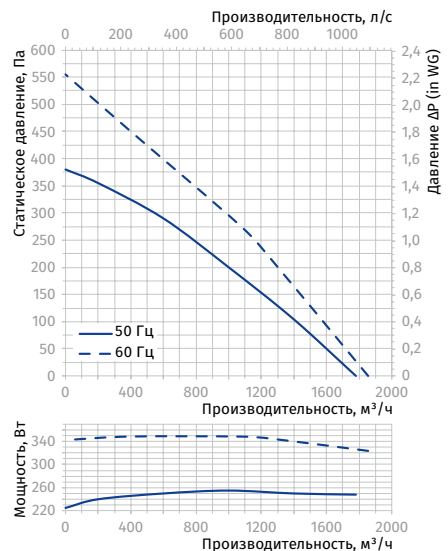

Параметры	Tower-V 310 4E		Tower-V 310 4D		Tower-V 355 4E		Tower-V 355 4D	
Напряжение питания, В	1 ~ 230		3 ~ 400		1 ~ 230		3 ~ 400	
Частота, Гц	50	60	50	60	50	60	50	60
Потребляемая мощность, Вт	120	183	110	172	245	305	170	235
Потребляемый ток, А	0,54	0,79	0,32	0,32	1,12	1,34	0,52	0,5
Максимальная производительность, м³/ч (л/с)	1820 (506)	1880 (522)	1950 (542)	2030 (564)	2800 (778)	2920 (811)	2350 (653)	2570 (714)
Частота вращения, мин⁻¹	1370	1420	1400	1480	1420	1530	1400	1600
Уровень звукового давления на расст. 3 м, дБА	45	46	53	54	46	49	53	55
Температура перемещаемого воздуха, °С	+85	+50	+65	+50	+50	+50	+70	+50
Класс энергоэффективности	-		-		-		-	
Защита	IPX4		IPX4		IPX4		IPX4	
Защита двигателя	IP44		IP44		IP44		IP44	
ErP	2018		2018		2018		2018	

TOWER-V 310 4E

Уровень звуковой мощности по фильтру А	Октавные полосы, Гц								
	Общ.	63	125	250	500	1000	2000	4000	8000
L _{WA} ко входу, дБА	57	44	45	50	53	52	51	43	36
L _{WA} к окружению, дБА	60	47	50	53	56	57	51	45	39

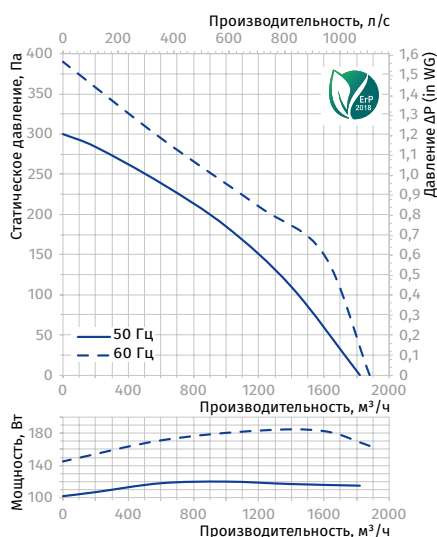
TOWER-V 310 4D

Уровень звуковой мощности по фильтру А	Октавные полосы, Гц								
	Общ.	63	125	250	500	1000	2000	4000	8000
L _{WA} ко входу, дБА	58	45	46	51	55	53	49	45	37
L _{WA} к окружению, дБА	60	48	51	52	54	56	49	44	38

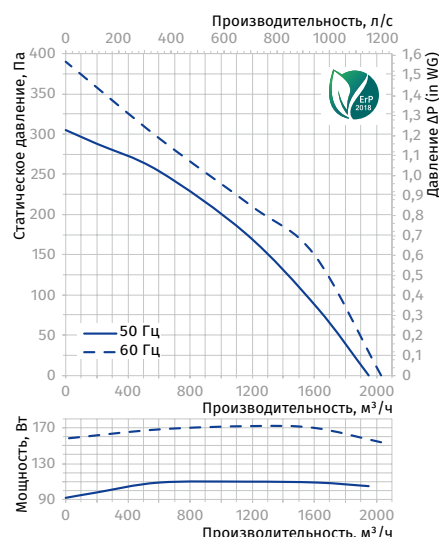
TOWER-V 355 4E

Уровень звуковой мощности по фильтру А	Октавные полосы, Гц								
	Общ.	63	125	250	500	1000	2000	4000	8000
L _{WA} ко входу, дБА	69	53	58	61	62	63	59	54	45
L _{WA} к окружению, дБА	72	57	60	63	65	64	61	55	49

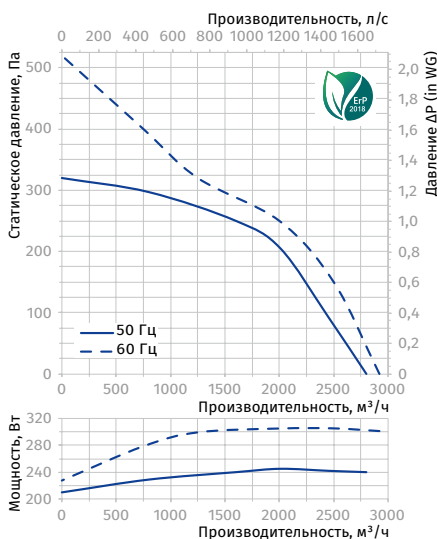
TOWER-V 355 4D

Уровень звуковой мощности по фильтру А	Октавные полосы, Гц								
	Общ.	63	125	250	500	1000	2000	4000	8000
L _{WA} ко входу, дБА	67	56	57	63	65	64	59	54	47
L _{WA} к окружению, дБА	72	56	60	62	66	62	63	55	49

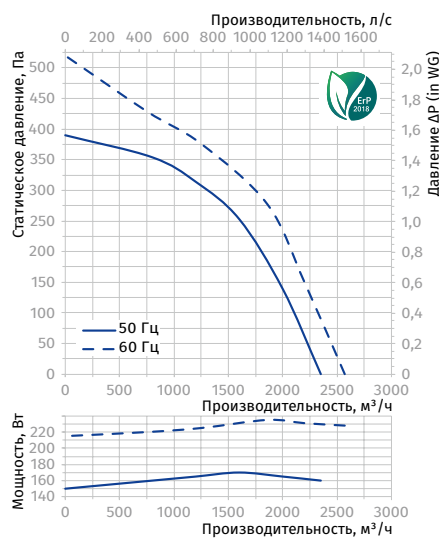

Параметры	Tower-V 400 4E		Tower-V 400 4D				Tower-V 450 4E	Tower-V 450 4D	Tower-V 500 6E	
	1 ~ 230		3 ~ 400 Δ		3 ~ 400 Y		1 ~ 230	3 ~ 400 Y	1 ~ 230	
Напряжение питания, В	1 ~ 230		3 ~ 400 Δ		3 ~ 400 Y		1 ~ 230	3 ~ 400 Y	1 ~ 230	
Частота, Гц	50	60	50	60	50	60	230	400 Y	50	60
Потребляемая мощность, Вт	480	665	515	750	385	515	640	470	385	475
Потребляемый ток, А	2,4	2,99	1,41	1,44	0,7	0,93	3,1	0,82	1,82	2,1
Максимальная производительность, м³/ч (л/с)	3400 (945)	3500 (972)	3950 (1097)	4200 (1167)	3800 (1056)	3850 (1070)	3850 (1070)	4300 (1195)	4700 (1195)	5130 (1306)
Частота вращения, мин⁻¹	1400	1480	1415	1610	1430	1420	1350	1430	880	850
Уровень звукового давления на расст. 3 м, дБА	52	53	59	62	52	53	53	53	47	49
Температура перемещаемого воздуха, °С	+80	+50	-40...+60	-40...+60	-40...+60	-40...+40	+50	+50	+50	+40
Класс энергоэффективности	-		-				-	-	-	
Защита	IPX4		IPX4				IPX4	IPX4	IPX4	
Защита двигателя	IP44		IP44				IP44	IP44	IP44	
ЕгР	2018		2018				2018	-	2018	

TOWER-V 400 4E

Уровень звуковой мощности по фильтру А	Октавные полосы, Гц								
	Общ.	63	125	250	500	1000	2000	4000	8000
L _{WA} ко входу, дБА	72	58	62	67	69	68	63	58	52
L _{WA} к окружению, дБА	76	61	63	68	70	68	65	60	53

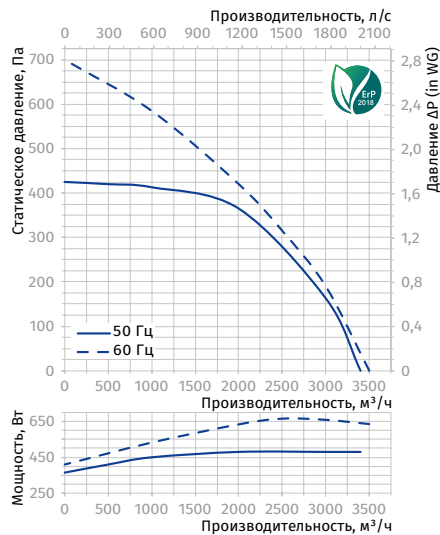

TOWER-V 400 4D

Уровень звуковой мощности по фильтру А	Октавные полосы, Гц								
	Общ.	63	125	250	500	1000	2000	4000	8000
L _{WA} ко входу, дБА	72	59	63	65	67	68	63	58	51
L _{WA} к окружению, дБА	74	59	62	65	69	69	66	59	53

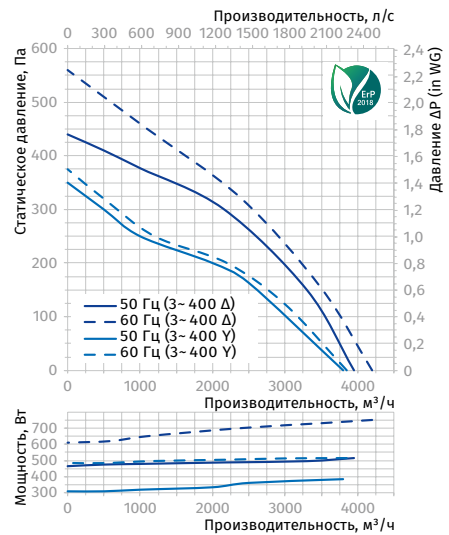

TOWER-V 450 4E, TOWER-V 450 4D

Уровень звуковой мощности по фильтру А	Октавные полосы, Гц								
	Общ.	63	125	250	500	1000	2000	4000	8000
Tower-V 450 4E									
L _{WA} ко входу, дБА	63	51	54	58	59	61	56	50	41
L _{WA} к окружению, дБА	68	51	53	60	61	61	58	52	43
Tower-V 450 4D									
L _{WA} ко входу, дБА	64	49	55	59	60	60	56	48	42
L _{WA} к окружению, дБА	66	51	56	58	61	61	56	52	46

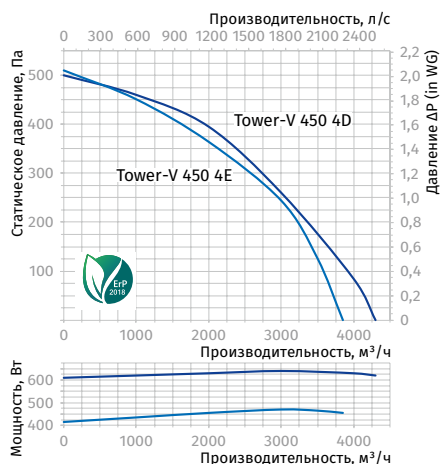

TOWER-V 500 6E

Уровень звуковой мощности по фильтру А	Октавные полосы, Гц								
	Общ.	63	125	250	500	1000	2000	4000	8000
L _{WA} ко входу, дБА	67	54	55	59	61	64	59	55	46
L _{WA} к окружению, дБА	70	56	56	62	64	63	60	56	45

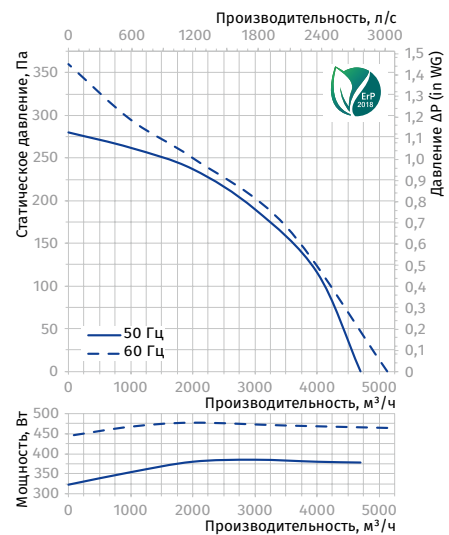

КРЫШНЫЕ ВЕНТИЛЯТОРЫ

TOWER-V EC

Центробежные крышные вентиляторы с EC-двигателем

Применение

- Вытяжные вентиляционные системы различных помещений.
- Монтаж на крыше зданий.
- Для крыш любого типа или вертикальных вентиляционных шахт.
- Для создания экономичных и управляемых систем вентиляции.



Производительность
до 18270 м³/ч
5075 л/с



Потребляемая мощность
от 101 Вт



Уровень звукового давления
от 47 дБА

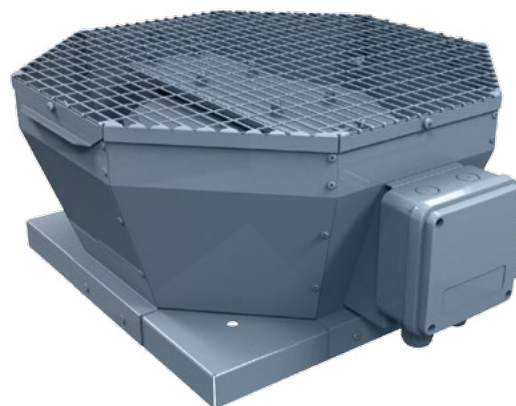

Конструкция

- Корпус изготавливается из стали и окрашивается специальной полимерной краской, стойкой к атмосферным воздействиям.
- Выброс воздуха осуществляется вертикально.
- Вентилятор оборудован клеммной коробкой для подключения питания.
- Вентилятор рассчитан на продолжительную работу без отключения от сети.
- Для крепления к поверхности крыши или монтажной раме предусмотрена присоединительная пластина.

Двигатель

- Высокоэффективный EC-двигатель постоянного тока с внешним ротором оснащен рабочим колесом с назад загнутыми лопатками.
- EC-технологии отвечают самым современным требованиям в сфере создания энергосберегающей и управляемой вентиляции, обеспечивая экономию энергии до 35 % в сравнении с асинхронными двигателями.
- EC-двигатель обеспечивает управляемость во всем рабочем диапазоне вентилятора, снабжен встроенной тепловой защитой с автоматическим перезапуском.
- EC-двигатель не имеет трущихся и изнашивающихся деталей, таких как коллектор и щетки. Эти детали заменены электронной платой EC-контроллера, не требующей обслуживания.
- Рабочее колесо динамически сбалансировано.
- Вентиляторы могут работать в электрических сетях с частотой 50 Гц и 60 Гц, что не отображается на максимальной скорости вращения.

Управление и регулирование скорости

- Регулирование скорости вентилятора осуществляется с помощью управляющего сигнала 0-10 В, источником которого могут являться:
 - встроенный или внешний регулятор скорости;
 - оснащенный датчиками контроллер;
 - централизованная система управления зданием.
- Значение управляющего сигнала может изменяться в зависимости от температуры, давления, содержания дыма и других параметров воздуха.
- При изменении значения сигнала вентилятор с EC-двигателем меняет скорость вращения и подает количество воздуха, необходимое в данный момент вентиляционной системе.
- Компьютерные централизованные системы управления зданием могут объединять несколько вентиляторов с EC-двигателем в сетях, с высокой точностью регулируя работу каждого из них.

Монтаж

- Вентиляторы устанавливаются на кровле непосредственно над вентиляционным каналом или шахтой.
- Вентилятор присоединяется к квадратному воздуховоду или к монтажной раме типа **MRDL / MRIDL** (см. принадлежности).
- Для присоединения круглого воздуховода используется контрфланец типа **FDL** (см. принадлежности), который крепится к основанию вентилятора.
- Для предотвращения обратной тяги при выключенной системе вентиляции используются обратные клапаны типа **KDL** (см. принадлежности).
- Для исключения передачи вибрации от вентиляторов к воздуховоду используются гибкие вставки типа **VDL** (см. принадлежности).
- Подача питания осуществляется через выносную клеммную коробку.

Условное обозначение

Серия	Тип двигателя	Типоразмер турбины	Материал корпуса
Tower-V	EC: электронно-коммутируемый двигатель	190; 225; 250; 280; 310; 355; 400; 450; 500; 560; 630	-: сталь с полимерным покрытием A: алюминий

Аксессуары

Обратный клапан	Гибкая вставка для крышных вентиляторов	Контрфланец	Монтажные рамы	Шумоглушители	Обратный клапан	Заслонки	Регулятор скорости
KDL	VDL	FDL	MRDL / MRIDL	SD / SDF	VRV	VK / VKA	CDT E/0-10

Габаритные размеры, мм

Модель	L	L1	H	L2	Масса, кг
Tower-V EC 190	417	354	166	53	7
Tower-V EC 225	417	355	210	53	7
Tower-V EC 250	481	425	236	53	11
Tower-V EC 280	547	425	274	53	14
Tower-V EC 310	613	477	296	53	20
Tower-V EC 355	738	598	326	53	23
Tower-V EC 400	738	598	371	53	25
Tower-V EC 450	738	668	425	53	44
Tower-V EC 500	859	668	455	53	52
Tower-V EC 560	859	833	478	53	63
Tower-V EC 630	951	890	530	53	80

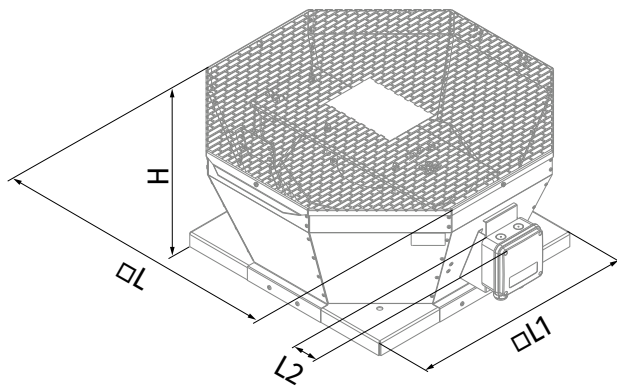

Технические характеристики

Параметры	Tower-V EC 190	Tower-V EC 225
Напряжение питания, В	1 ~ 230	1 ~ 230
Частота, Гц	50/60	50/60
Мощность, Вт	102	101
Потребляемый ток, А	0,77	0,80
Максимальная производительность, м³/ч (л/с)	670 (186)	1290 (358)
Частота вращения, мин⁻¹	3520	2400
Уровень звукового давления на расст. 3 м, дБА	52	47
Температура перемещаемого воздуха, °С	-25...+60	-25...+60
Класс энергоэффективности	B	-
Защита	IPX4	IPX4
Защита двигателя	IP55	IP55
ErP	2018	2018

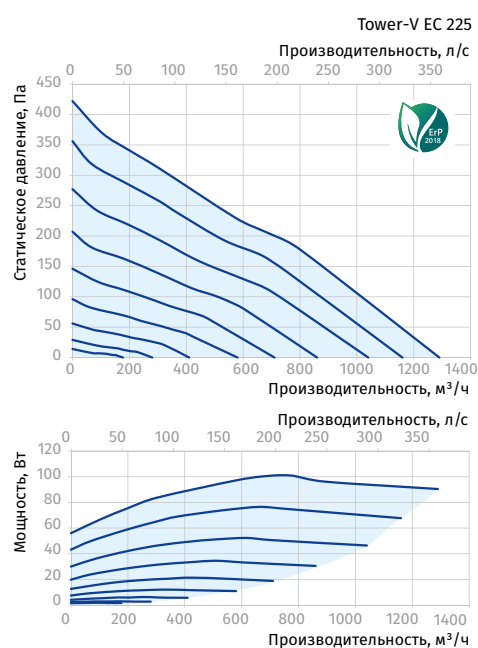
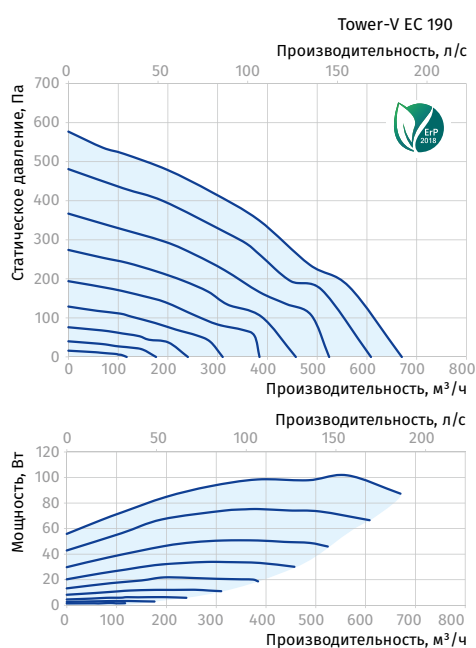

Параметры	Tower-V EC 250	Tower-V EC 280	Tower-V EC 310
Напряжение питания, В	1 ~ 230	1 ~ 200-277	1 ~ 200-277
Частота, Гц	50/60	50/60	50/60
Мощность, Вт	161	182	391
Потребляемый ток, А	1,29	1,34	1,72
Максимальная производительность, м³/ч (л/с)	1 470 (408)	2 330 (647)	3 100 (861)
Частота вращения, мин ⁻¹	3300	2610	2600
Уровень звукового давления на расст. 3 м, дБА	54	48	49
Температура перемещаемого воздуха, °С	-25...+60	-20...+60	-20...+60
Класс энергоэффективности	-	-	-
Защита	IPX4	IPX4	IPX4
Защита двигателя	IP55	IP44	IP54
ErP	2018	2018	2018

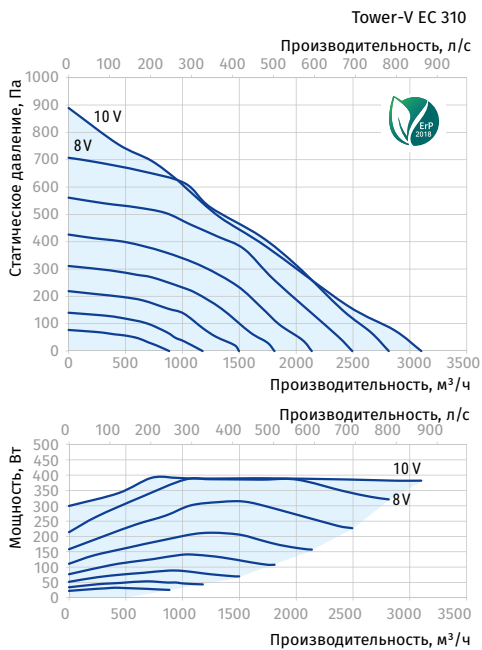
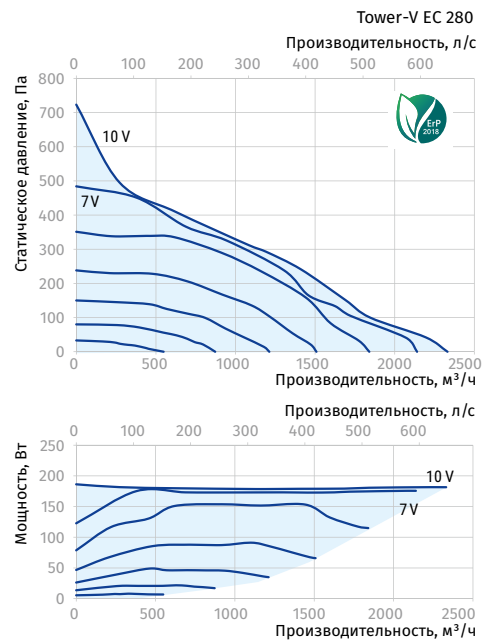
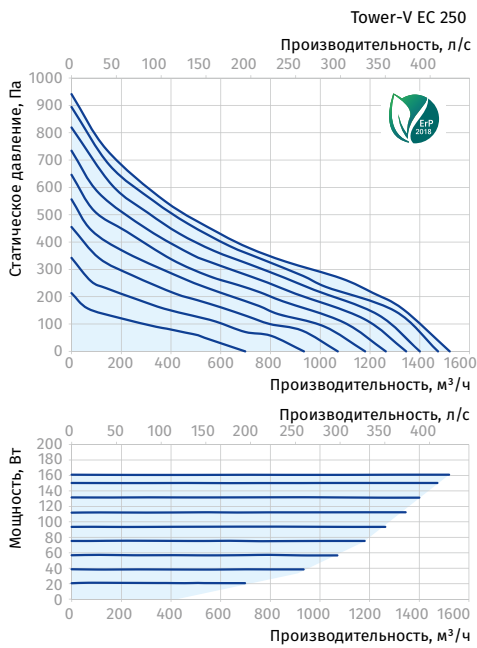

Параметры	Tower-V EC 355	Tower-V EC 400	Tower-V EC 450
Напряжение питания, В	1 ~ 200-277	1 ~ 200-277	3 ~ 380-480
Частота, Гц	50/60	50/60	50/60
Мощность, Вт	669	526	1323
Потребляемый ток, А	9,36	3,90	3,27
Максимальная производительность, м³/ч (л/с)	3 830 (1064)	5 380 (1495)	8 110 (2253)
Частота вращения, мин ⁻¹	1550	1450	1560
Уровень звукового давления на расст. 3 м, дБА	51	58	63
Температура перемещаемого воздуха, °С	-25...+50	-25...+50	-20...+60
Класс энергоэффективности	-	-	-
Защита	IPX4	IPX4	IPX4
Защита двигателя	IP54	IP54	IP54
ErP	2018	2018	2018

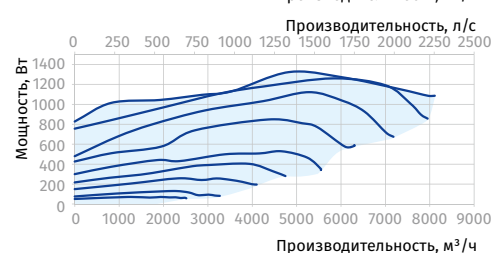
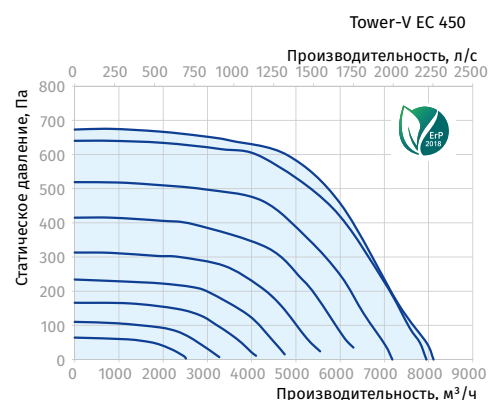
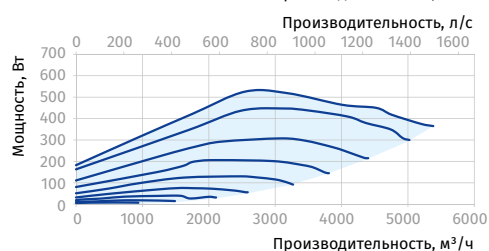
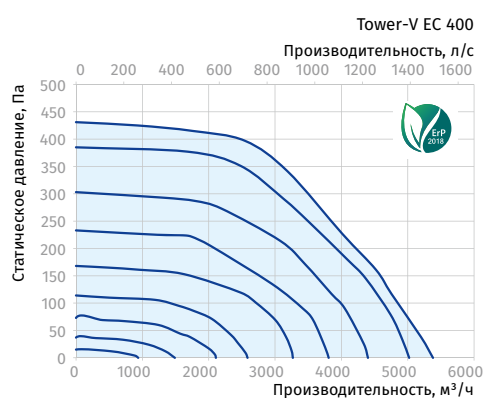
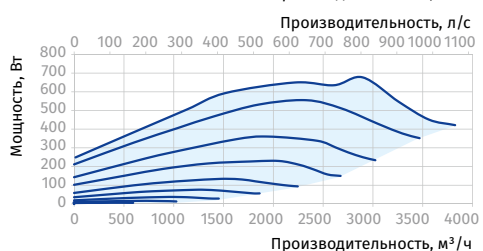
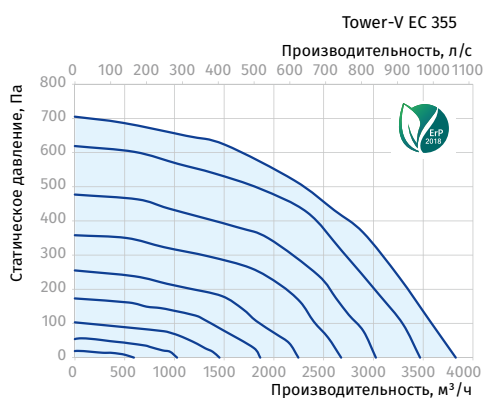

Параметры	Tower-V EC 500	Tower-V EC 560	Tower-V EC 630
Напряжение питания, В	3 ~ 380-480	3 ~ 380-480	3 ~ 380-480
Частота, Гц	50/60	50/60	50/60
Мощность, Вт	1350	2412	2973
Потребляемый ток, А	2,08	3,83	4,66
Максимальная производительность, м³/ч (л/с)	10 900 (3028)	13 640 (3789)	18 270 (5075)
Частота вращения, мин ⁻¹	1480	1540	1450
Уровень звукового давления на расст. 3 м, дБА	67	69	71
Температура перемещаемого воздуха, °C	-25...+50	-25...+60	-25...+55
Класс энергоэффективности	-	-	-
Защита	IPX4	IPX4	IPX4
Защита двигателя	IP54	IP54	IP54
ErP	2018	2018	2018

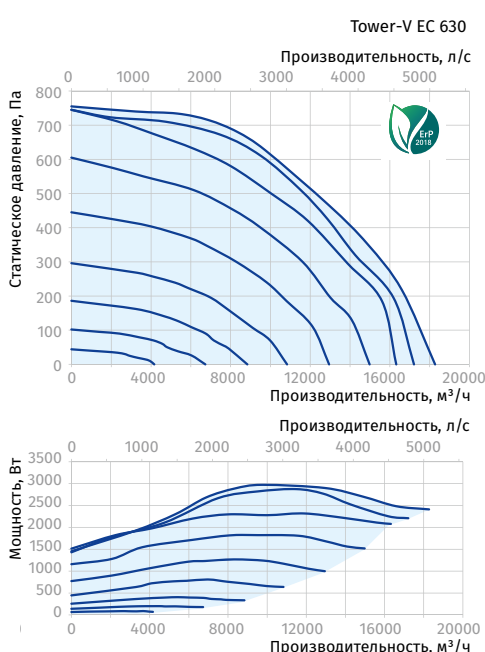
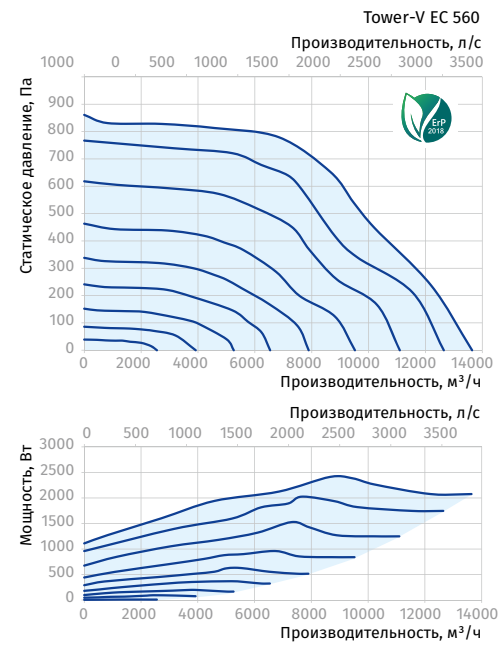
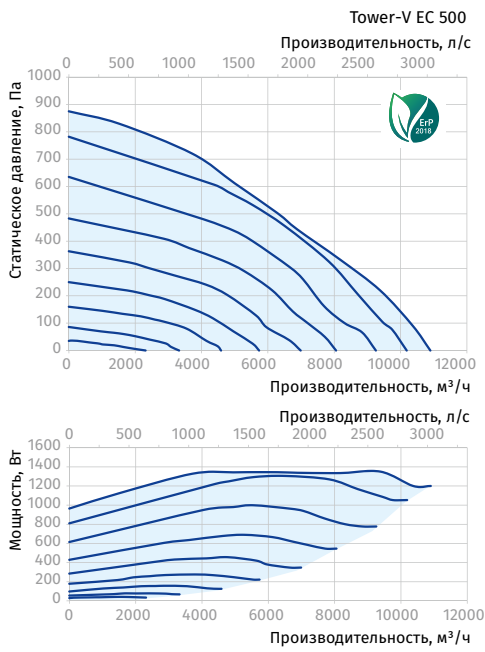

КРЫШНЫЕ ВЕНТИЛЯТОРЫ

TOWER-H

Центробежные крышные вентиляторы

Применение

- Вытяжные вентиляционные системы различных помещений.
- Монтаж на крыше зданий.
- Для крыш любого типа или вертикальных вентиляционных шахт.



Производительность
до 5130 м³/ч
1306 л/с



Потребляемая мощность
от 85 Вт



Уровень звукового давления
от 45 дБА



Конструкция

- Корпус изготавливается из стали и окрашивается специальной полимерной краской, стойкой к атмосферным воздействиям.
- Выброс воздуха осуществляется горизонтально.
- Вентилятор оборудован клеммной коробкой для подключения питания.
- Вентилятор рассчитан на продолжительную работу без отключения от сети.
- Крыльчатка защищена защитной решеткой.
- Верхняя крышка оснащена двумя рым-болтами для удобства транспортировки вентилятора на крышу с помощью подъемных механизмов.
- Для крепления к поверхности крыши предусмотрена присоединительная пластина.

- В основании корпуса предусмотрены отверстия для крепежных болтов, которыми вентилятор крепится к неподвижной ровной поверхности или крышному боксу.
- Крышный бокс, входной фланец и крепежные болты не входят в комплект поставки и приобретаются отдельно.
- Подача питания осуществляется через выносную клеммную коробку.

Двигатель

- Применяются 2-, 4- или 6-полюсные асинхронные двигатели с внешним ротором и центробежным рабочим колесом с назад загнутыми лопатками.
- Исполнение двигателей однофазное (E) или трехфазное (D).
- Рабочее колесо динамически сбалансировано.
- Двигатели оснащены шариковыми подшипниками для большего срока эксплуатации.
- Тепловая защита от перегрева осуществляется с помощью встроенных термоконтактов с выведенными клеммами для подключения внешних устройств защиты.
- Выводы термоконтактов предназначены для подключения в соответствующие цепи контактера, реле перегрузки или к определенным клеммам автотрансформаторного или тиристорного регулятора.

Управление и регулирование скорости

- Плавная или ступенчатая регулировка с помощью тиристорного или трансформаторного регулятора (приобретается отдельно).

Монтаж

- Вентиляторы устанавливаются вертикально на кровле, непосредственно над вентиляционным каналом или шахтой.
- Присоединение вентиляторов к вентиляционному каналу осуществляется с помощью входного фланца, который крепится непосредственно к основанию вентиляторов.

Габаритные размеры, мм

Модель	Ø D	Ø D	H	L	L1	L2	Масса, кг
Tower-H 220 2E	213	10	228	338	245	338	6,9
Tower-H 225 2E	213	10	228	338	245	338	7,1
Tower-H 250 2E	285	10	265	425	330	365	10,1
Tower-H 280 2E	285	10	265	425	330	365	10,2
Tower-H 310 4E	285	10	300	438	330	400	10,2
Tower-H 310 4D	285	10	300	438	330	400	10,2
Tower-H 355 4E	438	12	348	598	450	550	15,6
Tower-H 355 4D	438	12	325	598	450	550	15,6
Tower-H 400 4E	438	12	348	598	450	550	21,0
Tower-H 450 4E	438	12	400	668	535	640	22,7
Tower-H 400 4D	438	12	323	598	450	550	22,0
Tower-H 450 4D	438	12	400	668	535	640	22,7
Tower-H 500 6E	438	12	465	668	535	640	26,6

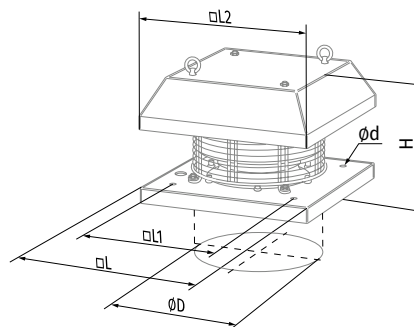

Условное обозначение

Серия	Типоразмер турбины	Двигатель		Материал корпуса
		Количество полюсов	Фазность	
Tower-H	220; 225; 250; 280; 310; 355; 400; 450; 500	2; 4; 6	E: однофазный D: трехфазный	_ : сталь с полимерным покрытием A: алюминий

Аксессуары

Гибкая вставка для крышных вентиляторов	Контрфланец	Монтажные рамы	Шумоглушители	Обратный клапан	Заслонки	Регулятор скорости
VDL	FDL	MRDL / MRIDL	SD / SDF	VRV	VK / VKA	CDT E1.8

Технические характеристики

Параметры	Tower-H 220 2E		Tower-H 225 2E		Tower-H 250 2E		Tower-H 280 2E	
Напряжение питания, В	1 ~ 230							
Частота, Гц	50	60	50	60	50	60	50	60
Потребляемая мощность, Вт	85	111	135	142	155	265	225	348
Потребляемый ток, А	0,38	0,44	0,6	0,65	0,7	1,15	1,0	1,51
Максимальная производительность, м³/ч (л/с)	700 (194)	815 (226)	900 (250)	940 (261)	1300 (361)	1480 (411)	1780 (494)	1855 (515)
Частота вращения, мин⁻¹	2700	2810	2650	2830	2600	2640	2700	2790
Уровень звукового давления на расст. 3 м, дБА	49	51	49	51	65	70	66	69
Макс. температура перемещаемого воздуха, °С	+55	+50	+55	+50	+50	+50	+50	+50
Класс энергоэффективности	B		B		-		-	
Защита	IPX4		IPX4		IPX4		IPX4	
Защита двигателя	IP44		IP44		IP44		IP44	
ErP	2018		2018		-		-	

TOWER-H 220 2E

Уровень звуковой мощности по фильтру А	Октавные полосы, Гц								
	Общ.	63	125	250	500	1000	2000	4000	8000
L _{WA} ко входу, дБА	69	42	60	65	68	65	61	59	50
L _{WA} к окружению, дБА	73	42	60	65	67	67	65	57	50

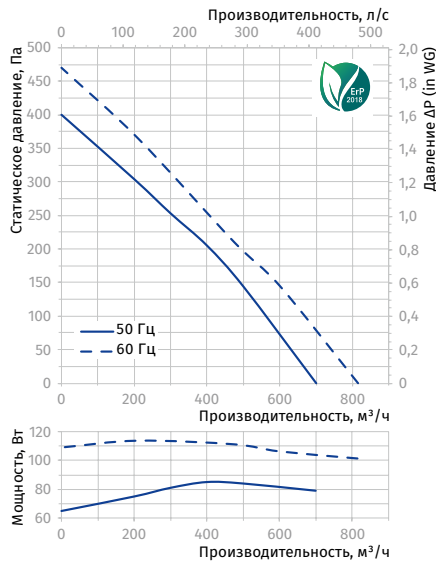

TOWER-H 225 2E

Уровень звуковой мощности по фильтру А	Октавные полосы, Гц								
	Общ.	63	125	250	500	1000	2000	4000	8000
L _{WA} ко входу, дБА	72	41	59	66	68	66	61	57	49
L _{WA} к окружению, дБА	72	42	60	67	69	66	63	58	51

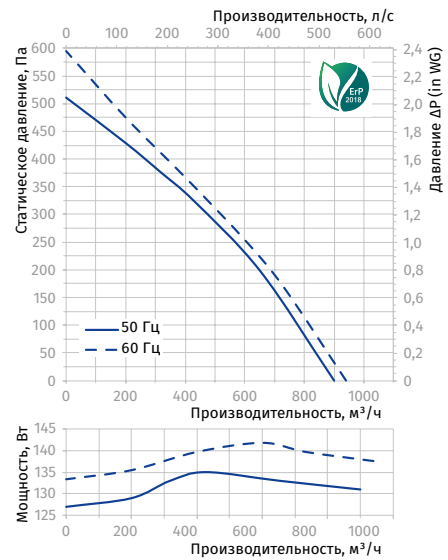

TOWER-H 250 2E

Уровень звуковой мощности по фильтру А	Октавные полосы, Гц								
	Общ.	63	125	250	500	1000	2000	4000	8000
L _{WA} ко входу, дБА	69	40	62	65	66	66	64	57	49
L _{WA} к окружению, дБА	71	44	59	65	68	66	62	60	53

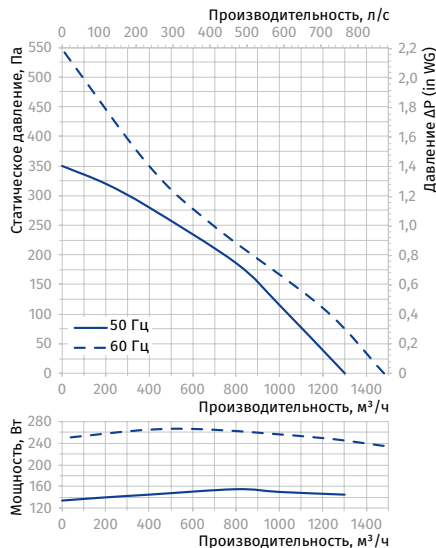

TOWER-H 280 2E

Уровень звуковой мощности по фильтру А	Октавные полосы, Гц								
	Общ.	63	125	250	500	1000	2000	4000	8000
L _{WA} ко входу, дБА	72	42	58	62	64	65	63	56	49
L _{WA} к окружению, дБА	72	45	61	63	66	66	61	60	53

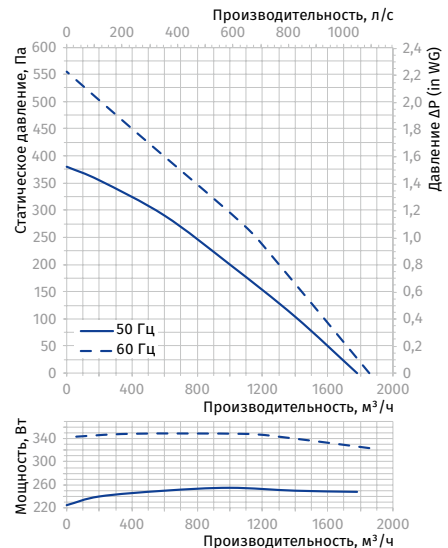

Параметры	Tower-H 310 4E		Tower-H 310 4D		Tower-H 355 4E		Tower-H 355 4D	
Напряжение питания, В	1 ~ 230		3 ~ 400		1 ~ 230		3 ~ 400	
Частота, Гц	50	60	50	60	50	60	50	60
Потребляемая мощность, Вт	120	183	110	172	245	305	170	235
Потребляемый ток, А	0,54	0,79	0,32	0,32	1,12	1,34	0,52	0,5
Максимальная производительность, м³/ч (л/с)	1820 (506)	1880 (522)	1950 (542)	2030 (564)	2800 (778)	2920 (811)	2350 (653)	2570 (714)
Частота вращения, мин⁻¹	1370	1420	1400	1480	1420	1530	1400	1600
Уровень звукового давления на расст. 3 м, дБА	45	46	53	54	46	49	53	55
Макс. температура перемещаемого воздуха, °С	+85	+50	+65	+50	+50	+50	+70	+50
Класс энергоэффективности	-		-		-		-	
Защита	IPX4		IPX4		IPX4		IPX4	
Защита двигателя	IP44		IP44		IP44		IP44	
ErP	2018		2018		2018		2018	

TOWER-H 310 4E

Уровень звуковой мощности по фильтру А	Октавные полосы, Гц								
	Общ.	63	125	250	500	1000	2000	4000	8000
L _{WA} ко входу, дБА	57	44	45	50	53	52	51	43	36
L _{WA} к окружению, дБА	60	47	50	53	56	57	51	45	39

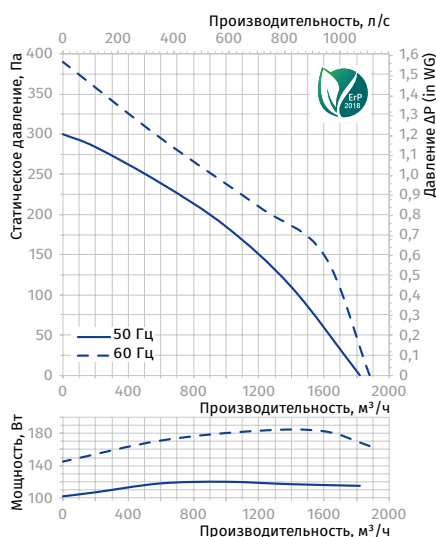
TOWER-H 310 4D

Уровень звуковой мощности по фильтру А	Октавные полосы, Гц								
	Общ.	63	125	250	500	1000	2000	4000	8000
L _{WA} ко входу, дБА	58	45	46	51	55	53	49	45	37
L _{WA} к окружению, дБА	60	48	51	52	54	56	49	44	38

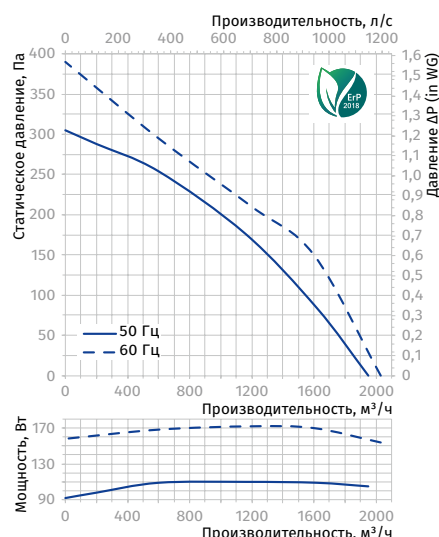
TOWER-H 355 4E

Уровень звуковой мощности по фильтру А	Октавные полосы, Гц								
	Общ.	63	125	250	500	1000	2000	4000	8000
L _{WA} ко входу, дБА	69	53	58	61	62	63	59	54	45
L _{WA} к окружению, дБА	72	57	60	63	65	64	61	55	49

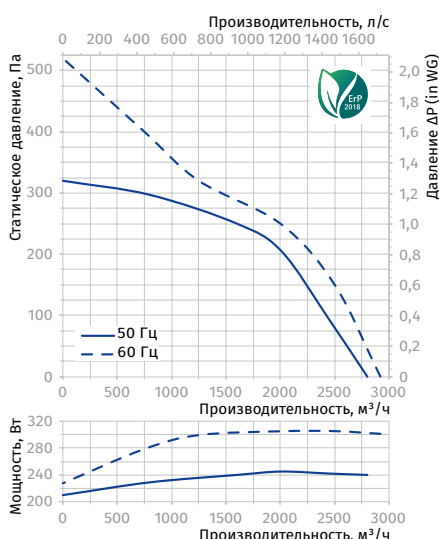
TOWER-H 355 4D

Уровень звуковой мощности по фильтру А	Октавные полосы, Гц								
	Общ.	63	125	250	500	1000	2000	4000	8000
L _{WA} ко входу, дБА	67	56	57	63	65	64	59	54	47
L _{WA} к окружению, дБА	72	56	60	62	66	62	63	55	49

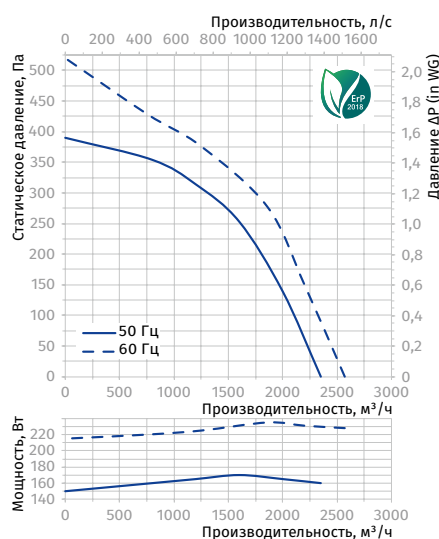

Параметры	Tower-H 400 4E		Tower-H 400 4D				Tower-H 450 4E	Tower-H 450 4D	Tower-H 500 6E	
	1 ~ 230		3 ~ 400 Δ		3 ~ 400 Y		1 ~ 230	3 ~ 400 Y	1 ~ 230	
Напряжение питания, В	1 ~ 230		3 ~ 400 Δ		3 ~ 400 Y		1 ~ 230	3 ~ 400 Y	1 ~ 230	
Частота, Гц	50	60	50	60	50	60	230	400 Y	50	60
Потребляемая мощность, Вт	480	665	515	750	385	515	640	470	385	475
Потребляемый ток, А	2,4	2,99	1,41	1,44	0,7	0,93	3,1	0,82	1,82	2,1
Максимальная производительность, м³/ч (л/с)	3400 (945)	3500 (972)	3950 (1097)	4200 (1167)	3800 (1056)	3850 (1070)	3850 (1070)	4300 (1195)	4700 (1195)	5130 (1306)
Частота вращения, мин⁻¹	1400	1480	1415	1610	1430	1420	1350	1430	880	850
Уровень звукового давления на расст. 3 м, дБА	52	53	59	62	52	53	53	53	47	49
Температура перемещаемого воздуха, °С	+80	+50	-40...+60	-40...+60	-40...+60	-40...+60	+50	+50	+50	+40
Класс энергоэффективности	-		-				-	-	-	
Защита	IPX4		IPX4				IPX4	IPX4	IPX4	
Защита двигателя	IP44		IP44				IP44	IP44	IP44	
ErP	2018		2018				2018	-	2018	

TOWER-H 400 4E

Уровень звуковой мощности по фильтру А	Октавные полосы, Гц								
	Общ.	63	125	250	500	1000	2000	4000	8000
L _{WA} ко входу, дБА	72	58	62	67	69	68	63	58	52
L _{WA} к окружению, дБА	76	61	63	68	70	68	65	60	53

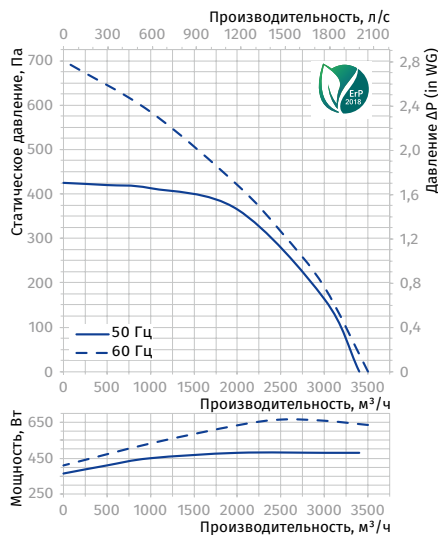

TOWER-H 400 4D

Уровень звуковой мощности по фильтру А	Октавные полосы, Гц								
	Общ.	63	125	250	500	1000	2000	4000	8000
L _{WA} ко входу, дБА	72	59	63	65	67	68	63	58	51
L _{WA} к окружению, дБА	74	59	62	65	69	69	66	59	53

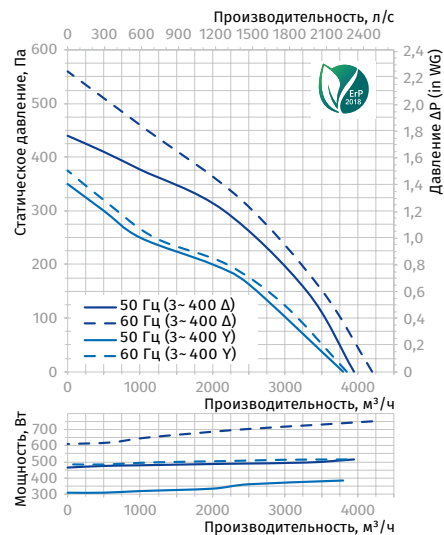

TOWER-H 450 4E, TOWER-H 450 4D

Уровень звуковой мощности по фильтру А	Октавные полосы, Гц								
	Общ.	63	125	250	500	1000	2000	4000	8000
Tower-H 450 4E									
L _{WA} ко входу, дБА	63	51	54	58	59	61	56	50	41
L _{WA} к окружению, дБА	68	51	53	60	61	61	58	52	43
Tower-H 450 4D									
L _{WA} ко входу, дБА	64	49	55	59	60	60	56	48	42
L _{WA} к окружению, дБА	66	51	56	58	61	61	56	52	46

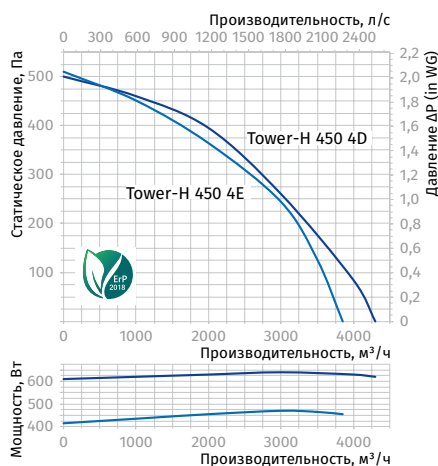

TOWER-H 500 6E

Уровень звуковой мощности по фильтру А	Октавные полосы, Гц								
	Общ.	63	125	250	500	1000	2000	4000	8000
L _{WA} ко входу, дБА	67	54	55	59	61	64	59	55	46
L _{WA} к окружению, дБА	70	56	56	62	64	63	60	56	45

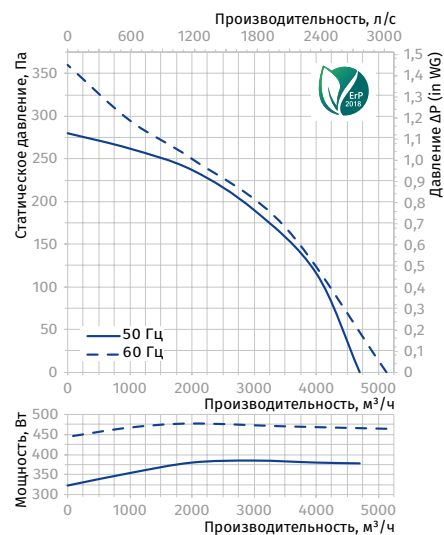

TOWER-H EC

Центробежные крышные вентиляторы с EC-двигателем

Применение

- Вытяжные вентиляционные системы различных помещений.
- Монтаж на крыше зданий.
- Для крыш любого типа или вертикальных вентиляционных шахт.
- Для создания экономичных и управляемых систем вентиляции.



Производительность
до 18270 м³/ч
5075 л/с



Потребляемая мощность
от 101 Вт



Уровень звукового давления
от 47 дБА



Конструкция

- Корпус изготавливается из стали и окрашивается специальной полимерной краской, стойкой к атмосферным воздействиям.
- Выброс воздуха осуществляется горизонтально.
- Вентилятор оборудован клеммной коробкой для подключения питания.
- Вентилятор рассчитан на продолжительную работу без отключения от сети.
- Крыльчатка защищена защитной решеткой.
- Верхняя крышка оснащена двумя рым-болтами для удобства транспортировки вентилятора на крышу с помощью подъемных механизмов.
- Для крепления к поверхности крыши или монтажной раме предусмотрена присоединительная пластина.

Двигатель

- Высокоэффективный EC-двигатель постоянного тока с внешним ротором оснащен рабочим колесом с назад загнутыми лопатками.
- EC-технологии отвечают самым современным требованиям в сфере создания энергосберегающей и управляемой вентиляции, обеспечивая экономию энергии до 35 % в сравнении с асинхронными двигателями.
- EC-двигатель обеспечивает управляемость во всем рабочем диапазоне вентилятора, снабжен встроенной тепловой защитой с автоматическим перезапуском.
- EC-двигатель не имеет трущихся и изнашивающихся деталей, таких как коллектор и щетки. Эти детали заменены электронной платой EC-контроллера, не требующей обслуживания.
- Рабочее колесо динамически сбалансировано.
- Вентиляторы могут работать в электрических сетях с частотой 50 Гц и 60 Гц, что не отображается на максимальной скорости вращения.

Управление и регулирование скорости

- Регулирование скорости вентилятора осуществляется с помощью управляющего сигнала 0-10 В, источником которого могут являться:
 - встроенный или внешний регулятор скорости;
 - оснащенный датчиками контроллер;
 - централизованная система управления зданием.
- Значение управляющего сигнала может изменяться в зависимости от температуры, давления, содержания дыма и других параметров воздуха.
- При изменении значения сигнала вентилятор с EC-двигателем меняет скорость вращения и подает количество воздуха, необходимое в данный момент вентиляционной системе.
- Компьютерные централизованные системы управления зданием могут объединять несколько вентиляторов с EC-двигателем в сетях, с высокой точностью регулируя работу каждого из них.

Монтаж

- Вентиляторы устанавливаются на кровле непосредственно над вентиляционным каналом или шахтой.
- Вентилятор присоединяется к квадратному воздуховоду или к монтажной раме типа **MRDL / MRIDL** (см. принадлежности).
- Для присоединения круглого воздуховода используется контрфланец типа **FDL** (см. принадлежности), который крепится к основанию вентилятора.
- Для предотвращения обратной тяги при выключенной системе вентиляции используются обратные клапаны типа **KDL** (см. принадлежности).
- Для исключения передачи вибрации от вентиляторов к воздуховоду используются гибкие вставки типа **VDL** (см. принадлежности).
- Подача питания осуществляется через выносную клеммную коробку.

Условное обозначение

Серия	Тип двигателя	Типоразмер турбины	Материал корпуса
Tower-H EC	EC: электронно-коммутируемый двигатель	190; 225; 250; 280; 310; 355; 400; 450; 500; 560; 630	_: сталь с полимерным покрытием A: алюминий

Аксессуары

Обратный клапан	Гибкая вставка для крышных вентиляторов	Контрфланец	Монтажные рамы	Шумоглушители	Обратный клапан	Заслонки	Регулятор скорости
KDL	VDL	FDL	MRDL / MRIDL	SD / SDF	VRV	VK / VKA	CDT E/0-10

Габаритные размеры, мм

Модель	$\varnothing D$	$\varnothing d$	H	L	L1	L2	Масса, кг
Tower-H EC 190	213	11	189	350	245	351	8
Tower-H EC 225	213	11	234	350	245	351	8
Tower-H EC 250	285	11	237	450	330	451	13
Tower-H EC 280	285	11	263	450	330	451	13
Tower-H EC 310	285	11	263	450	330	451	16
Tower-H EC 355	438	11	322	620	450	625	27
Tower-H EC 400	438	11	384	620	450	625	27
Tower-H EC 450	438	11	420	700	535	710	46
Tower-H EC 500	445	11	467	700	535	710	51
Tower-H EC 560	605	11	489	895	750	900	71
Tower-H EC 630	600	20	520	990	750	1000	101

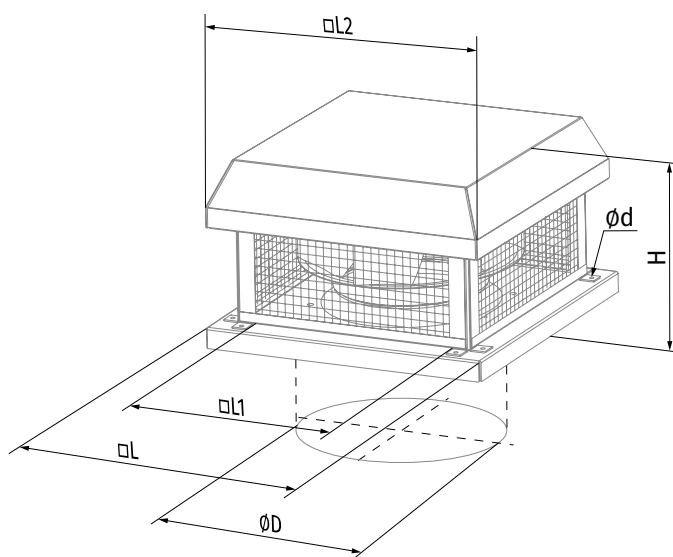

Технические характеристики

Параметры	Tower-H EC 190	Tower-H EC 225
Напряжение питания, В	1 ~ 230	1 ~ 230
Частота, Гц	50/60	50/60
Мощность, Вт	102	101
Потребляемый ток, А	0,77	0,80
Максимальная производительность, м³/ч (л/с)	670 (186)	1290 (358)
Частота вращения, мин⁻¹	3520	2400
Уровень звукового давления на расст. 3 м, дБА	52	47
Температура перемещаемого воздуха, °С	-25...+60	-25...+60
Класс энергоэффективности	B	-
Защита	IPX4	IPX4
Защита двигателя	IP55	IP55
ErP	2018	2018

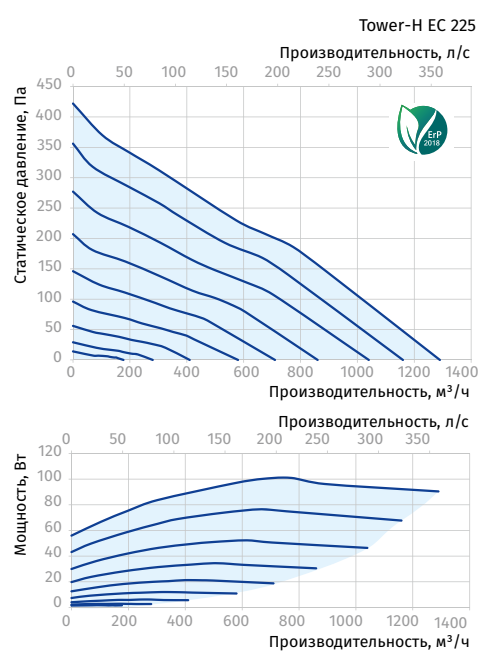
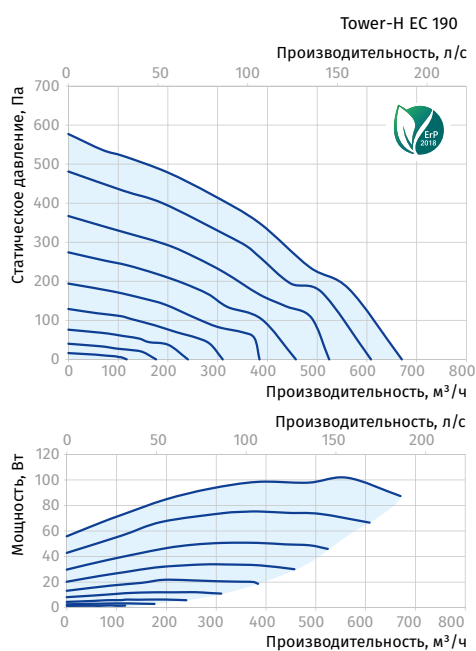

Параметры	Tower-H EC 250	Tower-H EC 280	Tower-H EC 310
Напряжение питания, В	1 ~ 230	1 ~ 200-277	1 ~ 200-277
Частота, Гц	50/60	50/60	50/60
Мощность, Вт	161	182	391
Потребляемый ток, А	1,29	1,34	1,72
Максимальная производительность, м³/ч (л/с)	1 470 (408)	2 330 (647)	3 100 (861)
Частота вращения, мин ⁻¹	3300	2610	2600
Уровень звукового давления на расст. 3 м, дБА	54	48	49
Температура перемещаемого воздуха, °С	-25...+60	-20...+60	-20...+60
Класс энергоэффективности	-	-	-
Защита	IPX4	IPX4	IPX4
Защита двигателя	IP55	IP44	IP54
ErP	2018	2018	2018

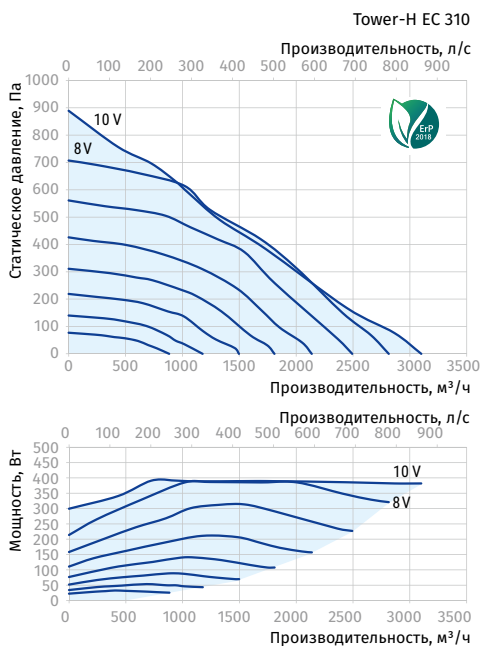
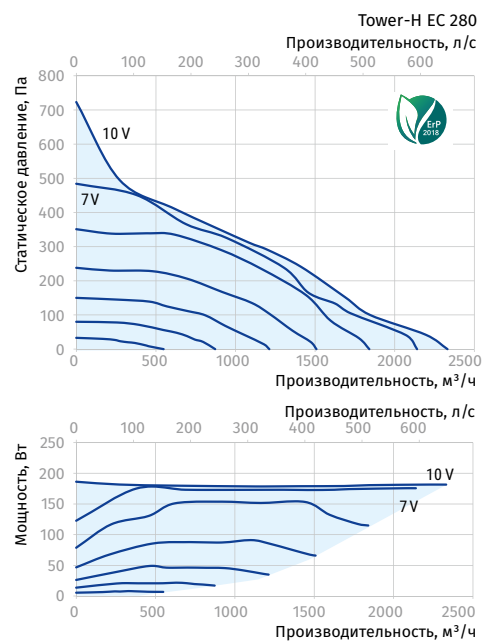
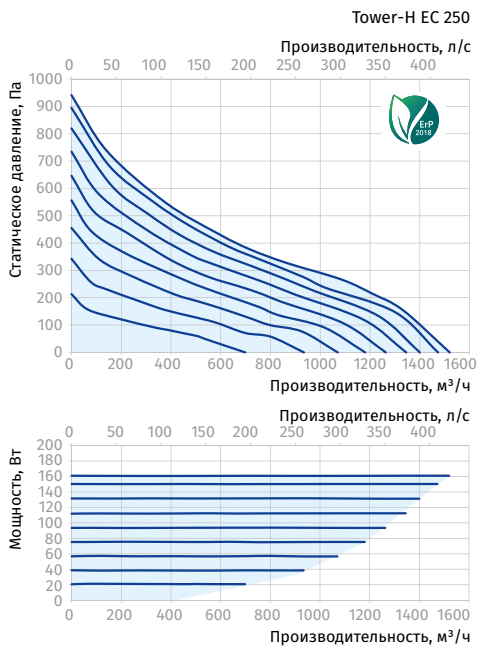

Параметры	Tower-H EC 355	Tower-H EC 400	Tower-H EC 450
Напряжение питания, В	1 ~ 200-277	1 ~ 200-277	3 ~ 380-480
Частота, Гц	50/60	50/60	50/60
Мощность, Вт	669	526	1323
Потребляемый ток, А	9,36	3,90	3,27
Максимальная производительность, м³/ч (л/с)	3 830 (1064)	5 380 (1495)	8 110 (2253)
Частота вращения, мин ⁻¹	1550	1450	1560
Уровень звукового давления на расст. 3 м, дБА	51	58	63
Температура перемещаемого воздуха, °С	-25...+50	-25...+50	-20...+60
Класс энергоэффективности	-	-	-
Защита	IPX4	IPX4	IPX4
Защита двигателя	IP54	IP54	IP54
ErP	2018	2018	2018

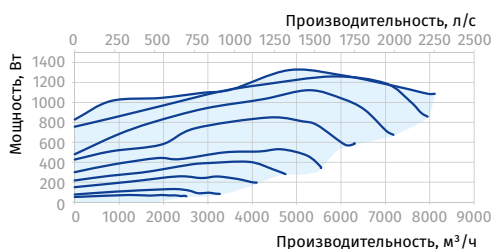
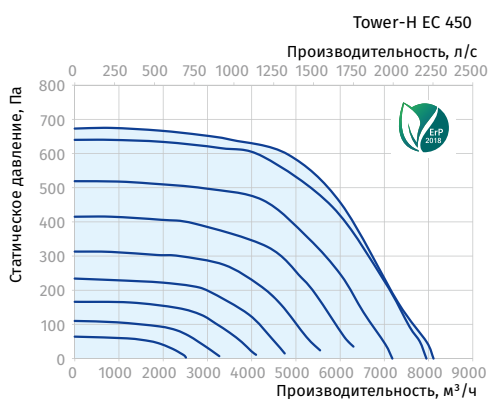
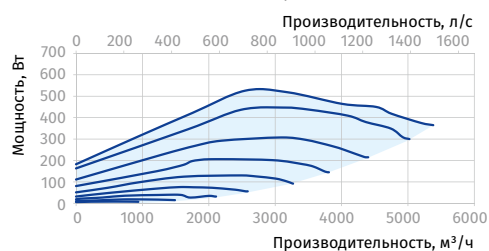
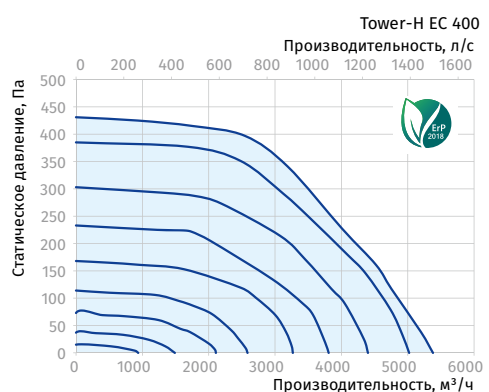
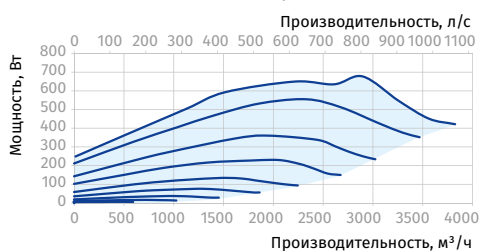
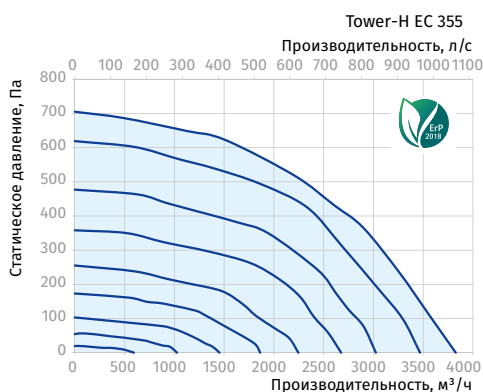

Параметры	Tower-H EC 500	Tower-H EC 560	Tower-H EC 630
Напряжение питания, В	3 ~ 380-480	3 ~ 380-480	3 ~ 380-480
Частота, Гц	50/60	50/60	50/60
Мощность, Вт	1350	2412	2973
Потребляемый ток, А	2,08	3,83	4,66
Максимальная производительность, м³/ч (л/с)	10 900 (3028)	13 640 (3789)	18 270 (5075)
Частота вращения, мин ⁻¹	1480	1540	1450
Уровень звукового давления на расст. 3 м, дБА	67	69	71
Температура перемещаемого воздуха, °C	-25...+50	-25...+60	-25...+55
Класс энергоэффективности	-	-	-
Защита	IPX4	IPX4	IPX4
Защита двигателя	IP54	IP54	IP54
ErP	2018	2018	2018

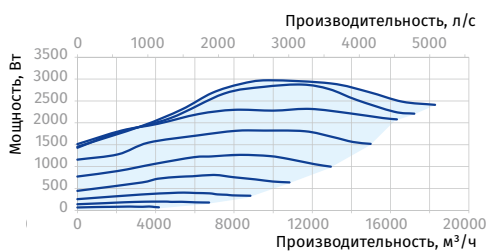
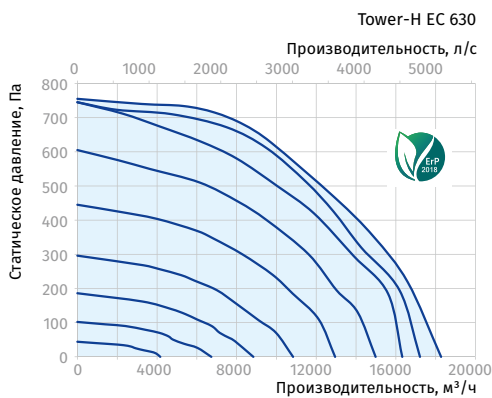
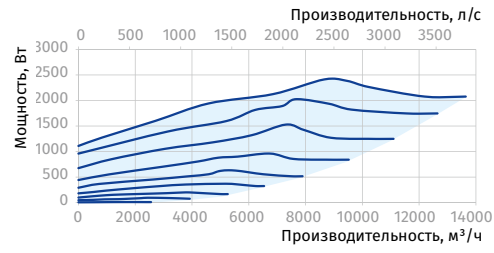
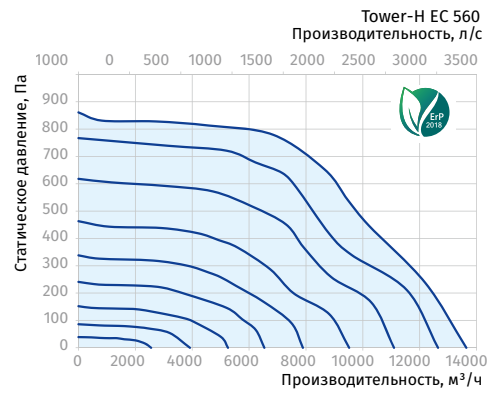
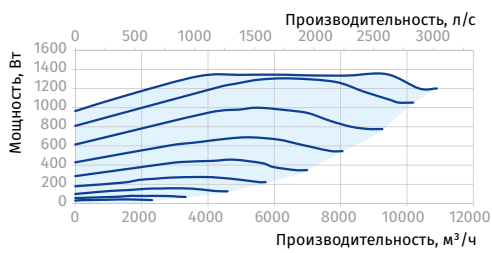
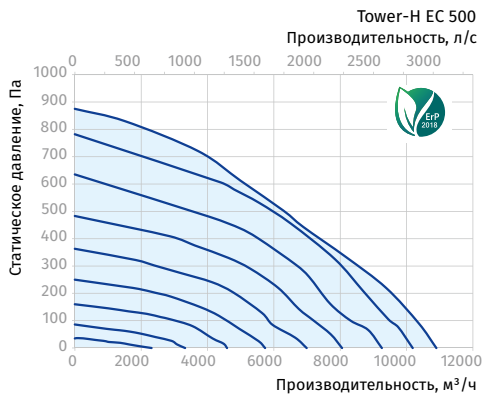

TOWER-AM

Центробежные крышные вентиляторы

Применение

- Вытяжные вентиляционные системы различных помещений.
- Монтаж на крыше зданий.
- Для крыш любого типа или вертикальных вентиляционных шахт.
- Для воздуховодов диаметром от 150 до 315 мм.



Производительность
до 1920 м³/ч
533 л/с



Потребляемая мощность
от 98 Вт



Уровень звукового давления
от 47 дБА



Конструкция

- Корпус изготовлен из стали и окрашен специальной полимерной краской, стойкой к атмосферным воздействиям.
- Выброс воздуха осуществляется горизонтально.
- Вентилятор рассчитан на продолжительную работу без отключения от сети.
- Для крепления к поверхности крыши предусмотрена присоединительная пластина.

Двигатель

- Применяются однофазные двигатели с внешним ротором и центробежным рабочим колесом с назад загнутыми лопатками.
- Рабочее колесо динамически сбалансировано.
- Двигатель оснащен шариковыми подшипниками для большего срока эксплуатации.
- Тепловая защита от перегрева осуществляется с помощью встроенных термоконтактов с автоматическим перезапуском.

Управление и регулирование скорости

- Плавная или ступенчатая регулировка с помощью тиристорного или автотрансформаторного регулятора (приобретается отдельно).

Монтаж

- Вентилятор устанавливается вертикально на крыше, непосредственно над вентиляционным каналом или шахтой.
- Присоединение вентилятора к вентиляционному каналу осуществляется с помощью входного фланца, который крепится непосредственно к основанию вентиляторов.
- В основании корпуса предусмотрены отверстия для крепежных болтов, которыми вентилятор крепится к неподвижной ровной поверхности или крышному боксу.
- Крышный бокс, входной фланец и крепежные болты не входят в комплект поставки и приобретаются отдельно.
- Подача питания осуществляется через выносную клеммную коробку.

Условное обозначение

Серия	Диаметр патрубка, мм
Tower-AM	150; 200; 250; 315

Габаритные размеры, мм

Модель	Ø D	Ø D1	H	L	L1	Масса, кг
Tower-AM 150	149	400	230	440	330	7,2
Tower-AM 200	198	400	250	440	330	8,1
Tower-AM 250	248	400	249	590	450	10,1
Tower-AM 315	315	550	339	590	450	12,3

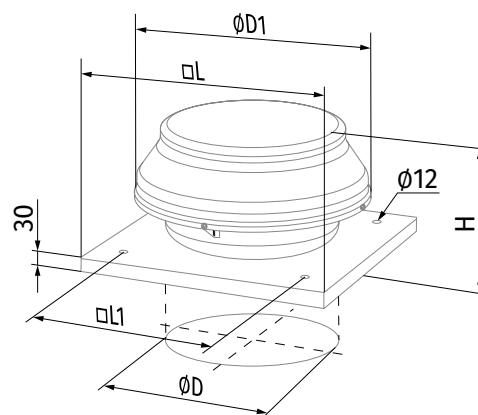

Аксессуары

Монтажные рамы	Шумоглушители	Обратный клапан	Заслонки	Регулятор скорости
MRDL / MRIDL	SD / SDF	VRV	VK / VKA	CDT E1.8

Технические характеристики

Параметры	Tower-AM 150		Tower-AM 200		Tower-AM 250		Tower-AM 315	
Напряжение питания, В	1 ~ 230		1 ~ 230		1 ~ 230		1 ~ 230	
Частота, Гц	50	60	50	60	50	60	50	60
Потребляемая мощность, Вт	98	119	154	205	194	240	296	413
Потребляемый ток, А	0,43	0,52	0,67	0,90	0,85	1,05	1,34	1,80
Максимальная производительность, м³/ч (л/с)	555 (154)	580 (161)	950 (264)	1000 (278)	1310 (364)	1340 (372)	1880 (522)	1920 (533)
Частота вращения, мин⁻¹	2705	2855	2375	2510	2790	2860	2720	2780
Уровень звукового давления на расст. 3 м, дБА	47	48	48	50	52	53	54	55
Температура перемещаемого воздуха, °С	-25...+55	-25...+50	-25...+50	-25...+50	-25...+50	-25...+50	-25...+45	-25...+50
Класс энергоэффективности	B		B		-		-	
Защита	IPX4		IPX4		IPX4		IPX4	
Защита двигателя	IP44		IP44		IP44		IP44	
ErP	2018		2018		2018		2018	

TOWER-AM 150

Уровень звуковой мощности по фильтру А	Октавные полосы, Гц								
	Общ.	63	125	250	500	1000	2000	4000	8000
L _{WA} ко входу, дБА	71	45	65	64	63	61	60	48	39
L _{WA} к окружению, дБА	64	39	59	55	37	20	17	26	20

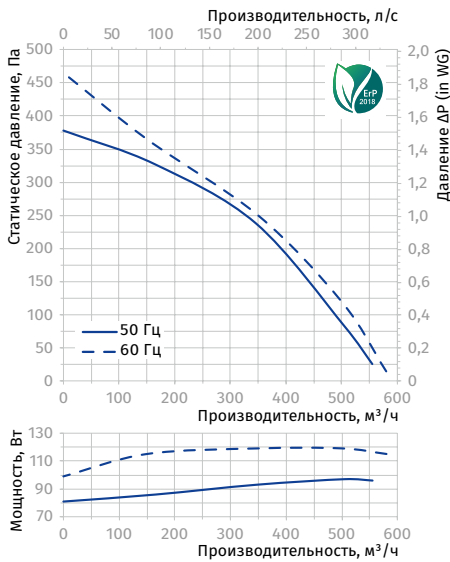

TOWER-AM 200

Уровень звуковой мощности по фильтру А	Октавные полосы, Гц								
	Общ.	63	125	250	500	1000	2000	4000	8000
L _{WA} ко входу, дБА	77	49	69	67	72	65	61	58	50
L _{WA} к окружению, дБА	64	45	63	61	48	31	25	47	41

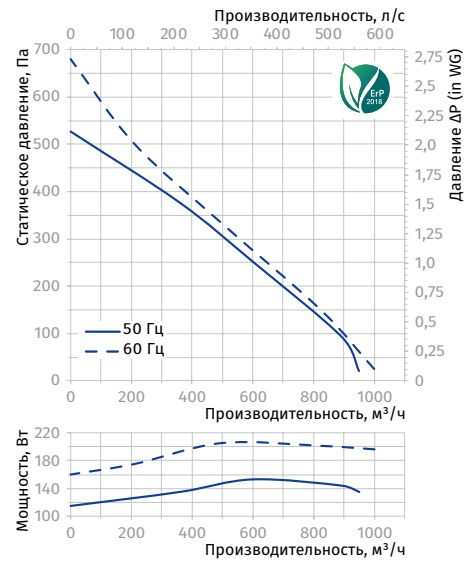

TOWER-AM 250

Уровень звуковой мощности по фильтру А	Октавные полосы, Гц								
	Общ.	63	125	250	500	1000	2000	4000	8000
L _{WA} ко входу, дБА	72	58	65	66	69	66	62	53	47
L _{WA} к окружению, дБА	65	57	64	60	49	39	39	44	40

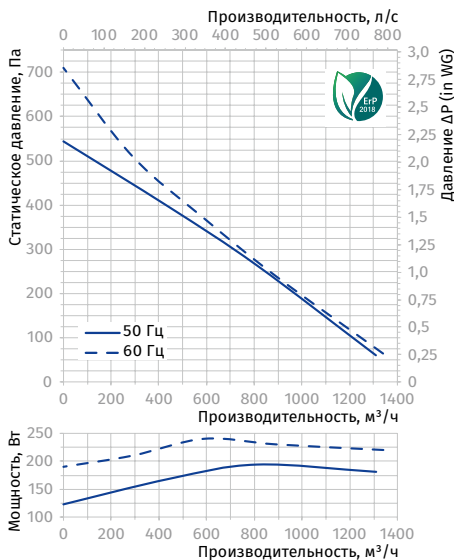

TOWER-AM 315

Уровень звуковой мощности по фильтру А	Октавные полосы, Гц								
	Общ.	63	125	250	500	1000	2000	4000	8000
L _{WA} ко входу, дБА	77	55	67	68	72	68	66	62	60
L _{WA} к окружению, дБА	68	52	64	63	55	47	52	57	50

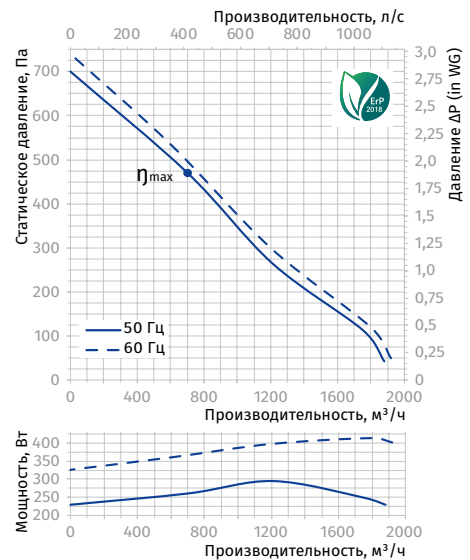

TOWER-A

Осевые крышные вентиляторы

Применение

- Вытяжные вентиляционные системы различных помещений.
- Монтаж на крыше зданий.
- Для крыш любого типа или вертикальных вентиляционных шахт.



Производительность
до 2650 м³/ч
736 л/с



Потребляемая мощность
от 50 Вт



Уровень звукового давления
от 50 дБА



Конструкция

- Корпус и крыльчатка изготавливаются из стали и окрашиваются специальной полимерной краской, стойкой к атмосферным воздействиям.
- Выброс воздуха осуществляется горизонтально.
- Вентилятор оборудован клеммной коробкой для подключения питания.
- Вентилятор рассчитан на продолжительную работу без отключения от сети.
- Для крепления к поверхности крыши предусмотрена присоединительная пластина.

Двигатель

- 2- или 4-полюсный асинхронный двигатель с внешним ротором и крыльчаткой осевого типа.
- Исполнение двигателя однофазное (E) или трехфазное (D).
- Двигатель оснащен шариковыми подшипниками для большего срока эксплуатации.
- Тепловая защита от перегрева осуществляется с помощью встроенных термоконтактов с автоматическим перезапуском.

Управление и регулирование скорости

- Плавная или ступенчатая регулировка с помощью тиристорного или автотрансформаторного регулятора (приобретается отдельно).

Монтаж

- Вентилятор устанавливается вертикально на крыше, непосредственно над вентиляционным каналом или шахтой.
- Присоединение вентилятора к вентиляционному каналу осуществляется с помощью входного фланца, который крепится непосредственно к основанию вентиляторов.
- В основании корпуса предусмотрены отверстия для крепежных болтов, которыми вентилятор крепится к неподвижной ровной поверхности или крышному боксу.
- Крышный бокс, входной фланец и крепежные болты не входят в комплект поставки и приобретаются отдельно.
- Подача питания осуществляется через выносную клеммную коробку.

Условное обозначение

Серия	Диаметр патрубка, мм	Двигатель Количество полюсов	Фазность	Материал корпуса
Tower-A	200; 250; 300; 350	2; 4	E: однофазный	_: сталь с полимерным покрытием A: алюминий

Габаритные размеры, мм

Модель	Ø D	Ø D1	H	L	L1	Масса, кг
Tower-A 200 2E	208	345	280	425	330	5,0
Tower-A 250 2E	262	405	280	425	330	7,0
Tower-A 250 4E	262	405	280	425	330	7,0
Tower-A 300 2E	314	555	340	585	450	10,5
Tower-A 300 4E	314	555	340	585	450	10,5
Tower-A 350 4E	364	555	350	655	535	12,0

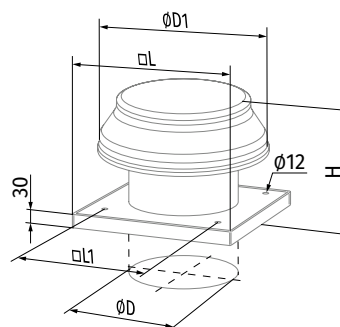

Аксессуары

Монтажные рамы Шумоглушители Обратный клапан Заслонки Регулятор скорости



MRDL / MRIDL



SD / SDF



VRV



VK / VKA



CDT E1.8

Технические характеристики

Параметры	Tower-A 200 2E		Tower-A 250 2E		Tower-A 250 4E		Tower-A 300 2E		Tower-A 300 4E		Tower-A 350 4E	
Напряжение питания, В	1 ~ 230		1 ~ 230		1 ~ 230		1 ~ 230		1 ~ 230		1 ~ 230	
Октавные полосы частот, Гц	50	60	50	60	50	60	50	60	50	60	50	60
Потребляемая мощность, Вт	55	61	80	91	50	56	145	178	75	92	140	147
Потребляемый ток, А	0,26	0,28	0,4	0,42	0,22	0,24	0,66	0,79	0,35	0,4	0,65	0,66
Максимальная производительность, м³/ч (л/с)	860 (239)	875 (243)	1050 (292)	1150 (319)	800 (222)	865 (240)	2230 (619)	2280 (633)	1340 (372)	1475 (410)	2500 (695)	2650 (736)
Частота вращения, мин ⁻¹	2300	2550	2400	2990	1380	1730	2300	2410	1350	1405	1380	1700
Уровень звукового давления на расст. 3 м, дБА	50	51	60	61	55	56	60	61	58	59	62	63
Температура перемещаемого воздуха, °С	-30...+60	-30...+50	-30...+60	-30...+50	-30...+60	-30...+50	-30...+60	-30...+50	-30...+60	-30...+50	-30...+60	-30...+50
Класс энергоэффективности	-		-		-		-		B		-	
Защита	IP 24		IP 24		IP 24		IP 24		IP 24		IP 24	
Защита двигателя	IP44		IP44		IP44		IP44		IP44		IP44	
ErP	-		-		-		2018		2018		2018	

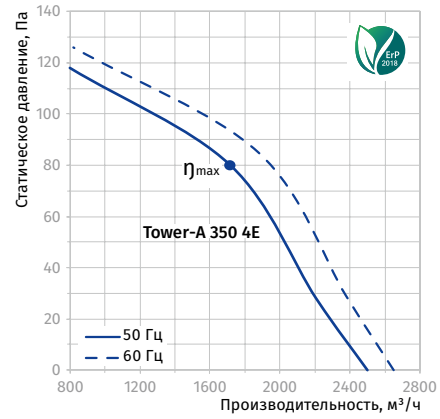
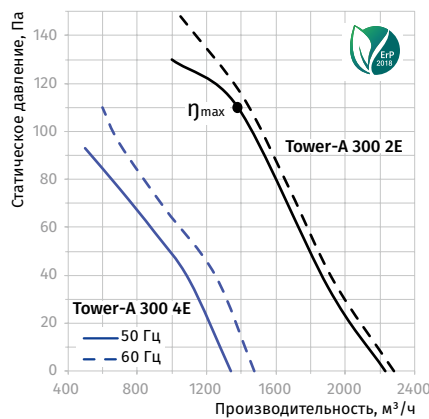
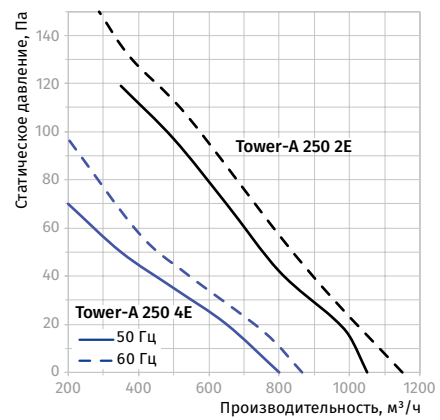
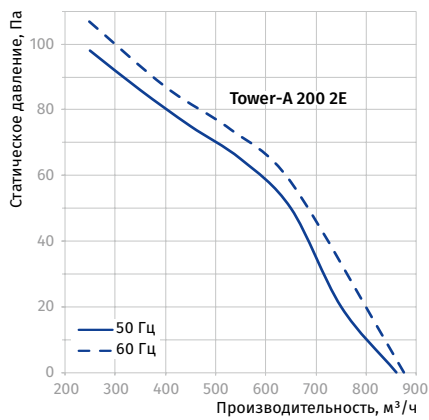

КРЫШНЫЕ ВЕНТИЛЯТОРЫ

TOWER-AL

Осевые крышные вентиляторы

Применение

- Вытяжные вентиляционные системы различных помещений.
- Монтаж на крыше зданий.
- Для крыш любого типа или вертикальных вентиляционных шахт.



Производительность
до 1700 м³/ч
472 л/с



Потребляемая мощность
от 43 Вт



Уровень звукового давления
от 32 дБА



Конструкция

- Корпус изготавливается из стали и окрашивается специальной полимерной краской, стойкой к атмосферным воздействиям.
- Крыльчатка выполнена из алюминия.
- Выброс воздуха осуществляется горизонтально.
- Вентилятор оборудован клеммной коробкой для подключения питания.
- Вентилятор рассчитан на продолжительную работу без отключения от сети.
- Для крепления к поверхности крыши предусмотрена присоединительная пластина.

Двигатель

- Однофазный асинхронный двигатель с внешним ротором и крыльчаткой осевого типа.
- Двигатель оснащен шариковыми подшипниками для большего срока эксплуатации.
- Тепловая защита от перегрева осуществляется с помощью встроенных термоконтактов с автоматическим перезапуском.

Управление и регулирование скорости

- Плавная или ступенчатая регулировка с помощью тиристорного или автотрансформаторного регулятора (приобретается отдельно).

Монтаж

- Вентилятор устанавливается вертикально на крыше, непосредственно над вентиляционным каналом или шахтой.
- Присоединение вентиляторов к вентиляционному каналу осуществляется с помощью входного фланца, который крепится непосредственно к основанию вентиляторов.
- В основании корпуса предусмотрены отверстия для крепежных болтов, которыми вентилятор крепится к неподвижной ровной поверхности или крышному боксу.
- Крышный бокс, входной фланец и крепежные болты не входят в комплект поставки и приобретаются отдельно.
- Подача питания осуществляется через выносную клеммную коробку.

Условное обозначение

Серия	Диаметр патрубка, мм
Tower-AL	200; 250; 315

Габаритные размеры, мм

Модель	Ø D	Ø D1	H	L	L1	Масса, кг
Tower-AL 200	208	345	280	425	330	6,1
Tower-AL 250	262	405	300	425	330	7,2
Tower-AL 315	314	555	380	585	450	11,5

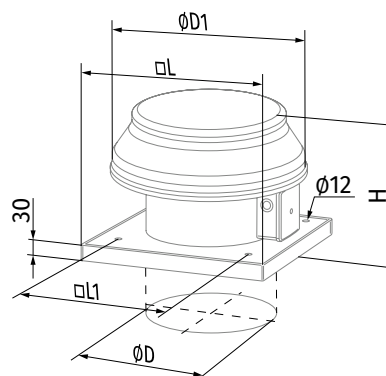

Аксессуары

Монтажные рамы Шумоглушители Обратный клапан Заслонки Регулятор скорости



MRDL / MRIDL



SD / SDF



VRV



VK / VKA



CDT E1.8

Технические характеристики

Параметры	Tower-A 200 2E		Tower-A 250 2E		Tower-A 250 4E	
Напряжение питания, В	1 ~ 230		1 ~ 230		1 ~ 230	
Октавные полосы частот, Гц	50	60	50	60	50	60
Потребляемая мощность, Вт	43	33	68	76	110	104
Потребляемый ток, А	0,28	0,21	0,48	0,51	0,75	0,7
Максимальная производительность, м³/ч (л/с)	405 (113)	470 (131)	1070 (297)	1050 (292)	1700 (472)	1650 (458)
Частота вращения, мин⁻¹	1300	1615	1300	1450	1300	1365
Уровень звукового давления на расст. 3 м, дБА	32	31	48	48	54	54
Макс. температура перемещаемого воздуха, °С	+40		+40		+40	
Класс энергоэффективности	-		-		C	
Защита	IP 24		IP 24		IP 24	
Защита двигателя	IP44		IP44		IP44	
ErP	-		-		-	

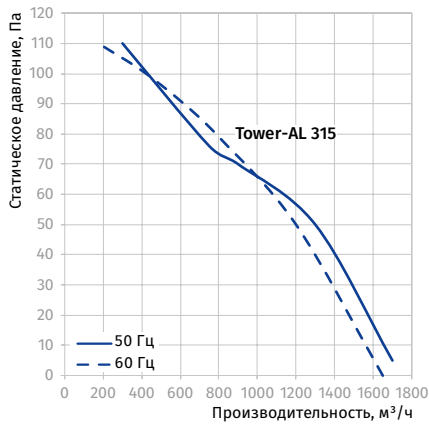
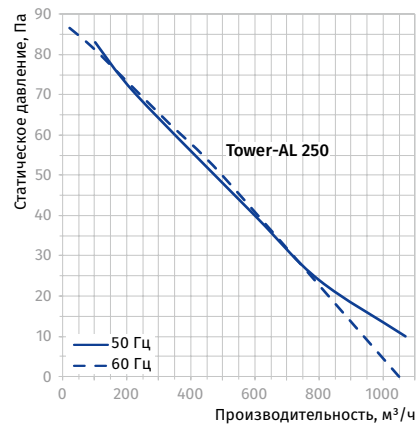
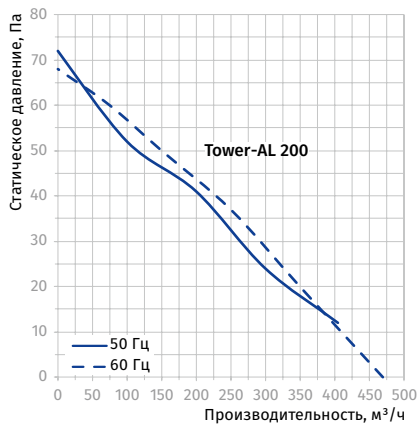

Box

Центробежные вентиляторы для прямоугольных каналов

Применение

- Приточные и вытяжные системы вентиляции различных помещений.
- Для прямоугольных воздуховодов сечением от 400x200 до 1000x500 мм.



Производительность
до 15 000 м³/ч
4167 л/с



Потребляемая мощность
от 136 Вт



Уровень звукового давления
от 50 дБА



Конструкция

- Корпус и рабочее колесо изготавливаются из оцинкованной стали, стойкой к атмосферным воздействиям.
- Вентилятор рассчитан на продолжительную работу без отключения от сети.
- Для крепления к прямоугольным воздуховодам оснащен стандартными присоединительными фланцами шириной 20 мм.
- В корпусе предусмотрена технологическая крышка для ревизии и технического обслуживания двигателя.
- Вентилятор оборудован встроенной в корпус клеммной коробкой с выведенным гермовводом для подключения питания.

Двигатель

- 2- или 4-полюсный асинхронный двигатель с внешним ротором и рабочим колесом с назад загнутыми лопатками.
- Исполнение двигателя однофазное (E) или трехфазное (D).
- Двигатель оснащен шариковыми подшипниками для большего срока эксплуатации.
- Рабочее колесо динамически сбалансировано.
- Тепловая защита от перегрева осуществляется с помощью встроенных термоконтактов с автоматическим перезапуском или с выведенными клеммами для подключения внешних устройств защиты.
- Выводы термоконтактов предназначены для подключения в соответствующие цепи контактера, реле перегрузки или определенным клеммам автотрансформаторного или тиристорного регулятора.

Управление и регулирование скорости

- Плавная или ступенчатая регулировка с помощью тиристорного или автотрансформаторного регулятора (приобретаются отдельно).

Монтаж

- Вентилятор предназначен для монтажа в прямоугольные каналы и может устанавливаться в любом положении.
- На фланцах вентилятора предусмотрены отверстия для крепежных болтов, которыми он напрямую крепится к воздуховодам.
- Возможен монтаж с круглым каналом на выходном фланце с помощью дополнительного переходника с круглым патрубком (приобретается отдельно).
- При подсоединении вентилятора к вентиляционным каналам через гибкие вставки, необходимо обеспечить его крепление к монтажным конструкциям с помощью опор, подвесов или кронштейнов.
- При монтаже необходимо предусмотреть доступ к технологической крышке для обслуживания вентилятора.

Условное обозначение

Серия	Размер фланца (ШxВ), см	Двигатель	Фазность
Box	40x20; 50x25; 50x30; 60x30; 60x35; 100x50	Количество полюсов 2, 4	E: однофазный D: трехфазный

Аксессуары

Шумоглушитель	Фильтр-боксы	Электрический нагреватель	Водяной нагреватель	Регулятор расхода воздуха	Клапан гравитационный	Виброгасящая вставка	Регулятор скорости
SD	KFBK / KFBT	EKN	WKH	SL	VG	EVA	CDTE 1.8

Габаритные размеры, мм

Модель	B	B1	H	H1	H2	L	Масса, кг
Вох 40x20 2E	400	440	200	240	240	500	11,25
Вох 50x25 2E	500	540	250	290	290	640	17,88
Вох 50x30 4E	500	540	300	340	340	680	19,80
Вох 50x30 4D	500	540	300	340	340	680	19,80
Вох 60x30 4E	600	640	300	340	342	680	27,77
Вох 60x30 4D	600	640	300	340	342	680	27,77
Вох 60x35 4E	600	640	350	390	390	735	36,38
Вох 60x35 4D	600	640	350	390	390	735	36,38
Вох 100x50 4D	1000	1040	500	540	720	1150	126,0

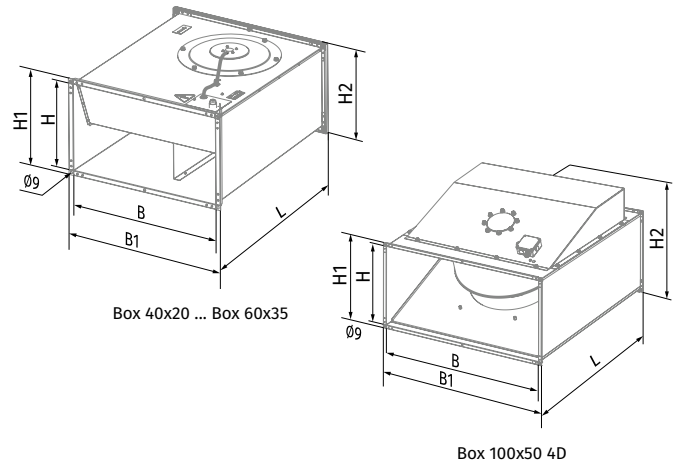

Технические характеристики

Параметры	Вох 40x20 2E		Вох 50x25 2E	
Напряжение питания, В	1 ~ 230		1 ~ 230	
Частота, Гц	50	60	50	60
Потребляемая мощность, Вт	138	200	305	380
Потребляемый ток, А	0,6	0,88	1,32	1,65
Максимальная производительность, м³/ч (л/с)	930 (258)	1070 (297)	1720 (478)	1850 (514)
Частота вращения, мин⁻¹	2600	2850	2550	2830
Уровень звукового давления на расст. 3 м, дБА	50	52	57	58
Температура перемещаемого воздуха, °С	-25...+45		-25...+45	
Защита	IPX4		IPX4	
Защита двигателя	IP44		IP44	
ErP	2018		2018	

ВОХ 40x20 2E

Уровень звуковой мощности по фильтру А	Октавные полосы, Гц									LpA, 3 м, дБА	LpA, 1 м, дБА
	Общ.	63	125	250	500	1000	2000	4000	8000		
LWA ко входу, дБА	78	67	74	74	69	63	63	61	53	58	68
LWA к выходу, дБА	82	69	74	76	75	72	72	71	63	61	71
LWA к окружению, дБА	71	46	58	66	65	66	56	51	41	50	60

ВОХ 50x25 2E

Уровень звуковой мощности по фильтру А	Октавные полосы, Гц									LpA, 3 м, дБА	LpA, 1 м, дБА
	Общ.	63	125	250	500	1000	2000	4000	8000		
LWA ко входу, дБА	83	69	77	79	67	70	74	71	66	62	72
LWA к выходу, дБА	85	69	74	77	76	80	77	77	71	65	75
LWA к окружению, дБА	77	43	60	73	73	70	64	58	48	57	67

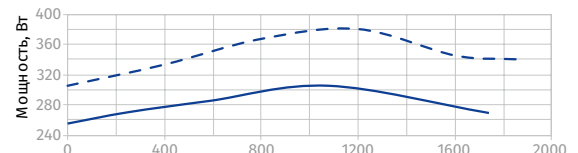
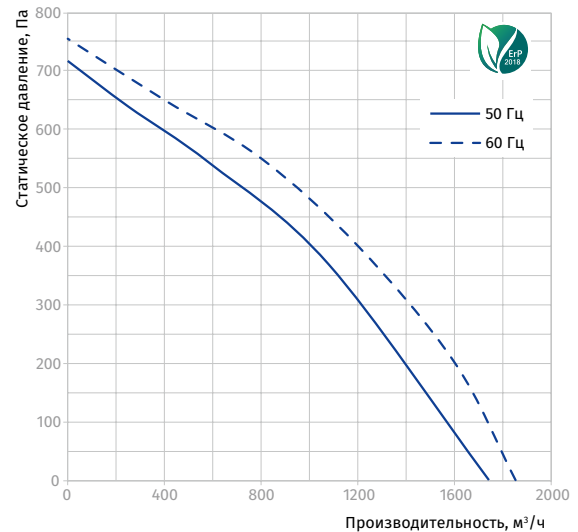
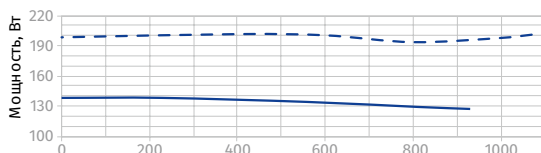
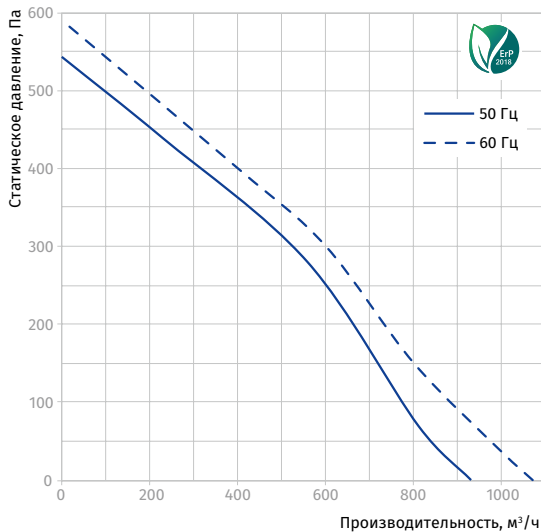

Параметры	Вох 50x30 4E		Вох 50x30 4D	
Напряжение питания, В	1 ~ 230		3 ~ 400	
Частота, Гц	50	60	50	60
Потребляемая мощность, Вт	140	175	136	165
Потребляемый ток, А	0,57	0,73	0,34	0,53
Максимальная производительность, м³/ч (л/с)	1700 (472)	1855 (515)	1380 (383)	1620 (450)
Частота вращения, мин⁻¹	1390	1530	1360	1600
Уровень звукового давления на расст. 3 м, дБА	53	55	52	55
Температура перемещаемого воздуха, °С	-25...+45	-25...+50	-25...+65	-25...+55
Защита	IPX4		IPX4	
Защита двигателя	IP44		IP44	
ErP	2018		2018	

ВОХ 50x30 4E

Уровень звуковой мощности по фильтру А	Октавные полосы, Гц										LpA, 3 м, дБА	LpA, 1 м, дБА
	Общ.	63	125	250	500	1000	2000	4000	8000			
L _{WA} ко входу, дБА	81	62	70	73	64	77	75	70	64	60	70	70
L _{WA} к выходу, дБА	85	59	70	75	75	80	79	77	72	65	75	75
L _{WA} к окружению, дБА	74	50	63	70	66	66	65	61	55	53	63	63

ВОХ 50x30 4D

Уровень звуковой мощности по фильтру А	Октавные полосы, Гц										LpA, 3 м, дБА	LpA, 1 м, дБА
	Общ.	63	125	250	500	1000	2000	4000	8000			
L _{WA} ко входу, дБА	80	61	69	72	63	75	74	69	63	59	69	69
L _{WA} к выходу, дБА	83	58	69	74	74	78	77	75	71	63	73	73
L _{WA} к окружению, дБА	73	50	62	69	65	65	64	60	54	52	62	62

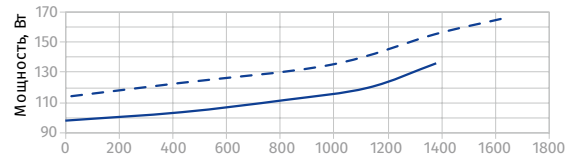
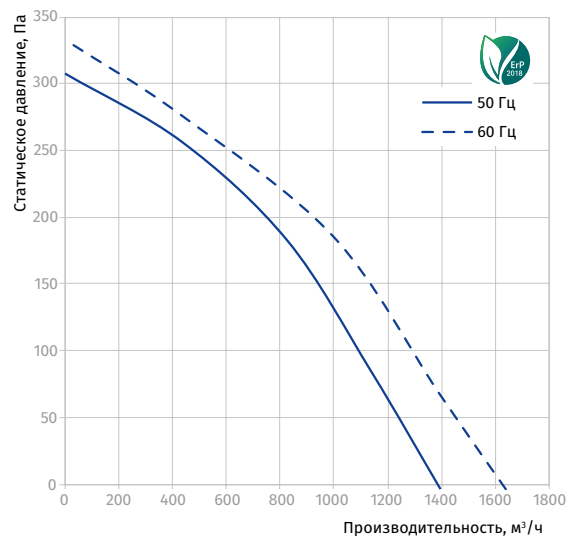
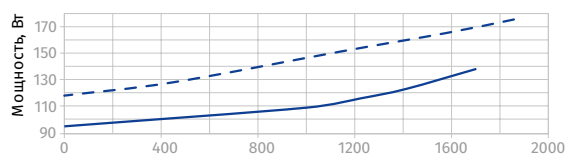
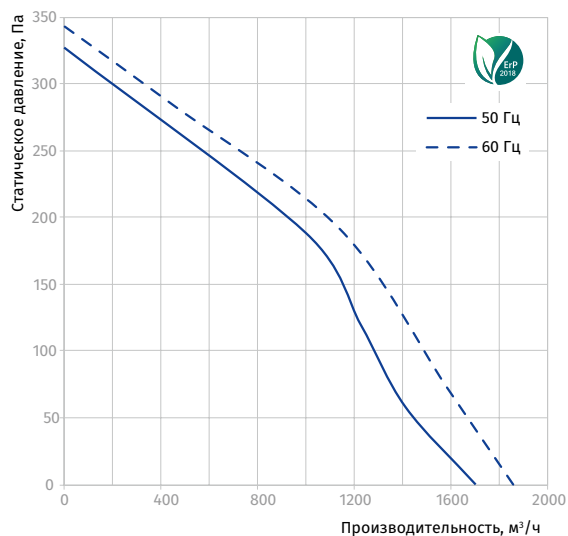

Параметры	Вох 60x30 4E		Вох 60x30 4D	
Напряжение питания, В	1 ~ 230		3 ~ 400	
Частота, Гц	50	60	50	60
Потребляемая мощность, Вт	220	310	230	235
Потребляемый ток, А	0,9	1,38	0,52	0,53
Максимальная производительность, м³/ч (л/с)	2470 (686)	2510 (697)	2530 (703)	2630 (731)
Частота вращения, мин⁻¹	1400	1450	1360	1600
Уровень звукового давления на расст. 3 м, дБА	52	52	51	53
Температура перемещаемого воздуха, °С	-25...+45	-25...+40	-25...+70	-25...+65
Защита	IPX4		IPX4	
Защита двигателя	IP44		IP44	
ErP	2018		2018	

ВОХ 60x30 4E

Уровень звуковой мощности по фильтру А	Октавные полосы, Гц									LpA, 3 м, дБА	LpA, 1 м, дБА
	Общ.	63	125	250	500	1000	2000	4000	8000		
L _{WA} ко входу, дБА	86	74	81	81	76	69	69	67	58	65	75
L _{WA} к выходу, дБА	89	76	81	84	83	79	79	78	69	69	79
L _{WA} к окружению, дБА	73	47	60	68	67	68	58	53	42	52	62

ВОХ 60x30 4D

Уровень звуковой мощности по фильтру А	Октавные полосы, Гц									LpA, 3 м, дБА	LpA, 1 м, дБА
	Общ.	63	125	250	500	1000	2000	4000	8000		
L _{WA} ко входу, дБА	84	73	79	79	74	68	68	66	57	63	73
L _{WA} к выходу, дБА	88	74	79	82	81	77	77	76	68	67	77
L _{WA} к окружению, дБА	72	47	59	67	66	67	57	52	42	51	61

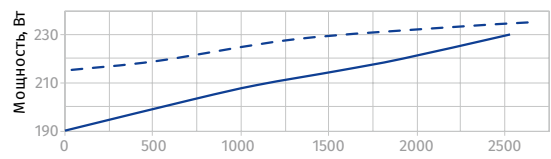
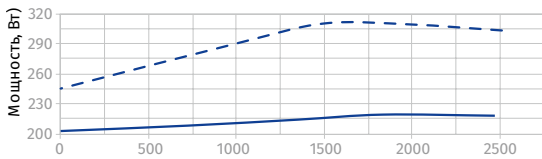
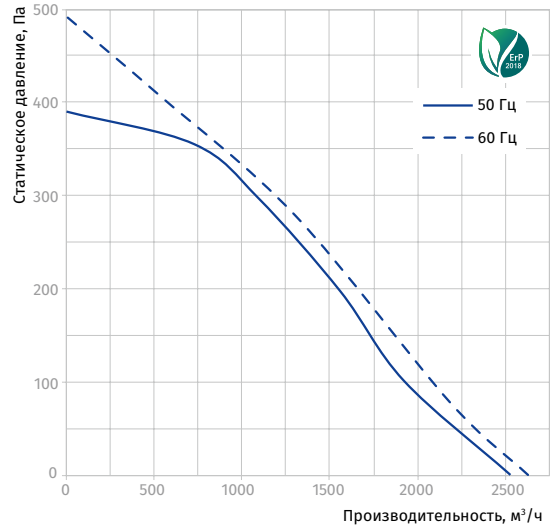
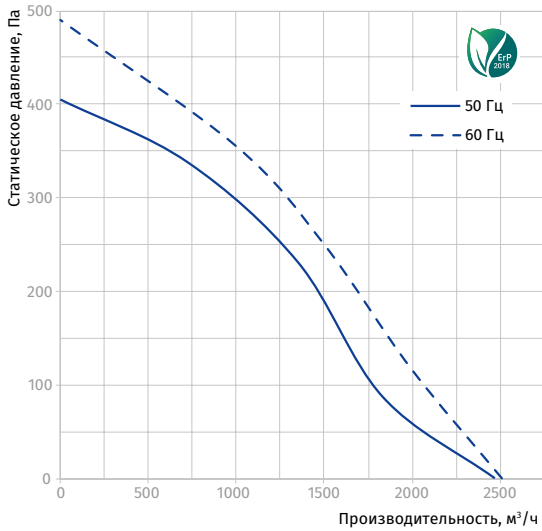

Параметры	Вох 60x35 4E		Вох 60x35 4D			
	1 ~ 230		3 ~ 400 Δ		3 ~ 400 Y	
Напряжение питания, В	1 ~ 230		3 ~ 400 Δ		3 ~ 400 Y	
Частота, Гц	50	60	50	60	50	60
Потребляемая мощность, Вт	470	700	510	750	380	515
Потребляемый ток, А	2,37	3,15	1,41	1,44	0,7	0,93
Максимальная производительность, м³/ч (л/с)	2950 (820)	3515 (976)	2970 (825)	3410 (947)	2660 (739)	2730 (758)
Частота вращения, мин⁻¹	1370	1460	1415	1610	1235	1220
Уровень звукового давления на расст. 3 м, дБА	52	53	51	53	50	50
Температура перемещаемого воздуха, °С	-40...+80	-40...+55	-40...+60	-40...+60	-40...+80	-40...+40
Защита	IPX4		IPX4		IPX4	
Защита двигателя	IP44		IP44		IP44	
ErP	2018		2018		2018	

ВОХ 60x35 4E

Уровень звуковой мощности по фильтру А	Общ.	Октавные полосы, Гц								LpA, 3 м, дБА	LpA, 1 м, дБА
		63	125	250	500	1000	2000	4000	8000		
L _{WA} ко входу, дБА	87	79	83	79	75	77	75	74	62	67	77
L _{WA} к выходу, дБА	90	78	78	79	81	85	83	81	68	69	79
L _{WA} к окружению, дБА	72	44	59	65	68	67	61	58	50	52	62

ВОХ 60x35 4D

Уровень звуковой мощности по фильтру А	Общ.	Октавные полосы, Гц								LpA, 3 м, дБА	LpA, 1 м, дБА
		63	125	250	500	1000	2000	4000	8000		
L _{WA} ко входу, дБА	86	78	82	78	74	76	74	73	61	65	75
L _{WA} к выходу, дБА	88	77	77	78	79	83	82	79	67	68	78
L _{WA} к окружению, дБА	72	43	58	65	67	66	61	57	50	51	61

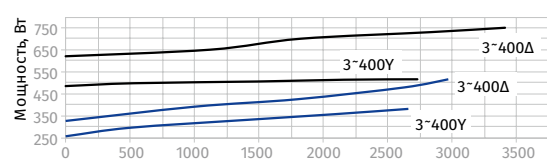
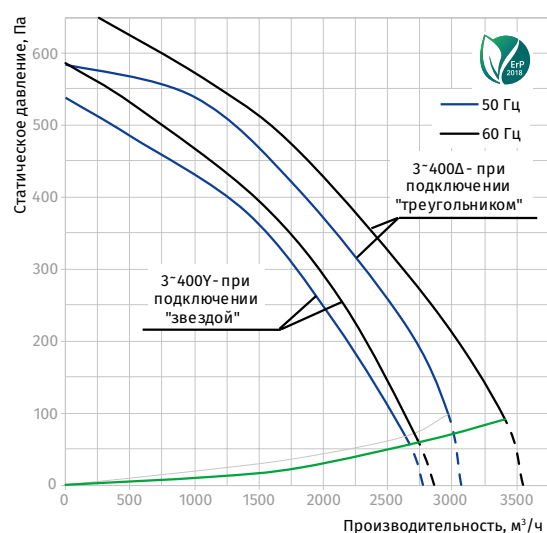
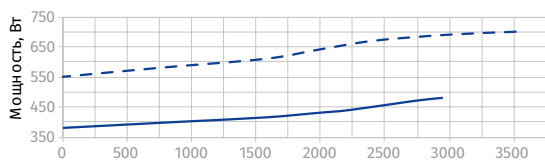
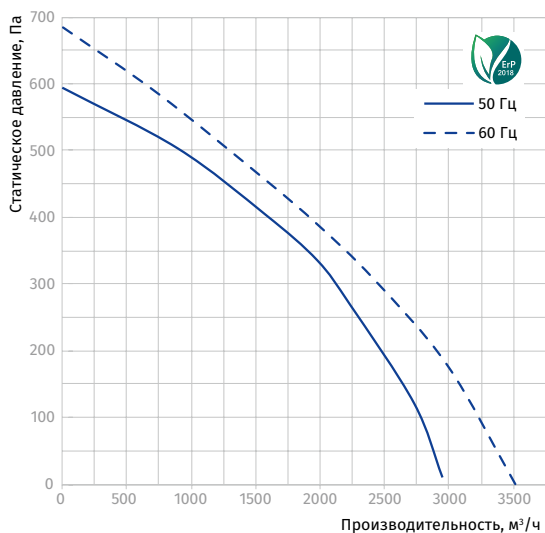

Параметры	Вох 100x50 4D
Напряжение питания, В	3 ~ 400
Частота, Гц	50
Потребляемая мощность, Вт	3800
Потребляемый ток, А	6,6
Максимальная производительность, м³/ч (л/с)	15000 (4167)
Частота вращения, мин⁻¹	1360
Уровень звукового давления на расст. 3 м, дБА	70
Температура перемещаемого воздуха, °С	-20...+40
Защита	IPX4
Защита двигателя	IP44
ErP	2018

ВОХ 100X50 4D

Уровень звуковой мощности по фильтру А	Общ.	Октавные полосы, Гц								LpA, 3 м, дБА	LpA, 1 м, дБА
		63	125	250	500	1000	2000	4000	8000		
LWA ко входу, дБА	99	92	96	92	87	89	87	86	72	79	89
LWA к выходу, дБА	98	86	86	87	89	93	92	89	74	77	87
LWA к окружению, дБА	90	55	75	83	86	85	78	73	64	70	80

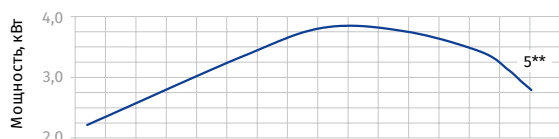
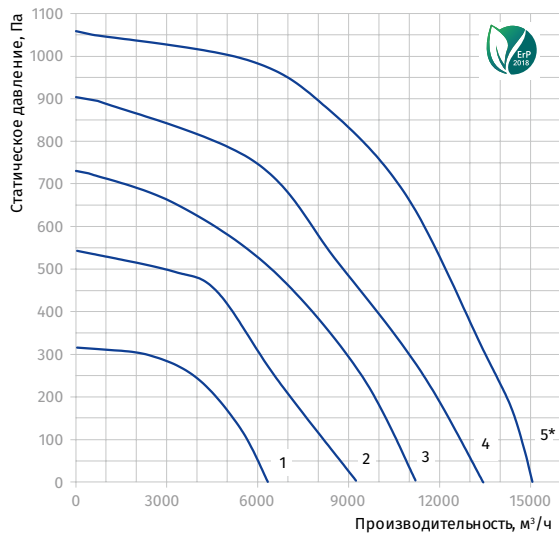

* кривые производительности при регулировании пятиступенчатым автотрансформаторным регулятором
 ** кривая энергопотребления для максимального расхода

Box EC

Центробежные вентиляторы с ЕС-двигателем для прямоугольных каналов

Применение

- Приточные и вытяжные системы вентиляции различных помещений.
- Для создания экономичных и управляемых систем вентиляции.
- Для прямоугольных воздуховодов сечением от 300x150 до 1000x500 мм.



Производительность
до 11190 м³/ч
3109 л/с



Потребляемая мощность
от 91 Вт



Уровень звукового давления
от 43 дБА



Конструкция

- Корпус и рабочее колесо изготавливаются из оцинкованной стали, стойкой к атмосферным воздействиям.
- Вентилятор рассчитан на продолжительную работу без отключения от сети.
- Для крепления к прямоугольным воздуховодам оснащен стандартными присоединительными фланцами шириной 20 мм.
- В корпусе предусмотрена технологическая крышка для ревизии и технического обслуживания двигателя.

Двигатель

- Высокоэффективный ЕС-двигатель постоянного тока с внешним ротором оснащен рабочим колесом с назад загнутыми лопатками.
- ЕС-технологии отвечают самым современным требованиям в сфере создания энергосберегающей и управляемой вентиляции, обеспечивая экономию энергии до 35 % в сравнении с асинхронными двигателями.
- ЕС-двигатель обеспечивает управляемость во всем рабочем диапазоне вентилятора, снабжен встроенной тепловой защитой с автоматическим перезапуском.
- ЕС-двигатель не имеет трущихся и изнашивающихся деталей, таких как коллектор и щетки. Эти детали заменены электронной платой ЕС-контроллера, не требующей обслуживания.
- Рабочее колесо динамически сбалансировано.
- Вентиляторы могут работать в электрических сетях с частотой 50 Гц и 60 Гц, что не отображается на максимальной скорости вращения.

Управление и регулирование скорости

- Регулирование скорости вентилятора осуществляется с помощью управляющего сигнала 0-10 В, источником которого могут являться:
 - встроенный или внешний регулятор скорости;
 - оснащенный датчиками контроллер;
 - централизованная система управления зданием.
- Значение управляющего сигнала может изменяться в зависимости от температуры, давления, содержания дыма и других параметров воздуха.
- При изменении значения сигнала вентилятор с ЕС-двигателем меняет скорость вращения и подает количество воздуха, необходимое в данный момент вентиляционной системе.
- Компьютерные централизованные системы управления зданием могут объединять несколько вентиляторов с ЕС-двигателем в сетях, с высокой точностью регулируя работу каждого из них.

Монтаж

- Вентилятор предназначен для монтажа в прямоугольные каналы и может устанавливаться в любом положении.
- На фланцах вентилятора предусмотрены отверстия для крепежных болтов, которыми он напрямую крепится к воздуховодам.
- Возможен монтаж с круглым каналом на выходном фланце с помощью дополнительного переходника с круглым патрубком (приобретается отдельно).
- При подсоединении вентилятора к вентиляционным каналам через гибкие вставки необходимо обеспечить его крепление к монтажным конструкциям с помощью опор, подвесов или кронштейнов.
- При монтаже необходимо предусмотреть доступ к технологической крышке для обслуживания вентилятора.

Условное обозначение

Серия	Тип двигателя	Размер фланца (ШxВ), см	Фазность двигателя	Модификация двигателя
Box	ЕС: электронно-коммутируемый двигатель	30x15; 40x20; 50x25; 50x30; 60x30; 60x35; 70x40; 80x50; 90x50; 100x50	– 1: однофазный 3: трехфазный	–: двигатель среднего давления max: двигатель высокого давления

Аксессуары

Шумоглушитель	Фильтр-боксы	Электрический нагреватель	Водяной нагреватель	Регулятор расхода воздуха	Клапан гравитационный	Виброгасящая вставка	Регулятор скорости
SD	KFBK / KFBT	EKN	WKH	SL	VG	EVA	CDT E/0-10

Габаритные размеры, мм

Модель	B	B1	B2	H	H1	H2	H3	L	Масса, кг
Вох ЕС 30x15-1	300	320	340	150	170	190	228	350	5,5
Вох ЕС 30x15-1 max	300	320	340	150	170	190	228	350	6,0
Вох ЕС 40x20-1	400	420	440	200	220	240	278	440	8,3
Вох ЕС 40x20-1 max	400	420	440	200	220	240	278	440	10,0
Вох ЕС 50x25-1	500	520	540	250	270	290	328	530	15,7
Вох ЕС 50x25-1 max	500	520	540	250	270	290	328	530	17,9
Вох ЕС 50x30-1 max	500	520	540	300	320	340	410	530	18,7
Вох ЕС 60x30-1	600	620	640	300	320	340	407	650	24,1
Вох ЕС 60x35-1	600	620	640	350	370	390	457	650	25,2
Вох ЕС 60x35-3 max	600	620	640	350	370	390	512	650	36,0
Вох ЕС 70x40-1	700	720	740	400	420	440	496	750	42,2
Вох ЕС 70x40-3 max	700	720	740	400	420	440	555	750	43,0
Вох ЕС 80x50-3	800	820	840	500	520	540	614	850	62,3
Вох ЕС 80x50-3 max	800	820	840	500	520	540	670	850	54,3
Вох ЕС 90x50-3 max	900	920	940	500	520	540	656	950	72,0
Вох ЕС 100x50-3 max	1000	1020	1040	500	520	540	656	950	77,0

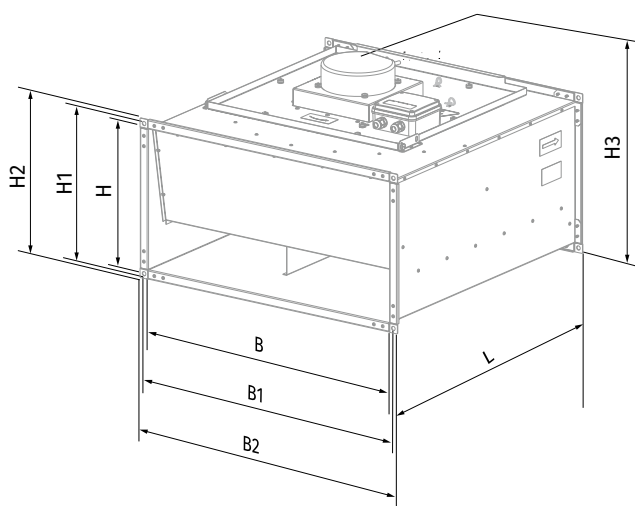

Параметры	Вох ЕС 30x15-1	Вох ЕС 30x15-1 max	Вох ЕС 40x20-1	Вох ЕС 40x20-1 max
Напряжение питания, В/50 (60) Гц	1 ~ 230	1 ~ 200-277	1 ~ 230	1 ~ 200-277
Мощность, Вт	97	101	91	192
Потребляемый ток, А	0,73	0,80	0,69	1,43
Максимальная производительность, м³/ч (л/с)	565 (157)	665 (185)	810 (225)	1190 (331)
Частота вращения, мин⁻¹	3300	3500	2470	3010
Уровень звукового давления на расст. 3 м, дБА	44	46	43	47
Температура перемещаемого воздуха, °С	-25...+50	-25...+50	-25...+50	-25...+50
Класс энергоэффективности	B	B	B	-
Защита	IPX4	IPX4	IPX4	IPX4
Защита двигателя	IP55	IP54	IP55	IP54
ErP	2018	2018	2018	2018

ВОХ ЕС 30x15-1

Уровень звуковой мощности по фильтру А	Октавные полосы, Гц									LpA 3 м, дБА	LpA 1 м, дБА
	Общ.	63	125	250	500	1000	2000	4000	8000		
LWA ко входу, дБА	75	53	63	69	72	63	62	63	55	54	64
LWA к выходу, дБА	78	57	63	70	73	69	71	68	60	57	67
LWA к окружению, дБА	64	35	51	53	62	58	54	48	40	44	54

ВОХ ЕС 40x20-1

Уровень звуковой мощности по фильтру А	Октавные полосы, Гц									LpA 3 м, дБА	LpA 1 м, дБА
	Общ.	63	125	250	500	1000	2000	4000	8000		
LWA ко входу, дБА	76	40	55	72	65	69	67	65	60	55	65
LWA к выходу, дБА	78	37	52	70	71	69	73	68	61	57	67
LWA к окружению, дБА	63	39	47	61	57	52	51	46	39	43	53

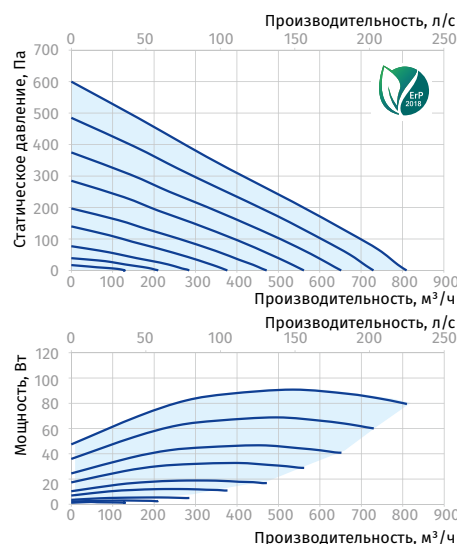
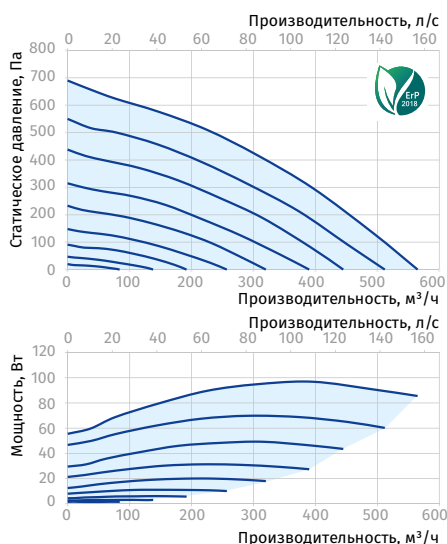
ВОХ ЕС 30x15-1 MAX

Уровень звуковой мощности по фильтру А	Октавные полосы, Гц									LpA 3 м, дБА	LpA 1 м, дБА
	Общ.	63	125	250	500	1000	2000	4000	8000		
LWA ко входу, дБА	76	54	64	70	73	64	63	64	56	56	66
LWA к выходу, дБА	80	59	65	73	75	72	74	71	62	60	70
LWA к окружению, дБА	67	37	53	55	64	60	56	50	42	46	56

ВОХ ЕС 40x20-1 MAX

Уровень звуковой мощности по фильтру А	Октавные полосы, Гц									LpA 3 м, дБА	LpA 1 м, дБА
	Общ.	63	125	250	500	1000	2000	4000	8000		
LWA ко входу, дБА	83	50	79	75	76	76	72	66	65	62	72
LWA к выходу, дБА	82	47	75	74	76	77	69	63	60	61	71
LWA к окружению, дБА	68	48	65	61	58	58	51	44	40	47	57

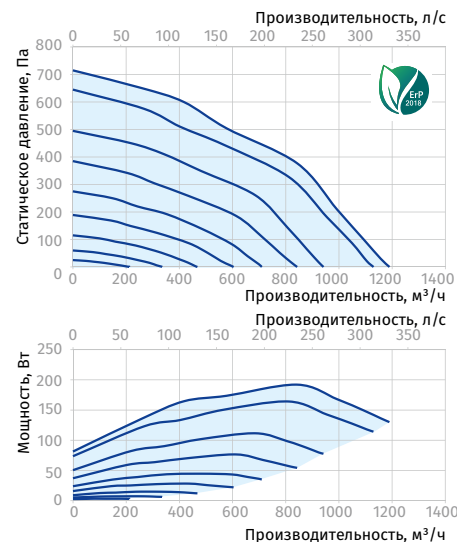
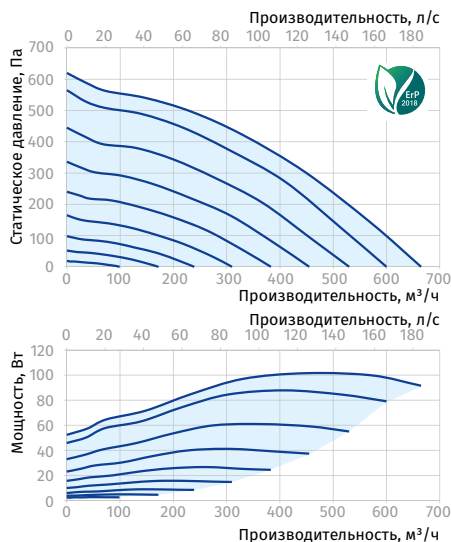

Параметры	Box EC 50x25-1	Box EC 50x25-1 max	Box EC 50x30-1 max	Box EC 60x30-1
Напряжение питания, В/50 (60) Гц	1 ~ 200-277	1 ~ 200-277	1 ~ 200-277	1 ~ 200-277
Мощность, Вт	252	444	445	326
Потребляемый ток, А	1,85	3,35	3,33	2,45
Максимальная производительность, м³/ч (л/с)	1590 (442)	2870 (797)	3230 (897)	2545 (707)
Частота вращения, мин⁻¹	2500	3100	3100	2000
Уровень звукового давления на расст. 3 м, дБА	45	51	51	48
Температура перемещаемого воздуха, °С	-25...+50	-25...+50	-25...+50	-25...+50
Класс энергоэффективности	-	-	-	-
Защита	IPX4	IPX4	IPX4	IPX4
Защита двигателя	IP54	IP54	IP54	IP54
ErP	2018	2018	2018	2018

BOX EC 50x25-1

Уровень звуковой мощности по фильтру А	Октавные полосы, Гц								LpA 3 м, дБА	LpA 1 м, дБА	
	Общ.	63	125	250	500	1000	2000	4000			8000
L _{WA} ко входу, дБА	78	41	57	75	67	71	69	67	62	57	67
L _{WA} к выходу, дБА	80	38	54	72	73	71	75	70	63	59	69
L _{WA} к окружению, дБА	65	40	48	63	59	54	53	47	40	45	55

BOX EC 50x30-1 MAX

Уровень звуковой мощности по фильтру А	Октавные полосы, Гц								LpA 3 м, дБА	LpA 1 м, дБА	
	Общ.	63	125	250	500	1000	2000	4000			8000
L _{WA} ко входу, дБА	85	50	80	78	78	78	75	69	67	65	75
L _{WA} к выходу, дБА	85	48	79	76	78	79	72	66	62	64	74
L _{WA} к окружению, дБА	72	49	70	65	60	60	54	46	40	51	61

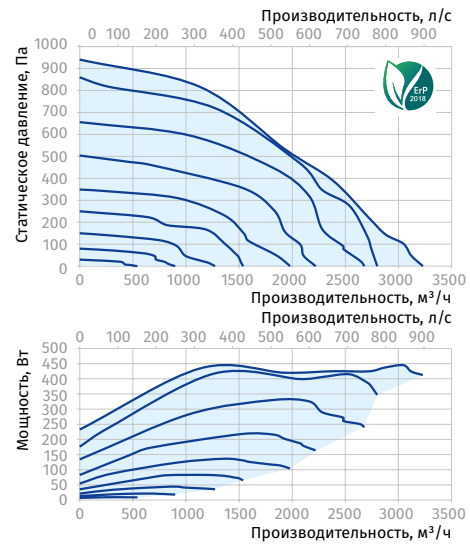
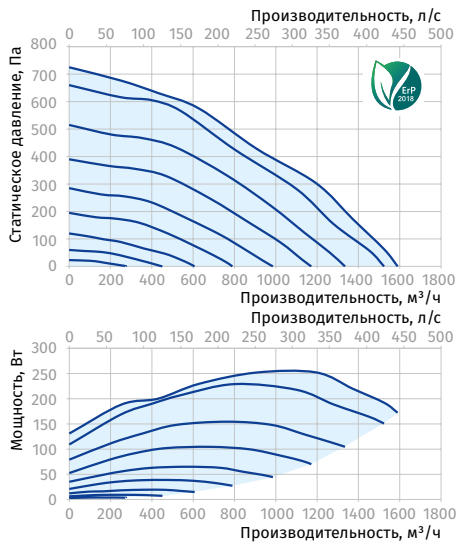

BOX EC 50x25-1 MAX

Уровень звуковой мощности по фильтру А	Октавные полосы, Гц								LpA 3 м, дБА	LpA 1 м, дБА	
	Общ.	63	125	250	500	1000	2000	4000			8000
L _{WA} ко входу, дБА	86	53	82	78	79	79	75	69	68	66	76
L _{WA} к выходу, дБА	85	48	78	77	79	80	72	66	63	64	74
L _{WA} к окружению, дБА	72	50	69	65	62	62	55	46	42	51	61

BOX EC 60x30-1

Уровень звуковой мощности по фильтру А	Октавные полосы, Гц								LpA 3 м, дБА	LpA 1 м, дБА	
	Общ.	63	125	250	500	1000	2000	4000			8000
L _{WA} ко входу, дБА	80	42	58	77	69	73	71	69	64	60	70
L _{WA} к выходу, дБА	83	40	56	76	77	75	79	73	66	63	73
L _{WA} к окружению, дБА	68	42	51	66	62	56	55	50	42	48	58

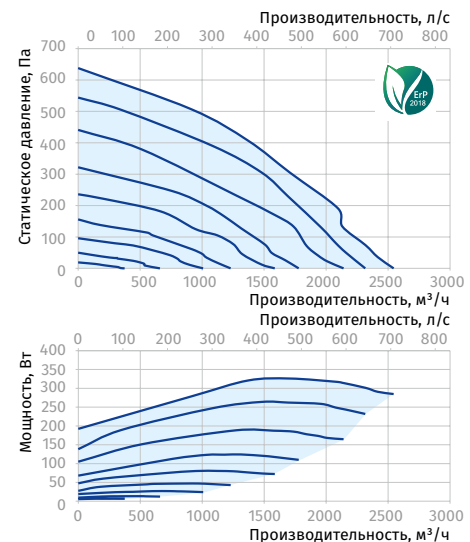
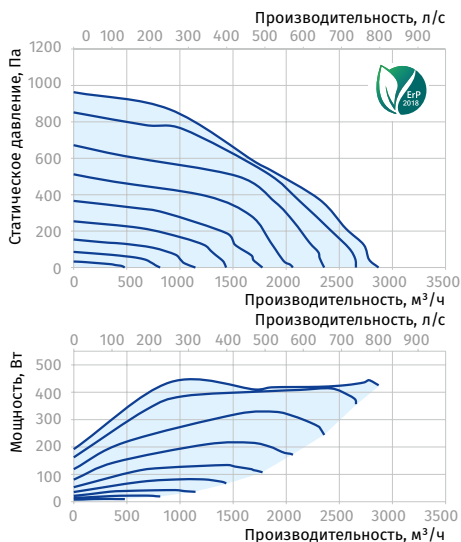

ВЕНТИЛЯТОРЫ ДЛЯ ПРЯМОУГОЛЬНЫХ КАНАЛОВ

Параметры	Вох ЕС 60x35-1	Вох ЕС 60x35-3 max	Вох ЕС 70x40-1	Вох ЕС 70x40-3 max
Напряжение питания, В/50 (60) Гц	1 ~ 200-277	3 ~ 380-480	1 ~ 200-277	3 ~ 380-480
Мощность, Вт	361	1308	795	2748
Потребляемый ток, А	2,62	2,35	3,48	2,80
Максимальная производительность, м³/ч (л/с)	2815 (782)	4290 (1192)	5710 (1586)	6810 (1892)
Частота вращения, мин⁻¹	2000	3160	1400	2530
Уровень звукового давления на расст. 3 м, дБА	49	55	53	57
Температура перемещаемого воздуха, °С	-25...+50	-25...+50	-25...+50	-25...+50
Класс энергоэффективности	-	-	-	-
Защита	IPX4	IPX4	IPX4	IPX4
Защита двигателя	IP54	IP54	IP54	IP54
ErP	2018	2018	2018	2018

ВОХ ЕС 60x35-1

Уровень звуковой мощности по фильтру А	Октавные полосы, Гц								LpA 3 м, дБА	LpA 1 м, дБА	
	Общ.	63	125	250	500	1000	2000	4000			8000
LWA ко входу, дБА	81	43	59	78	70	75	73	70	65	61	71
LWA к выходу, дБА	85	41	57	77	78	76	80	75	67	64	74
LWA к окружению, дБА	69	43	52	67	63	57	56	50	43	49	59

ВОХ ЕС 70x40-1

Уровень звуковой мощности по фильтру А	Октавные полосы, Гц								LpA 3 м, дБА	LpA 1 м, дБА	
	Общ.	63	125	250	500	1000	2000	4000			8000
LWA ко входу, дБА	85	45	62	82	74	78	76	74	68	64	74
LWA к выходу, дБА	88	43	60	81	82	79	84	78	70	68	78
LWA к окружению, дБА	74	46	55	72	67	61	60	54	46	53	63

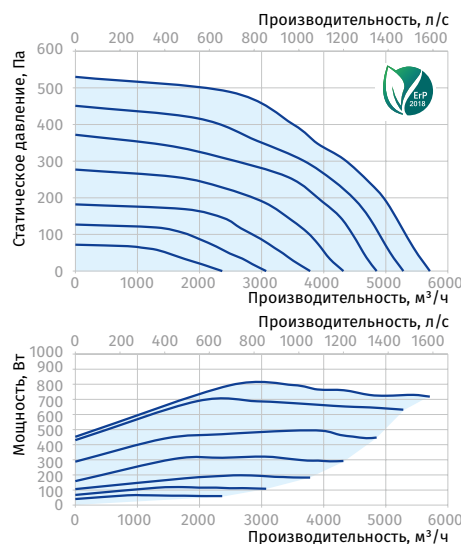
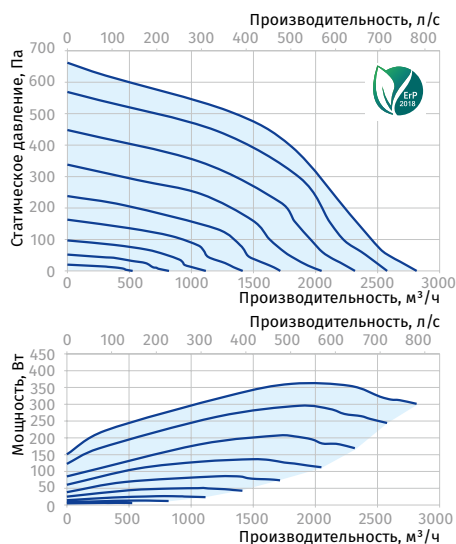
ВОХ ЕС 60x35-3 MAX

Уровень звуковой мощности по фильтру А	Октавные полосы, Гц								LpA 3 м, дБА	LpA 1 м, дБА	
	Общ.	63	125	250	500	1000	2000	4000			8000
LWA ко входу, дБА	89	53	84	82	82	82	79	72	70	69	79
LWA к выходу, дБА	88	50	83	80	82	83	76	69	65	68	78
LWA к окружению, дБА	76	52	74	68	63	63	57	49	43	55	65

ВОХ ЕС 70x40-3 MAX

Уровень звуковой мощности по фильтру А	Октавные полосы, Гц								LpA 3 м, дБА	LpA 1 м, дБА	
	Общ.	63	125	250	500	1000	2000	4000			8000
LWA ко входу, дБА	88	57	81	79	82	81	78	74	75	67	77
LWA к выходу, дБА	92	56	82	85	85	86	81	75	75	71	81
LWA к окружению, дБА	77	55	75	71	67	65	60	55	52	57	67

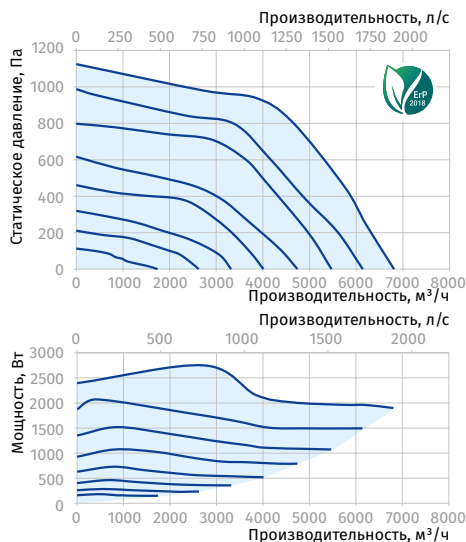
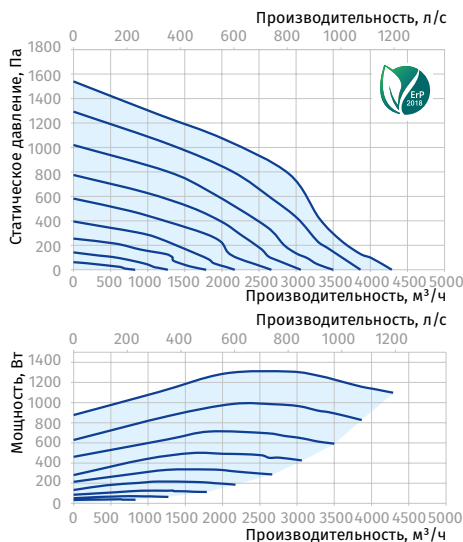

Параметры	Box EC 80x50-3	Box EC 80x50-3 max	Box EC 90x50-3 max	Box EC 100x50-3 max
Напряжение питания, В/50 (60) Гц	3 ~ 380-480	3 ~ 380-480	3 ~ 380-480	3 ~ 380-480
Мощность, Вт	2025	2925	3429	3429
Потребляемый ток, А	2,01	3,05	5,00	5,00
Максимальная производительность, м³/ч (л/с)	8395 (2332)	8535 (2371)	11190 (3109)	11190 (3109)
Частота вращения, мин⁻¹	1470	2400	1800	1800
Уровень звукового давления на расст. 3 м, дБА	60	63	66	66
Температура перемещаемого воздуха, °С	-25...+50	-25...+50	-25...+50	-25...+50
Класс энергоэффективности	-	-	-	-
Защита	IPX4	IPX4	IPX4	IPX4
Защита двигателя	IP54	IP54	IP54	IP54
ЕгР	2018	2018	2018	2018

BOX EC 80x50-3

Уровень звуковой мощности по фильтру А	Октавные полосы, Гц								LpA 3 м, дБА	LpA 1 м, дБА	
	Общ.	63	125	250	500	1000	2000	4000			8000
L _{WA} ко входу, дБА	89	47	65	86	77	82	80	77	71	68	78
L _{WA} к выходу, дБА	92	44	62	84	85	83	88	82	73	71	81
L _{WA} к окружению, дБА	81	50	61	79	74	67	66	59	50	60	70

BOX EC 90x50-3 MAX, BOX EC 100x50-3 MAX

Уровень звуковой мощности по фильтру А	Октавные полосы, Гц								LpA 3 м, дБА	LpA 1 м, дБА	
	Общ.	63	125	250	500	1000	2000	4000			8000
L _{WA} ко входу, дБА	92	60	85	83	87	85	82	78	79	71	81
L _{WA} к выходу, дБА	94	58	85	88	88	89	84	77	77	74	84
L _{WA} к окружению, дБА	86	62	84	80	75	73	67	62	58	66	76

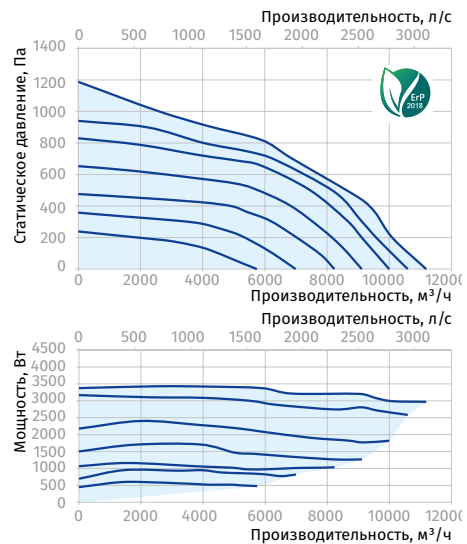
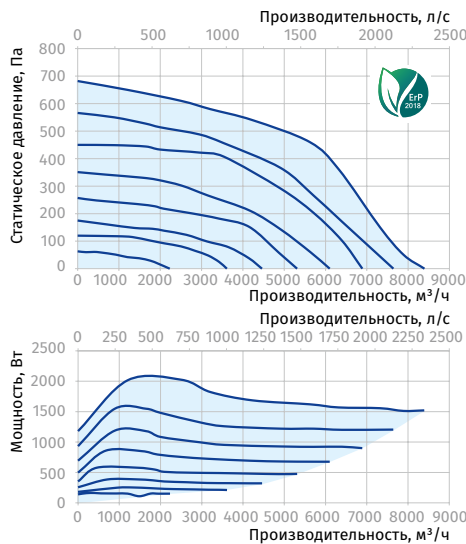

BOX EC 80x50-3 MAX

Уровень звуковой мощности по фильтру А	Октавные полосы, Гц								LpA 3 м, дБА	LpA 1 м, дБА	
	Общ.	63	125	250	500	1000	2000	4000			8000
L _{WA} ко входу, дБА	90	59	83	81	85	83	80	76	77	70	80
L _{WA} к выходу, дБА	93	57	84	87	87	88	83	76	76	73	83
L _{WA} к окружению, дБА	83	59	81	77	72	70	65	59	56	63	73

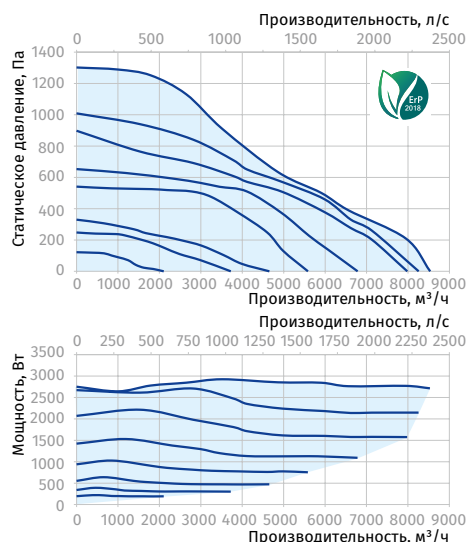

Box-I

Центробежные вентиляторы в шумоизолированном корпусе для прямоугольных каналов

Применение

- Приточные и вытяжные системы вентиляции различных помещений.
- Для прямоугольных воздуховодов сечением от 400x200 до 600x350 мм.



Производительность
до 3515 м³/ч
976 л/с



Потребляемая мощность
от 136 Вт



Уровень звукового давления
от 45 дБА



Конструкция

- Корпус и рабочее колесо изготавливаются из оцинкованной стали, стойкой к атмосферным воздействиям.
- Корпус имеет слой звуко- и теплоизоляции из минеральной ваты толщиной 50 мм.
- Вентилятор рассчитан на продолжительную работу без отключения от сети.
- Для крепления к прямоугольным воздуховодам оснащен стандартными присоединительными фланцами шириной 20 мм.
- В корпусе предусмотрена технологическая крышка для ревизии и технического обслуживания двигателя.
- Вентилятор оборудован встроенной в корпус клеммной коробкой с выведенным гермовводом для подключения питания.

Двигатель

- 2- или 4-полюсный асинхронный двигатель с внешним ротором и рабочим колесом с назад загнутыми лопатками.
- Исполнение двигателя однофазное (E) или трехфазное (D).
- Двигатель оснащен шариковыми подшипниками для большего срока эксплуатации.
- Рабочее колесо динамически сбалансировано.
- Тепловая защита от перегрева осуществляется с помощью встроенных термоконтактов с автоматическим перезапуском или с выведенными клеммами для подключения внешних устройств защиты.
- Выводы термоконтактов предназначены для подключения в соответствующие цепи контактера, реле перегрузки или определенным клеммам автотрансформаторного или тиристорного регулятора.

Управление и регулирование скорости

- Плавная или ступенчатая регулировка с помощью тиристорного или автотрансформаторного регулятора (приобретаются отдельно).

Монтаж

- Вентилятор предназначен для монтажа в прямоугольные каналы и может устанавливаться в любом положении.
- На фланцах вентилятора предусмотрены отверстия для крепежных болтов, которыми он напрямую крепится к воздуховодам.
- Возможен монтаж с круглым каналом на выходном фланце с помощью дополнительного переходника с круглым патрубком (приобретается отдельно).
- При подсоединении вентилятора к вентиляционным каналам через гибкие вставки, необходимо обеспечить его крепление к монтажным конструкциям с помощью опор, подвесов или кронштейнов.
- При монтаже необходимо предусмотреть доступ к технологической крышке для обслуживания вентилятора.

Условное обозначение

Серия	Размер фланца (ШxВ), см	Двигатель	Фазность
Box-I	40x20; 50x25; 50x30; 60x30; 60x35	Количество полюсов 2; 4	E: однофазный D: трехфазный

Аксессуары

Шумоглушитель	Фильтр-боксы	Электрический нагреватель	Водяной нагреватель	Регулятор расхода воздуха	Клапан гравитационный	Виброгасящая вставка	Регулятор скорости
SD	KFBK / KFBT	EKN	WKH	SL	VG	EVA	CDTE 1.8

Габаритные размеры, мм

Модель	B	B1	B2	B3	H	H1	H2	H3	L	Масса, кг
Вох-I 40x20 2E	400	420	440	500	200	220	240	360	500	24,5
Вох-I 50x25 2E	500	520	540	600	250	270	290	410	640	27,6
Вох-I 50x30 4E	500	520	540	600	300	320	340	460	680	37,2
Вох-I 50x30 4D	500	520	540	600	300	320	340	460	680	37,2
Вох-I 60x30 4E	600	620	640	700	300	320	340	460	680	43,5
Вох-I 60x30 4D	600	620	640	700	300	320	340	460	680	43,5
Вох-I 60x35 4E	600	620	640	700	350	370	390	530	735	56,2
Вох-I 60x35 4D	600	620	640	700	350	370	390	530	735	56,2

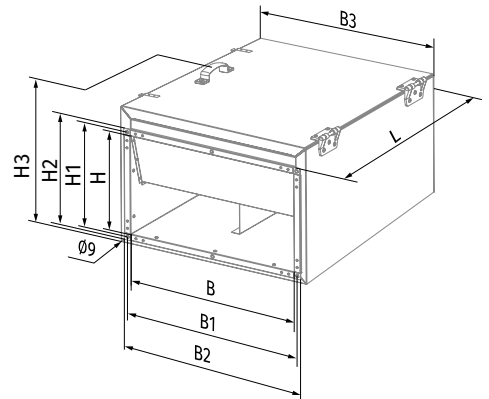

Технические характеристики

Параметры	Вох-I 40x20 2E		Вох-I 50x25 2E	
Напряжение питания, В	1 ~ 230		1 ~ 230	
Частота, Гц	50	60	50	60
Потребляемая мощность, Вт	138	200	305	380
Потребляемый ток, А	0,6	0,88	1,32	1,65
Максимальная производительность, м³/ч (л/с)	930 (258)	1070 (297)	1720 (478)	1850 (514)
Частота вращения, мин⁻¹	2600	2850	2550	2830
Уровень звукового давления на расст. 3 м, дБА	45	47	51	52
Температура перемещаемого воздуха, °С	-25...+45		-25...+45	
Защита	IPX4		IPX4	
Защита двигателя	IP44		IP44	
ErP	2018		2018	

ВОХ-I 40x20 2E

Уровень звуковой мощности по фильтру А	Октавные полосы, Гц									LpA, 3 м, дБА	LpA, 1 м, дБА
	Общ.	63	125	250	500	1000	2000	4000	8000		
LWA ко входу, дБА	75	64	70	70	66	61	61	58	51	54	64
LWA к выходу, дБА	79	66	70	73	72	69	69	68	61	58	68
LWA к окружению, дБА	66	42	54	61	60	61	51	47	37	45	55

ВОХ-I 50x25 2E

Уровень звуковой мощности по фильтру А	Октавные полосы, Гц									LpA, 3 м, дБА	LpA, 1 м, дБА
	Общ.	63	125	250	500	1000	2000	4000	8000		
LWA ко входу, дБА	75	62	69	71	60	63	67	64	59	55	65
LWA к выходу, дБА	79	63	68	71	70	74	71	71	65	59	69
LWA к окружению, дБА	72	40	55	67	67	64	59	53	44	51	61

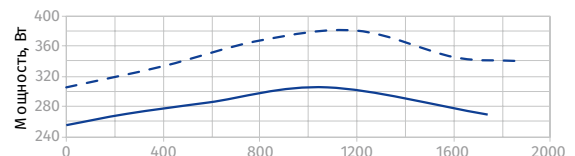
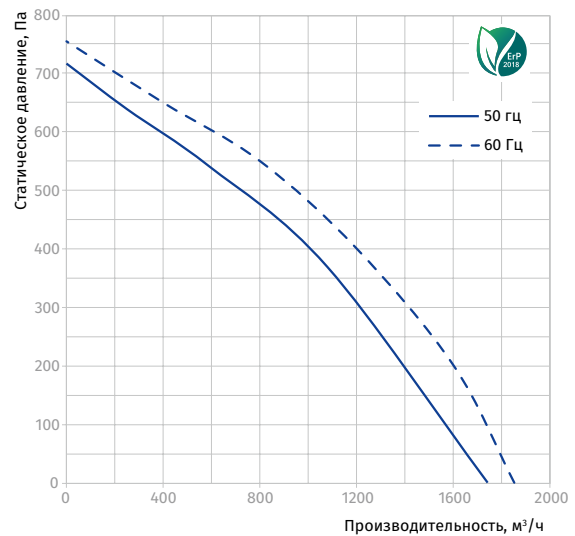
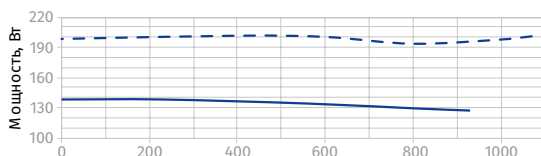
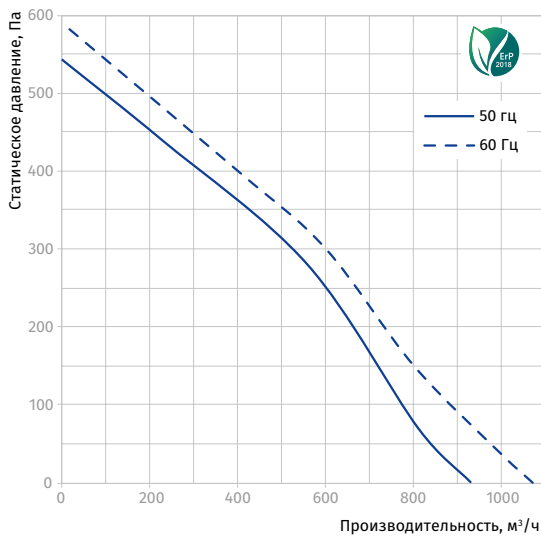

ВЕНТИЛЯТОРЫ ДЛЯ ПРЯМОУГОЛЬНЫХ КАНАЛОВ

Параметры	Вох-I 50x30 4E		Вох-I 50x30 4D	
Напряжение питания, В	1 ~ 230		3 ~ 400	
Частота, Гц	50	60	50	60
Потребляемая мощность, Вт	140	175	136	165
Потребляемый ток, А	0,57	0,73	0,34	0,53
Максимальная производительность, м³/ч (л/с)	1700 (472)	1855 (515)	1380 (383)	1620 (450)
Частота вращения, мин⁻¹	1390	1530	1360	1600
Уровень звукового давления на расст. 3 м, дБА	48	50	47	50
Температура перемещаемого воздуха, °С	-25...+45	-25...+50	-25...+65	-25...+55
Защита	IPX4		IPX4	
Защита двигателя	IP44		IP44	
ErP	2018		2018	

ВОХ-I 50x30 4E

Уровень звуковой мощности по фильтру А	Октавные полосы, Гц									LpA, 3 м, дБА	LpA, 1 м, дБА
	Общ.	63	125	250	500	1000	2000	4000	8000		
L _{WA} ко входу, дБА	78	60	68	70	62	74	72	68	62	58	68
L _{WA} к выходу, дБА	83	57	68	72	72	77	77	75	70	62	72
L _{WA} к окружению, дБА	69	46	58	64	61	61	60	56	51	48	58

ВОХ-I 50x30 4D

Уровень звуковой мощности по фильтру А	Октавные полосы, Гц									LpA, 3 м, дБА	LpA, 1 м, дБА
	Общ.	63	125	250	500	1000	2000	4000	8000		
L _{WA} ко входу, дБА	77	59	67	69	61	73	71	67	61	56	66
L _{WA} к выходу, дБА	81	56	67	71	71	75	75	74	69	61	71
L _{WA} к окружению, дБА	68	46	57	63	60	60	59	55	50	47	57

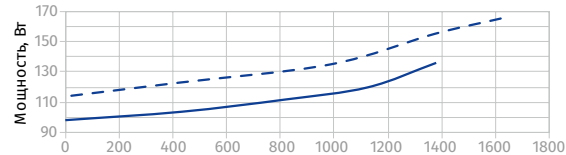
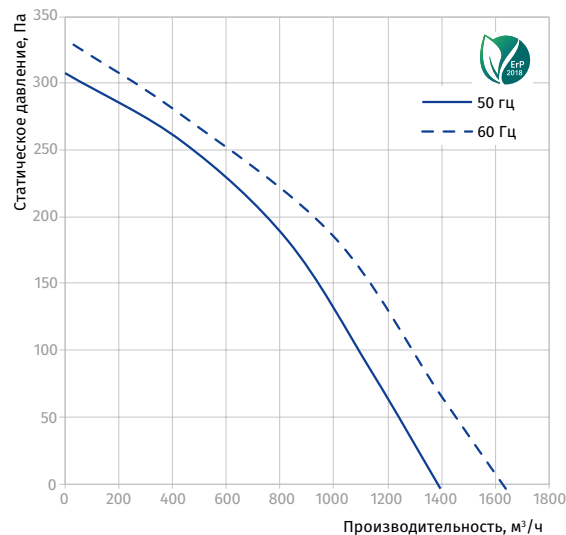
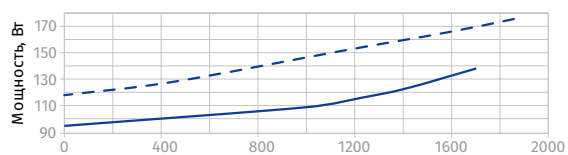
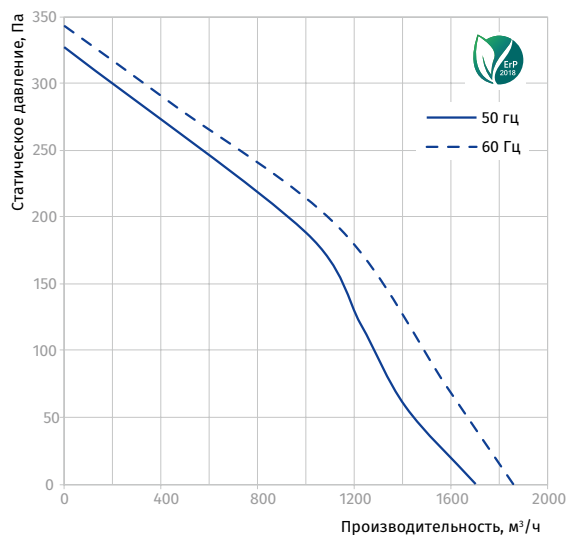

Параметры	Вох-I 60x30 4E		Вох-I 60x30 4D	
Напряжение питания, В	1 ~ 230		3 ~ 400	
Частота, Гц	50	60	50	60
Потребляемая мощность, Вт	220	310	230	235
Потребляемый ток, А	0,9	1,38	0,52	0,53
Максимальная производительность, м³/ч (л/с)	2470 (686)	2510 (697)	2530 (703)	2630 (731)
Частота вращения, мин⁻¹	1400	1450	1360	1600
Уровень звукового давления на расст. 3 м, дБА	46	46	45	47
Температура перемещаемого воздуха, °С	-25...+45	-25...+40	-25...+70	-25...+65
Защита	IPX4		IPX4	
Защита двигателя	IP44		IP44	
ErP	2018		2018	

ВОХ-I 60x30 4E

Уровень звуковой мощности по фильтру А	Октавные полосы, Гц									LpA, 3 м, дБА	LpA, 1 м, дБА
	Общ.	63	125	250	500	1000	2000	4000	8000		
L _{WA} ко входу, дБА	81	70	77	77	72	66	66	64	55	61	71
L _{WA} к выходу, дБА	85	72	77	80	79	75	75	74	66	65	75
L _{WA} к окружению, дБА	67	43	55	62	61	62	53	48	38	46	56

ВОХ-I 60x30 4D

Уровень звуковой мощности по фильтру А	Октавные полосы, Гц									LpA, 3 м, дБА	LpA, 1 м, дБА
	Общ.	63	125	250	500	1000	2000	4000	8000		
L _{WA} ко входу, дБА	80	69	75	75	71	65	65	63	54	59	69
L _{WA} к выходу, дБА	84	71	75	78	77	74	74	73	65	63	73
L _{WA} к окружению, дБА	66	43	54	61	60	61	52	48	38	45	55

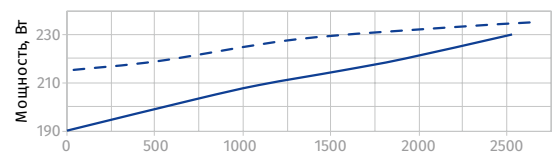
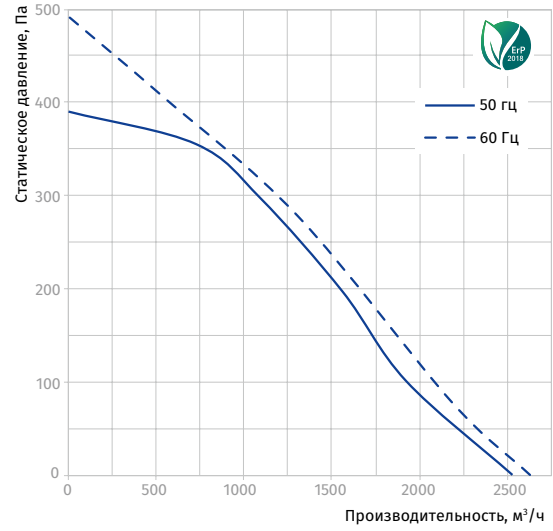
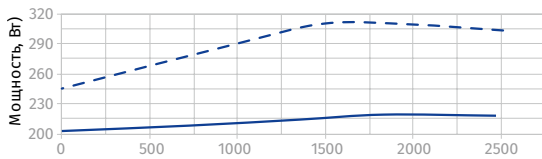
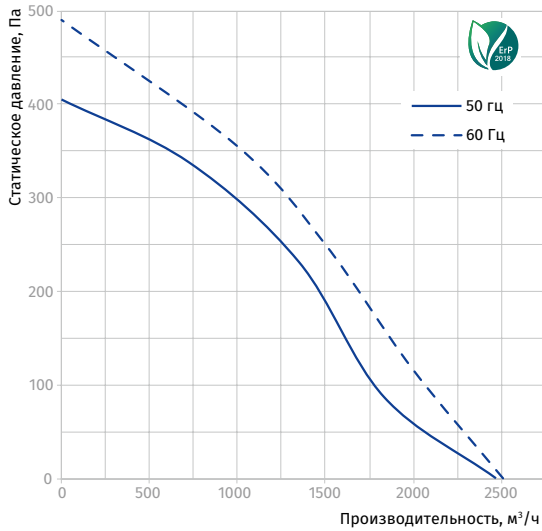

Параметры	Вох-I 60x35 4E		Вох-I 60x35 4D			
	1 ~ 230		3 ~ 400 Δ		3 ~ 400 Y	
Напряжение питания, В	1 ~ 230		3 ~ 400 Δ		3 ~ 400 Y	
Частота, Гц	50	60	50	60	50	60
Потребляемая мощность, Вт	470	700	510	750	380	515
Потребляемый ток, А	2,37	3,15	1,41	1,44	0,7	0,93
Максимальная производительность, м³/ч (л/с)	2950 (820)	3515 (976)	2970 (825)	3410 (947)	2660 (739)	2730 (758)
Частота вращения, мин⁻¹	1370	1460	1415	1610	1235	1220
Уровень звукового давления на расст. 3 м, дБА	47	47	46	46	46	46
Температура перемещаемого воздуха, °С	-40...+80	-40...+55	-40...+60	-40...+60	-40...+80	-40...+40
Защита	IPX4		IPX4		IPX4	
Защита двигателя	IP44		IP44		IP44	
ErP	2018		2018		2018	

ВОХ-I 60x35 4E

Уровень звуковой мощности по фильтру А	Октавные полосы, Гц									LpA, 3 м, дБА	LpA, 1 м, дБА
	Общ.	63	125	250	500	1000	2000	4000	8000		
L _{WA} ко входу, дБА	81	73	77	73	70	71	70	68	58	61	71
L _{WA} к выходу, дБА	83	72	72	73	74	78	77	74	62	63	73
L _{WA} к окружению, дБА	68	40	55	61	63	62	57	54	46	47	57

ВОХ-I 60x35 4D

Уровень звуковой мощности по фильтру А	Октавные полосы, Гц									LpA, 3 м, дБА	LpA, 1 м, дБА
	Общ.	63	125	250	500	1000	2000	4000	8000		
L _{WA} ко входу, дБА	80	73	76	73	69	70	69	68	57	60	70
L _{WA} к выходу, дБА	83	71	71	73	74	77	76	74	62	62	72
L _{WA} к окружению, дБА	67	40	54	60	62	61	56	53	46	46	56

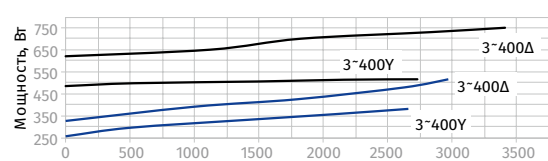
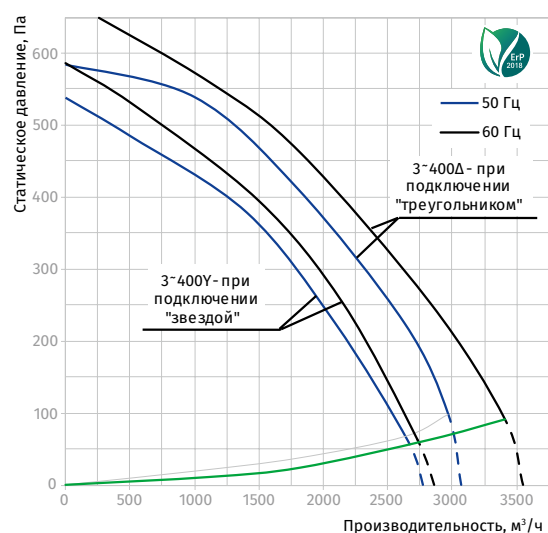
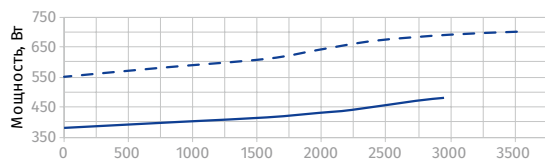
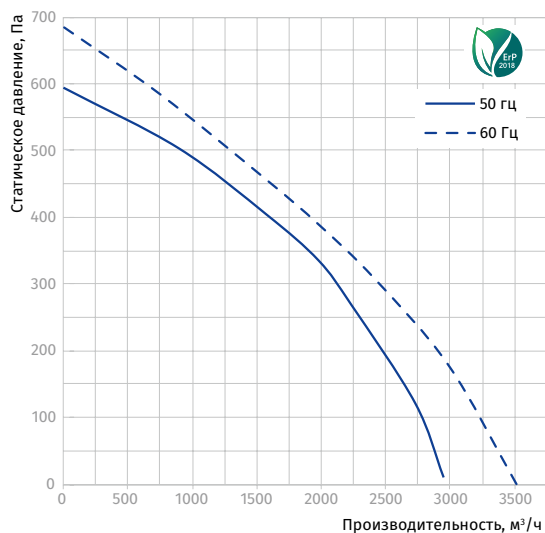

Box-F

Центробежные вентиляторы для прямоугольных каналов

Применение

- Приточные и вытяжные системы вентиляции различных помещений.
- Для прямоугольных воздуховодов сечением от 400x200 до 1000x500 мм.



Производительность
до 9540 м³/ч
2650 л/с



Потребляемая мощность
от 282 Вт



Уровень звукового давления
от 50 дБА



Конструкция

- Корпус и рабочее колесо изготавливаются из оцинкованной стали, стойкой к атмосферным воздействиям.
- Вентилятор рассчитан на продолжительную работу без отключения от сети.
- Для крепления к прямоугольным воздуховодам оснащен стандартными присоединительными фланцами шириной 20 мм.
- В корпусе предусмотрена технологическая крышка для ревизии и технического обслуживания двигателя.
- Вентиляторы типоразмером от 400x200 до 600x350 оборудованы встроенным в корпус клеммной колодкой с выведенным гермовводом для подключения питания.
- Вентиляторы типоразмером от 700x400 до 1000x500 оборудованы внешней клеммной коробкой для подключения питания.

Двигатель

- 4-, 6-, 8-полюсный асинхронный двигатель с внешним ротором и рабочим колесом со вперед загнутыми лопатками.
- Вентилятор с такой турбиной отличается своими превосходными аэродинамическими характеристиками (высокая производительность и большой перепад давления).
- Исполнение двигателя однофазное (E) или трехфазное (D).
- Двигатель оснащен шариковыми подшипниками для большего срока эксплуатации.
- Рабочее колесо динамически сбалансировано.
- Тепловая защита от перегрева осуществляется с помощью встроенных термоконтактов с выведенными клеммами для подключения внешних устройств защиты.
- Выводы термоконтактов предназначены для подключения в соответствующие цепи контактера, реле перегрузки или определенным клеммам автотрансформаторного или тиристорного регулятора.

Управление и регулирование скорости

- Плавная или ступенчатая регулировка с помощью тиристорного или автотрансформаторного регулятора (приобретаются отдельно).

Монтаж

- Вентилятор предназначен для монтажа в прямоугольные каналы и может устанавливаться в любом положении.
- На фланцах вентилятора предусмотрены отверстия для крепежных болтов, которыми он напрямую крепится к воздуховодам.
- Возможен монтаж с круглым каналом на выходном фланце с помощью дополнительного переходника с круглым патрубком (приобретается отдельно).
- При подсоединении через гибкие вставки необходимо крепление к монтажным конструкциям с помощью опор, подвесов или кронштейнов.
- При монтаже необходимо предусмотреть доступ к технологической крышке для обслуживания вентилятора.

Условное обозначение

Серия	Размер фланца (ШxВ), см	Двигатель Количество полюсов	Фазность
Box-F	40x20; 50x25; 50x30; 60x30; 60x35; 70x40; 80x50; 90x50; 100x50	4; 6; 8	E: однофазный D: трехфазный

Аксессуары

Шумоглушитель	Фильтр-боксы	Электрический нагреватель	Водяной нагреватель	Заслонки	Виброгасящая вставка
SD	KFBK / KFBT	EKN	WKN	SL / VG	EVA

Габаритные размеры, мм

Модель	B	B1	B2	H	H1	H2	H3	L	Масса, кг
Box-F 40x20 4E	400	420	440	200	220	240	255	500	17,5
Box-F 40x20 4D	400	420	440	200	220	240	255	500	17,5
Box-F 50x25 4E	500	520	540	250	270	290	335	640	24,0
Box-F 50x25 6E	500	520	540	250	270	290	335	640	24,0
Box-F 50x25 4D	500	520	540	250	270	290	335	640	24,0
Box-F 50x25 6D	500	520	540	250	270	290	335	640	24,0
Box-F 50x30 4E	500	520	540	300	320	340	365	680	33,0
Box-F 50x30 6E	500	520	540	300	320	340	365	680	33,0
Box-F 50x30 4D	500	520	540	300	320	340	365	680	33,0
Box-F 50x30 6D	500	520	540	300	320	340	365	680	33,0
Box-F 60x30 4E	600	620	640	300	320	340	375	680	35,0
Box-F 60x30 6E	600	620	640	300	320	340	375	680	35,0
Box-F 60x30 4D	600	620	640	300	320	340	375	680	35,0
Box-F 60x30 6D	600	620	640	300	320	340	375	680	35,0
Box-F 60x35 4E	600	620	640	350	370	390	425	735	49,5
Box-F 60x35 6E	600	620	640	350	370	390	425	735	49,5
Box-F 60x35 4D	600	620	640	350	370	390	425	735	49,5
Box-F 60x35 6D	600	620	640	350	370	390	425	735	49,5
Box-F 70x40 4D	700	720	740	400	420	440	480	780	60,0
Box-F 70x40 6D	700	720	740	400	420	440	480	780	56,0
Box-F 80x50 4D	800	820	840	500	520	540	580	820	74,0
Box-F 80x50 6D	800	820	840	500	520	540	580	820	70,0
Box-F 80x50 8D	800	820	840	500	520	540	580	820	70,0
Box-F 90x50 6D	900	920	940	500	520	540	580	954	90,0
Box-F 90x50 8D	900	920	940	500	520	540	580	954	90,0
Box-F 100x50 6D	1000	1020	1040	500	520	540	580	954	95,0
Box-F 100x50 8D	1000	1020	1040	500	520	540	580	954	95,0

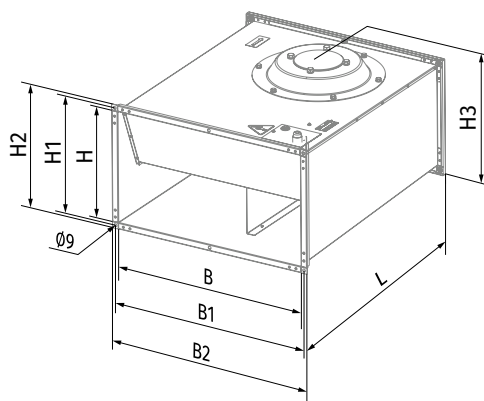

Технические характеристики

Параметры	Box-F 40x20 4E	Box-F 40x20 4D	Box-F 50x25 4E	Box-F 50x25 6E	Box-F 50x25 4D	Box-F 50x25 6D	Box-F 50x30 4E
Напряжение питания, В	1 ~ 230	3 ~ 400	1 ~ 230	1 ~ 230	3 ~ 400	3 ~ 400	1 ~ 230
Частота, Гц	50	50	50	50	50	50	50
Потребляемая мощность, Вт	295	282	535	244	570	274	710
Потребляемый ток, А	1,32	0,60	2,49	1,22	0,94	0,67	3,10
Максимальная производительность, м³/ч (л/с)	1440 (400)	1470 (408)	1750 (486)	1460 (406)	1850 (514)	1490 (414)	2350 (653)
Частота вращения, мин⁻¹	1350	1300	1250	910	1270	930	1230
Уровень звукового давления на расст. 3 м, дБА	50	52	53	45	54	45	57
Температура перемещаемого воздуха, °С	-25...+40	-25...+45	-20...+40	-20...+50	-20...+40	-20...+60	-25...+70
Класс энергоэффективности	-	-	-	-	-	-	-
Защита	IPX4	IPX4	IPX4	IPX4	IPX4	IPX4	IPX4
Защита двигателя	IP44	IP44	IP44	IP44	IP44	IP44	IP44

BOX-F 40x20 4E

Уровень звуковой мощности по фильтру А	Октавные полосы, Гц								
	Общ.	63	125	250	500	1000	2000	4000	8000
L _{WA} ко входу, дБА	69	58	68	63	59	56	53	53	45
L _{WA} к выходу, дБА	70	53	63	67	62	65	63	58	55
L _{WA} к окружению, дБА	59	34	46	57	52	49	43	40	36

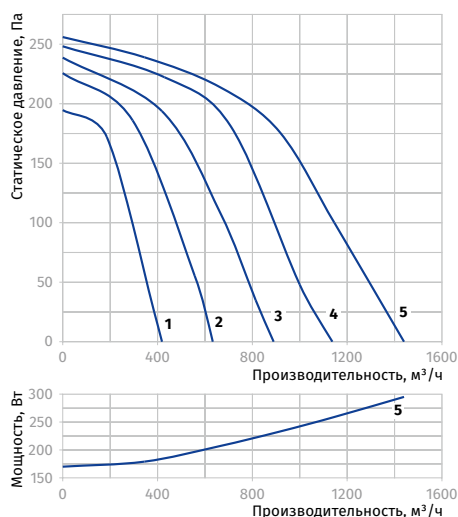

BOX-F 40x20 4D

Уровень звуковой мощности по фильтру А	Октавные полосы, Гц								
	Общ.	63	125	250	500	1000	2000	4000	8000
L _{WA} ко входу, дБА	72	56	69	65	57	58	57	53	48
L _{WA} к выходу, дБА	74	54	65	66	61	63	60	61	55
L _{WA} к окружению, дБА	61	34	44	56	52	50	44	40	33

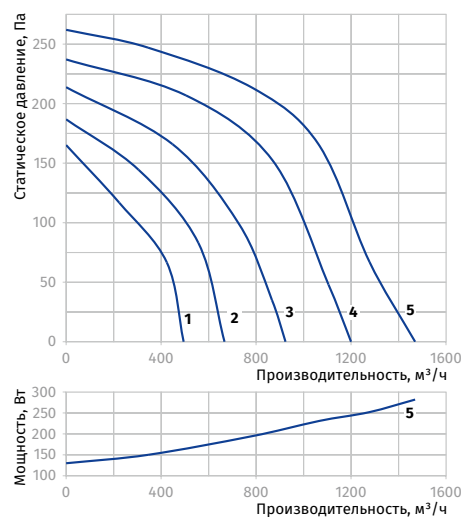

BOX-F 50x25 4E

Уровень звуковой мощности по фильтру А	Октавные полосы, Гц								
	Общ.	63	125	250	500	1000	2000	4000	8000
L _{WA} ко входу, дБА	72	58	67	62	57	62	64	62	60
L _{WA} к выходу, дБА	77	57	63	62	66	72	69	68	63
L _{WA} к окружению, дБА	62	41	49	54	53	56	52	51	53

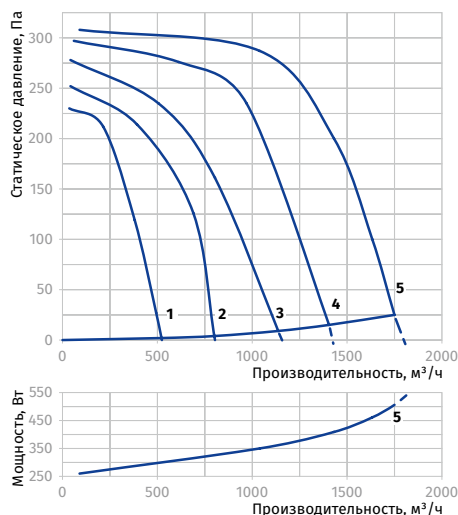

BOX-F 50x25 6E

Уровень звуковой мощности по фильтру А	Октавные полосы, Гц								
	Общ.	63	125	250	500	1000	2000	4000	8000
L _{WA} ко входу, дБА	58	45	53	48	49	48	47	43	41
L _{WA} к выходу, дБА	55	45	50	49	55	52	50	51	39
L _{WA} к окружению, дБА	43	25	34	41	36	38	33	24	24

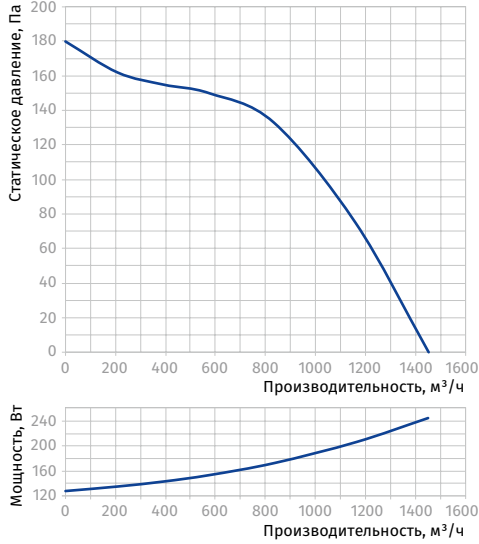

BOX-F 50x25 4D

Уровень звуковой мощности по фильтру А	Октавные полосы, Гц								
	Общ.	63	125	250	500	1000	2000	4000	8000
L _{WA} ко входу, дБА	74	60	67	64	61	64	62	60	58
L _{WA} к выходу, дБА	76	57	65	65	67	69	69	68	63
L _{WA} к окружению, дБА	61	41	48	53	53	56	52	50	53

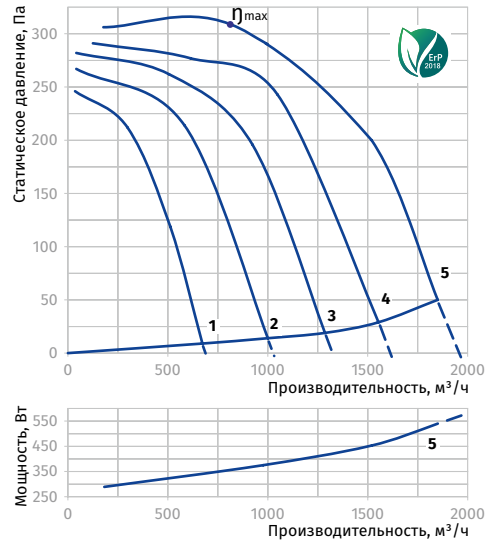

BOX-F 50x25 6D

Уровень звуковой мощности по фильтру А	Октавные полосы, Гц								
	Общ.	63	125	250	500	1000	2000	4000	8000
L _{WA} ко входу, дБА	59	48	55	52	50	51	49	47	42
L _{WA} к выходу, дБА	58	47	54	52	57	56	53	53	43
L _{WA} к окружению, дБА	45	29	36	45	38	42	35	28	26

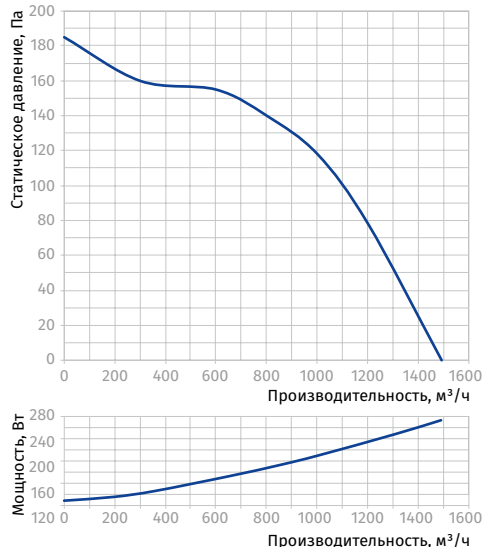

BOX-F 50x30 4E

Уровень звуковой мощности по фильтру А	Октавные полосы, Гц								
	Общ.	63	125	250	500	1000	2000	4000	8000
L _{WA} ко входу, дБА	74	64	69	65	63	66	67	65	60
L _{WA} к выходу, дБА	79	62	69	66	72	73	72	71	64
L _{WA} к окружению, дБА	64	46	53	59	54	58	56	49	50

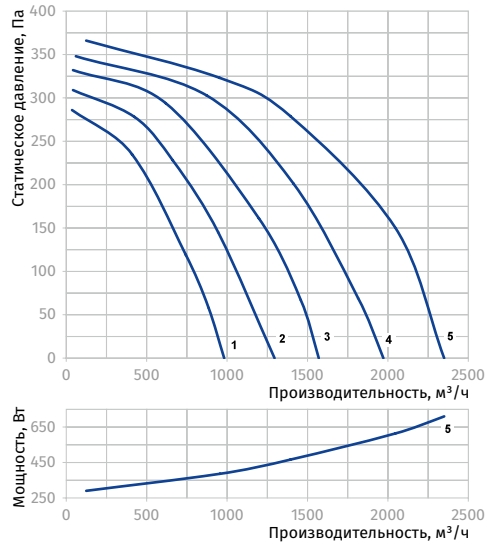

Параметры	Box-F 50x30 6E	Box-F 50x30 4D	Box-F 50x30 6D	Box-F 60x30 4E	Box-F 60x30 6E	Box-F 60x30 4D	Box-F 60x30 6D
Напряжение питания, В	1 ~ 230	3 ~ 400	3 ~ 400	1 ~ 230	1 ~ 230	3 ~ 400	3 ~ 400
Частота, Гц	50	50	50	50	50	50	50
Потребляемая мощность, Вт	283	855	303	1240	419	1560	397
Потребляемый ток, А	1,59	1,70	0,8	6,45	2,05	2,73	0,78
Максимальная производительность, м³/ч (л/с)	1550 (431)	2350 (653)	1620 (450)	2950 (820)	2260 (628)	3740 (1039)	2320 (644)
Частота вращения, мин⁻¹	890	1300	910	1210	870	1310	920
Уровень звукового давления на расст. 3 м, дБА	47	56	51	59	50	57	49
Температура перемещаемого воздуха, °С	-20...+70	-20...+50	-20...+60	-25...+50	-20...+70	-25...+65	-20...+70
Класс энергоэффективности	-	-	-	-	-	-	-
Защита	IPX4	IPX4	IPX4	IPX4	IPX4	IPX4	IPX4
Защита двигателя	IP44	IP44	IP44	IP44	IP44	IP44	IP44

BOX-F 50x30 6E

Уровень звуковой мощности по фильтру А	Октавные полосы, Гц								
	Общ.	63	125	250	500	1000	2000	4000	8000
L _{WA} ко входу, дБА	65	53	58	56	50	57	55	51	47
L _{WA} к выходу, дБА	68	53	56	53	60	64	58	60	51
L _{WA} к окружению, дБА	51	45	44	50	42	45	43	34	31

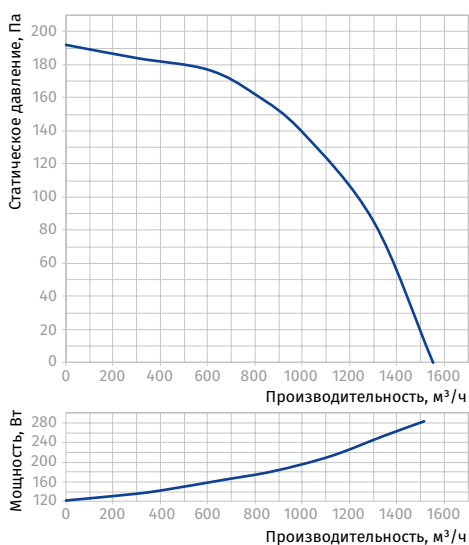
BOX-F 50x30 4D

Уровень звуковой мощности по фильтру А	Октавные полосы, Гц								
	Общ.	63	125	250	500	1000	2000	4000	8000
L _{WA} ко входу, дБА	77	67	69	62	63	68	68	68	63
L _{WA} к выходу, дБА	79	61	68	69	71	75	74	73	68
L _{WA} к окружению, дБА	65	46	55	58	56	60	54	48	47

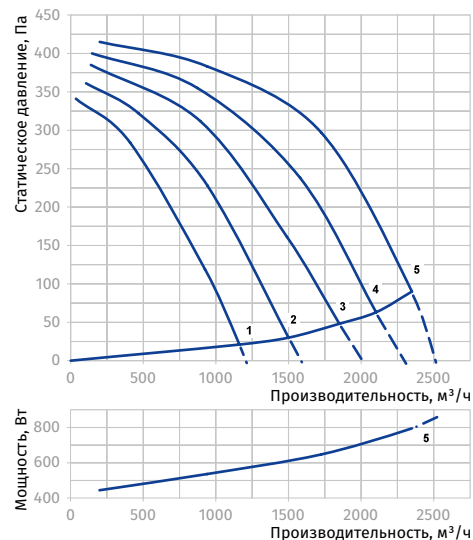

BOX-F 50x30 6D

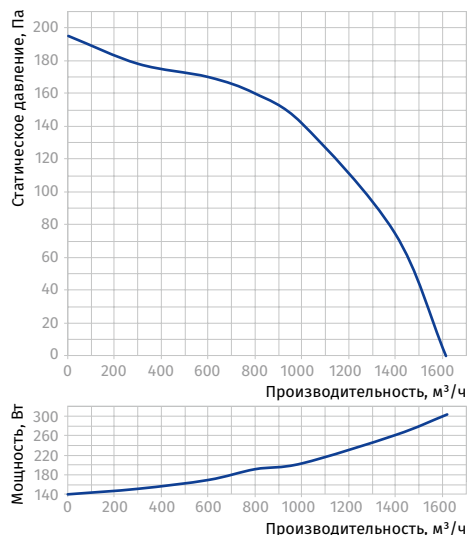
Уровень звуковой мощности по фильтру А	Октавные полосы, Гц								
	Общ.	63	125	250	500	1000	2000	4000	8000
L _{WA} ко входу, дБА	62	56	59	52	53	57	51	50	44
L _{WA} к выходу, дБА	66	51	57	55	62	59	54	55	48
L _{WA} к окружению, дБА	52	30	45	47	42	43	40	33	31

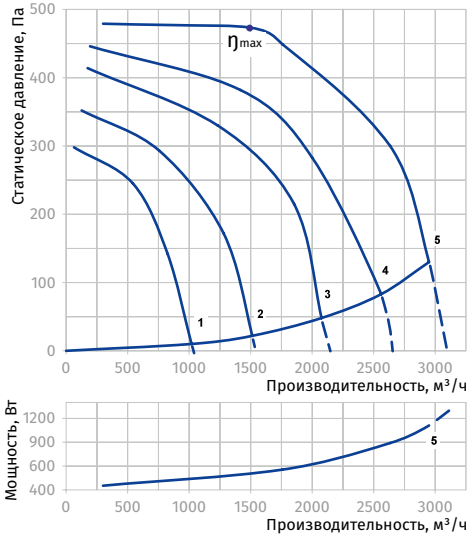

BOX-F 60x30 4E

Уровень звуковой мощности по фильтру A	Октавные полосы, Гц								
	Общ.	63	125	250	500	1000	2000	4000	8000
L _{WA} ко входу, дБА	83	66	77	69	66	71	70	71	67
L _{WA} к выходу, дБА	85	62	77	71	74	79	76	73	67
L _{WA} к окружению, дБА	69	42	65	66	61	61	56	53	47



BOX-F 60x30 6E

Уровень звуковой мощности по фильтру A	Октавные полосы, Гц								
	Общ.	63	125	250	500	1000	2000	4000	8000
L _{WA} ко входу, дБА	69	62	64	61	56	62	62	55	52
L _{WA} к выходу, дБА	74	53	63	58	67	67	63	61	56
L _{WA} к окружению, дБА	57	49	47	56	45	45	49	37	34

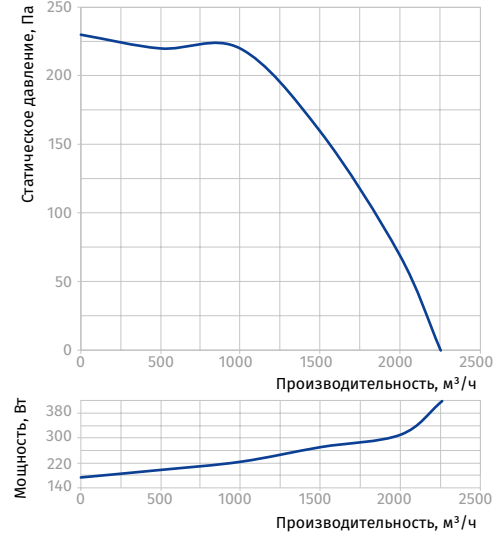

BOX-F 60x30 4D

Уровень звуковой мощности по фильтру A	Октавные полосы, Гц								
	Общ.	63	125	250	500	1000	2000	4000	8000
L _{WA} ко входу, дБА	82	66	77	67	67	70	72	68	69
L _{WA} к выходу, дБА	82	62	77	71	76	79	75	76	67
L _{WA} к окружению, дБА	71	43	63	62	64	62	55	49	51

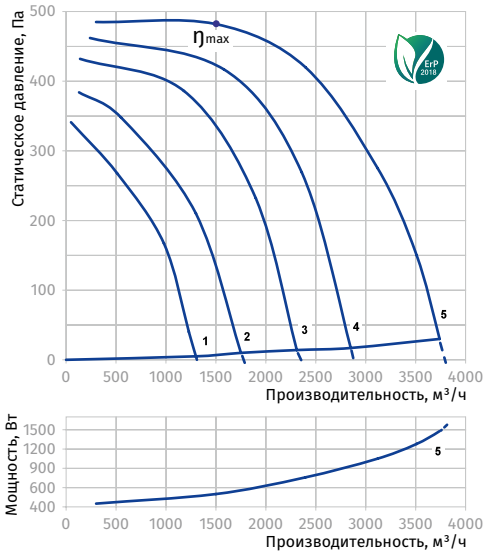

BOX-F 60x30 6D

Уровень звуковой мощности по фильтру A	Октавные полосы, Гц								
	Общ.	63	125	250	500	1000	2000	4000	8000
L _{WA} ко входу, дБА	63	50	56	55	53	54	55	52	46
L _{WA} к выходу, дБА	73	53	59	53	66	63	62	62	54
L _{WA} к окружению, дБА	55	31	44	52	47	46	46	40	32

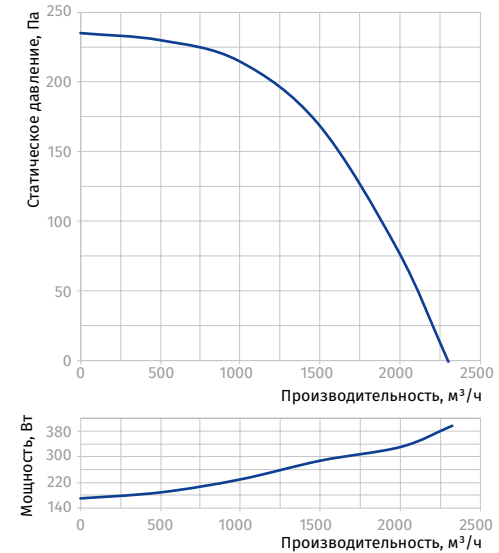

Параметры	Вох-F 60x35 4E	Вох-F 60x35 6E	Вох-F 60x35 4D	Вох-F 60x35 6D	Вох-F 70x40 4D	Вох-F 70x40 6D
Напряжение питания, В	1 ~ 230	1 ~ 230	3 ~ 400	3 ~ 400	3 ~ 400	3 ~ 400
Частота, Гц	50	50	50	50	50	50
Потребляемая мощность, Вт	2840	720	2460	743	3630	1150
Потребляемый ток, А	13,90	3,6	3,93	1,47	6,00	2,3
Максимальная производительность, м³/ч (л/с)	4260 (1183)	2755 (765)	5020 (1395)	3310 (920)	6450 (1792)	4050 (1125)
Частота вращения, мин⁻¹	1260	820	1300	940	1320	890
Уровень звукового давления на расст. 3 м, дБА	59	51	60	55	65	58
Температура перемещаемого воздуха, °С	-20...+40	-20...+60	-20...+40	-20...+70	-25...+40	-20...+70
Класс энергоэффективности	-	-	-	-	-	-
Защита	IPX4	IPX4	IPX4	IPX4	IPX4	IPX4
Защита двигателя	IP44	IP44	IP44	IP44	IP44	IP44

BOX-F 60x35 4E

Уровень звуковой мощности по фильтру А	Октавные полосы, Гц								
	Общ.	63	125	250	500	1000	2000	4000	8000
L _{WA} ко входу, дБА	78	71	74	65	66	75	72	70	64
L _{WA} к выходу, дБА	86	69	73	74	74	78	76	77	68
L _{WA} к окружению, дБА	67	54	60	63	58	62	55	51	48

BOX-F 60x35 6E

Уровень звуковой мощности по фильтру А	Октавные полосы, Гц								
	Общ.	63	125	250	500	1000	2000	4000	8000
L _{WA} ко входу, дБА	68	54	59	56	57	59	57	56	50
L _{WA} к выходу, дБА	72	52	59	59	67	64	60	64	53
L _{WA} к окружению, дБА	55	47	47	52	46	49	48	40	34

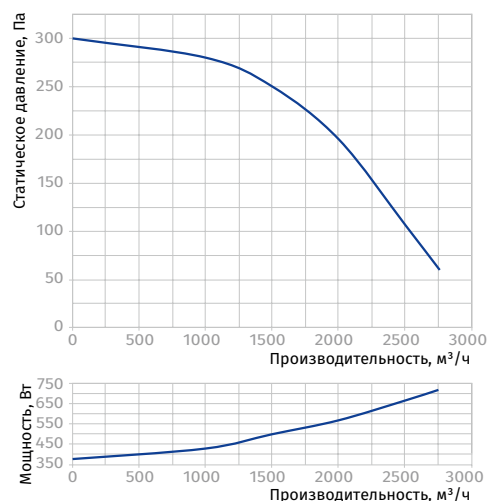
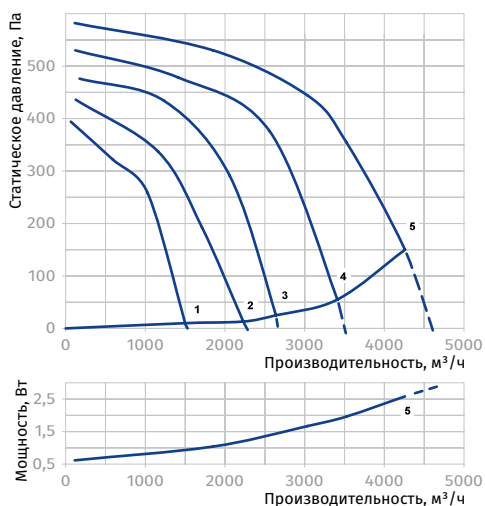

BOX-F 60x35 4D

Уровень звуковой мощности по фильтру А	Октавные полосы, Гц								
	Общ.	63	125	250	500	1000	2000	4000	8000
L _{WA} ко входу, дБА	80	72	75	69	67	73	71	69	67
L _{WA} к выходу, дБА	84	66	74	70	76	79	76	74	68
L _{WA} к окружению, дБА	68	52	62	65	61	58	56	52	48

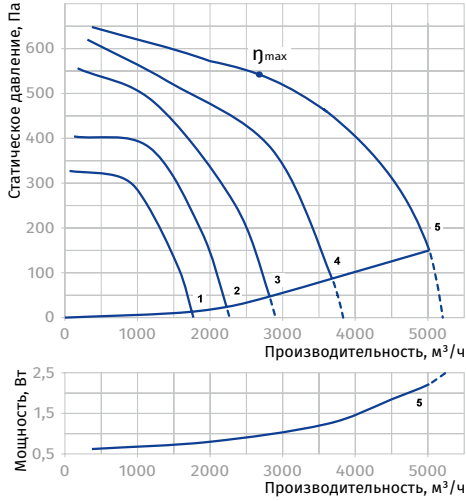

BOX-F 60X35 6D

Уровень звуковой мощности по фильтру А	Октавные полосы, Гц								
	Общ.	63	125	250	500	1000	2000	4000	8000
L _{WA} ко входу, дБА	66	59	65	55	56	62	60	56	53
L _{WA} к выходу, дБА	72	57	60	60	64	67	63	61	55
L _{WA} к окружению, дБА	59	36	50	55	48	47	44	41	37

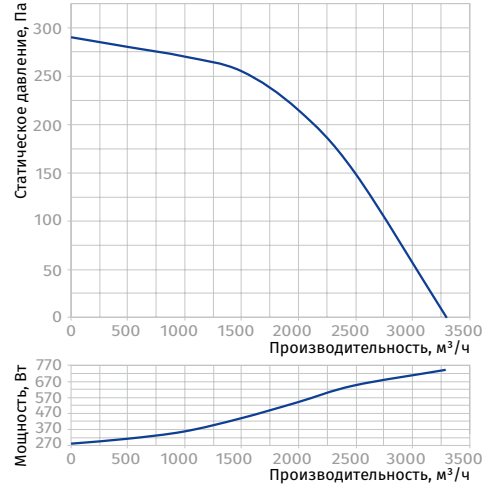

BOX-F 70x40 4D

Уровень звуковой мощности по фильтру А	Октавные полосы, Гц								
	Общ.	63	125	250	500	1000	2000	4000	8000
L _{WA} ко входу, дБА	82	80	77	70	71	75	73	71	68
L _{WA} к выходу, дБА	86	74	77	75	78	83	81	77	71
L _{WA} к окружению, дБА	71	55	64	69	67	70	63	62	59

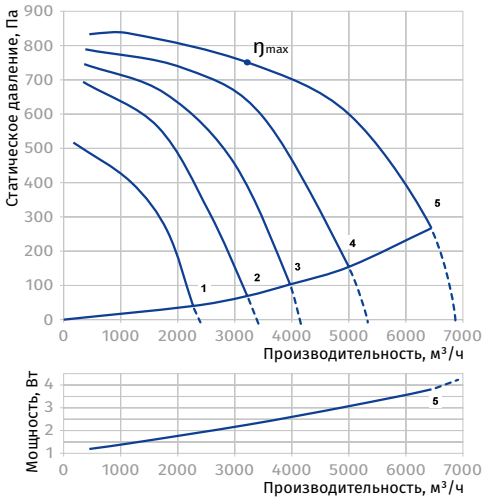

BOX-F 70x40 6D

Уровень звуковой мощности по фильтру А	Октавные полосы, Гц								
	Общ.	63	125	250	500	1000	2000	4000	8000
L _{WA} ко входу, дБА	70	65	61	59	59	64	61	59	54
L _{WA} к выходу, дБА	74	62	62	61	67	68	63	68	58
L _{WA} к окружению, дБА	64	39	51	56	55	51	48	42	39

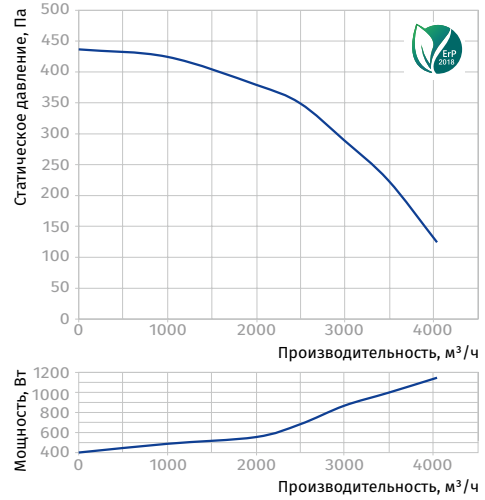

Параметры	Box-F 80x50 4D	Box-F 80x50 6D	Box-F 80x50 8D	Box-F 90x50 6D	Box-F 90x50 8D	Box-F 100x50 6D	Box-F 100x50 8D
Напряжение питания, В	3 ~ 400	3 ~ 400	3 ~ 400	3 ~ 400	3 ~ 400	3 ~ 400	3 ~ 400
Частота, Гц	50	50	50	50	50	50	50
Потребляемая мощность, Вт	5850	2790	1377	3870	2000	3870	2000
Потребляемый ток, А	9,35	5,18	3,40	7,0	4,1	7,0	4,1
Максимальная производительность, м³/ч (л/с)	8120 (2256)	7610 (2114)	5620 (1561)	9540 (2650)	7175 (1993)	9540 (2650)	7175 (1993)
Частота вращения, мин⁻¹	1140	830	710	930	680	930	680
Уровень звукового давления на расст. 3 м, дБА	67	59	58	61	59	61	59
Температура перемещаемого воздуха, °С	-25...+40	-20...+50	-20...+40	-20...+55	-20...+40	-20...+55	-20...+40
Класс энергоэффективности	-	-	-	-	-	-	-
Защита	IPX4	IPX4	IPX4	IPX4	IPX4	IPX4	IPX4
Защита двигателя	IP44	IP44	IP44	IP44	IP44	IP44	IP44

BOX-F 80x50 4D

Уровень звуковой мощности по фильтру А	Октавные полосы, Гц								
	Общ.	63	125	250	500	1000	2000	4000	8000
L _{WA} ко входу, дБА	82	71	74	75	70	75	75	70	67
L _{WA} к выходу, дБА	90	72	77	76	82	86	85	80	78
L _{WA} к окружению, дБА	73	61	68	67	65	70	66	61	60

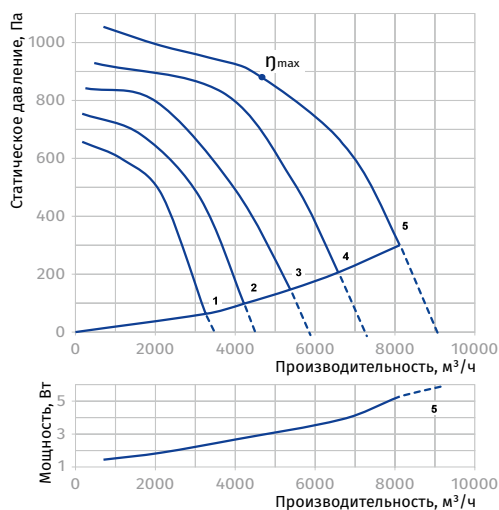

BOX-F 80x50 6D

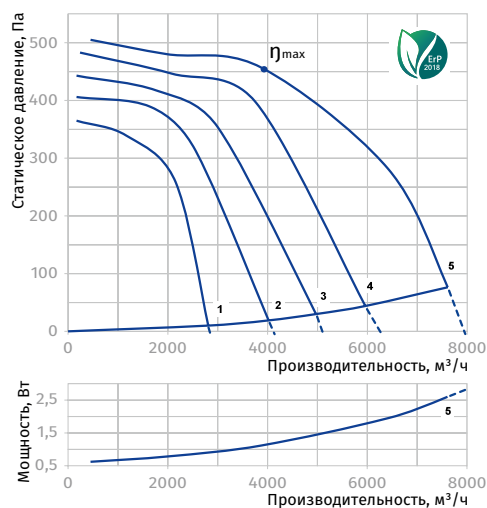
Уровень звуковой мощности по фильтру А	Октавные полосы, Гц								
	Общ.	63	125	250	500	1000	2000	4000	8000
L _{WA} ко входу, дБА	77	64	66	66	70	71	70	66	62
L _{WA} к выходу, дБА	82	64	66	69	76	74	73	73	64
L _{WA} к окружению, дБА	64	51	59	58	61	60	55	50	49

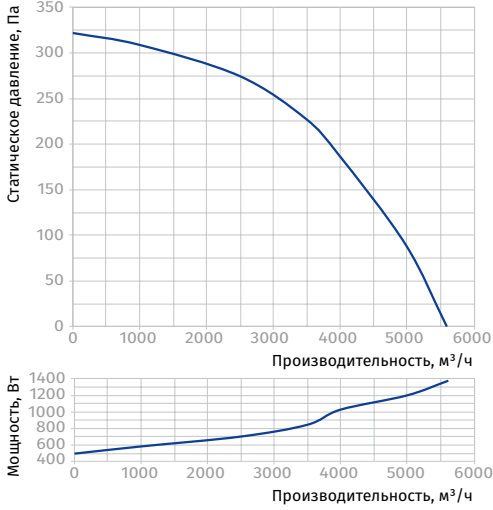

BOX-F 80x50 8D

Уровень звуковой мощности по фильтру А	Октавные полосы, Гц								
	Общ.	63	125	250	500	1000	2000	4000	8000
L _{WA} ко входу, дБА	66	55	57	56	54	61	58	54	47
L _{WA} к выходу, дБА	71	54	56	59	68	65	63	60	53
L _{WA} к окружению, дБА	64	47	46	55	49	51	52	53	58



BOX-F 90x50 6D

Уровень звуковой мощности по фильтру А	Октавные полосы, Гц								
	Общ.	63	125	250	500	1000	2000	4000	8000
L _{WA} ко входу, дБА	78	70	68	63	72	69	71	68	64
L _{WA} к выходу, дБА	83	71	70	70	80	78	79	74	68
L _{WA} к окружению, дБА	65	56	64	60	63	58	56	52	51

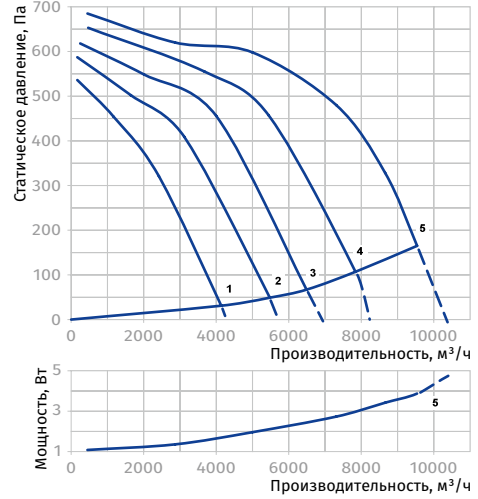

BOX-F 90x50 8D / BOX-F 100x50 8D

Уровень звуковой мощности по фильтру А	Октавные полосы, Гц								
	Общ.	63	125	250	500	1000	2000	4000	8000
L _{WA} ко входу, дБА	72	59	61	58	62	63	61	58	54
L _{WA} к выходу, дБА	74	58	58	64	72	67	66	66	58
L _{WA} к окружению, дБА	64	48	51	59	55	53	52	49	43

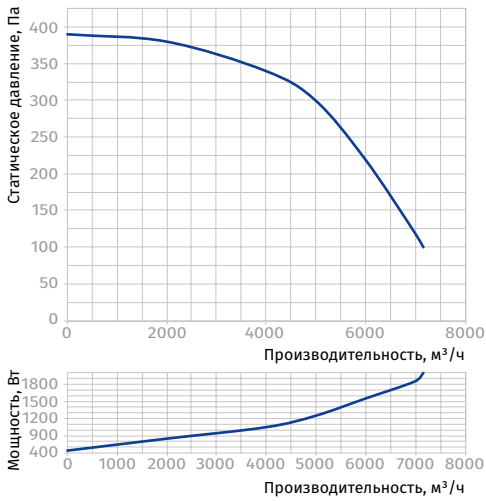

BOX-F 100x50 6D

Уровень звуковой мощности по фильтру А	Октавные полосы, Гц								
	Общ.	63	125	250	500	1000	2000	4000	8000
L _{WA} ко входу, дБА	80	73	68	64	74	71	72	69	66
L _{WA} к выходу, дБА	86	70	71	71	78	78	78	75	71
L _{WA} к окружению, дБА	69	59	61	59	65	61	58	53	53

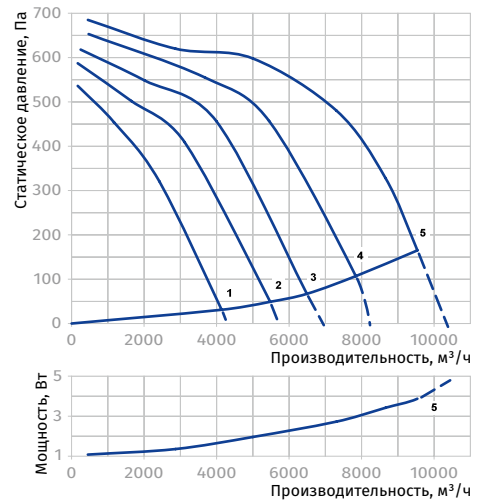

КАМИН / КАМИН-ER

Каминные центробежные вентиляторы

Применение

- Организация системы распределения теплого воздуха от камина по помещениям в доме.
- Для домов с сезонным проживанием.
- Для перемещения воздуха температурой от 0 до 150 °С.
- Для монтажа с воздуховодами диаметром от 125 до 160 мм.



Производительность
до 613 м³/ч
170 л/с



Потребляемая мощность
от 32 Вт



Уровень звукового давления
от 37 дБА



Конструкция

- Корпус и рабочее колесо изготавливаются из оцинкованной стали.
- Тепло- и шумоизоляция из негорючей минеральной ваты.
- Перфорация корпуса для внутренней циркуляции и охлаждения двигателя.
- На корпусе вентилятора предусмотрены специальные защелки для присоединения дополнительных опций (фильтр, смесительная камера, система BYPASS).
- Вентилятор оборудован внешней клеммной коробкой с выведенным гермовводом для подключения питания.
- Уровень температуры, при которой вентилятор будет включаться и выключаться, задается с помощью встроенного терморегулятора.



Двигатель

- Однофазный асинхронный двигатель с центробежным рабочим колесом со вперед загнутыми лопатками.
- Вентилятор серии **Kamin-ER** оборудован двигателем с внешним ротором.
- Двигатель расположен вне потока воздуха и оборудован дополнительной осевой крыльчаткой для охлаждения и обдува.
- Класс изоляции двигателя – F.
- Двигатель оснащен шариковыми подшипниками для большего срока эксплуатации.
- Рабочее колесо динамически сбалансировано.
- Тепловая защита от перегрева осуществляется с помощью встроенных термоконтактов с автоматическим перезапуском.

Управление и регулирование скорости

- Плавная или ступенчатая регулировка с помощью тиристорного или автотрансформаторного регулятора (приобретаются отдельно).

Монтаж

- Вентилятор предназначен для монтажа с круглыми каналами и может устанавливаться в любом положении с учетом потока воздуха.
- Система воздуховодов для подачи теплого воздуха от вентилятора разводится в необходимые помещения.

Опции

- AF:** металлический фильтр-бокс для очистки распределяемого воздуха. Класс очистки – G3.
- KF:** металлическая смесительная камера для обеспечения подвода холодного воздуха. В камере установлен терморегулирующий клапан и фильтр для очистки воздуха. Камера обеспечивает подвод холодного воздуха при повышении температуры перемещаемого воздуха свыше 90 °С и отвод горячего воздуха при неработающем вентиляторе.
- GF:** гравитационный клапан. Предотвращает обратный поток воздуха в системе. Вместе со смесительной камерой KF данный клапан обеспечивает защиту двигателя от перегрева (система BYPASS). При неработающем двигателе (например, из-за отсутствия электричества) гравитационный клапан закрывается, и через смесительную камеру обеспечивается отвод горячего воздуха по вентиляционным каналам в другие помещения. Когда в вентилятор поступает слишком горячий воздух (более 120 °С), система BYPASS стабилизирует температуру открытием заслонки смесительной камеры и подачей холодного воздуха.



Условное обозначение

Серия	Модификация	Диаметр присоединяемого воздуховода, мм	Модификация двигателя	Опции
Kamin	_: стандартный -ER: с внешним ротором	125; 150; 160	_: стандартный max: двигатель повышенной мощности	US: регулятор скорости AF: металлический фильтр-бокс KF: металлическая смесительная камера GF: гравитационный клапан

Аксессуары

Фильтр-бокс	Фильтр	Смесительная камера	Гравитационный клапан	Хомут
 AF	 FP-AF	 KF	 GF	 K

СХЕМА РАБОТЫ ВЕНТИЛЯТОРА КАМИН С ФИЛЬТР-БОКСОМ AF



СХЕМА РАБОТЫ ВЕНТИЛЯТОРА КАМИН С СИСТЕМОЙ BYPASS



КАМИННЫЕ ВЕНТИЛЯТОРЫ

Технические характеристики

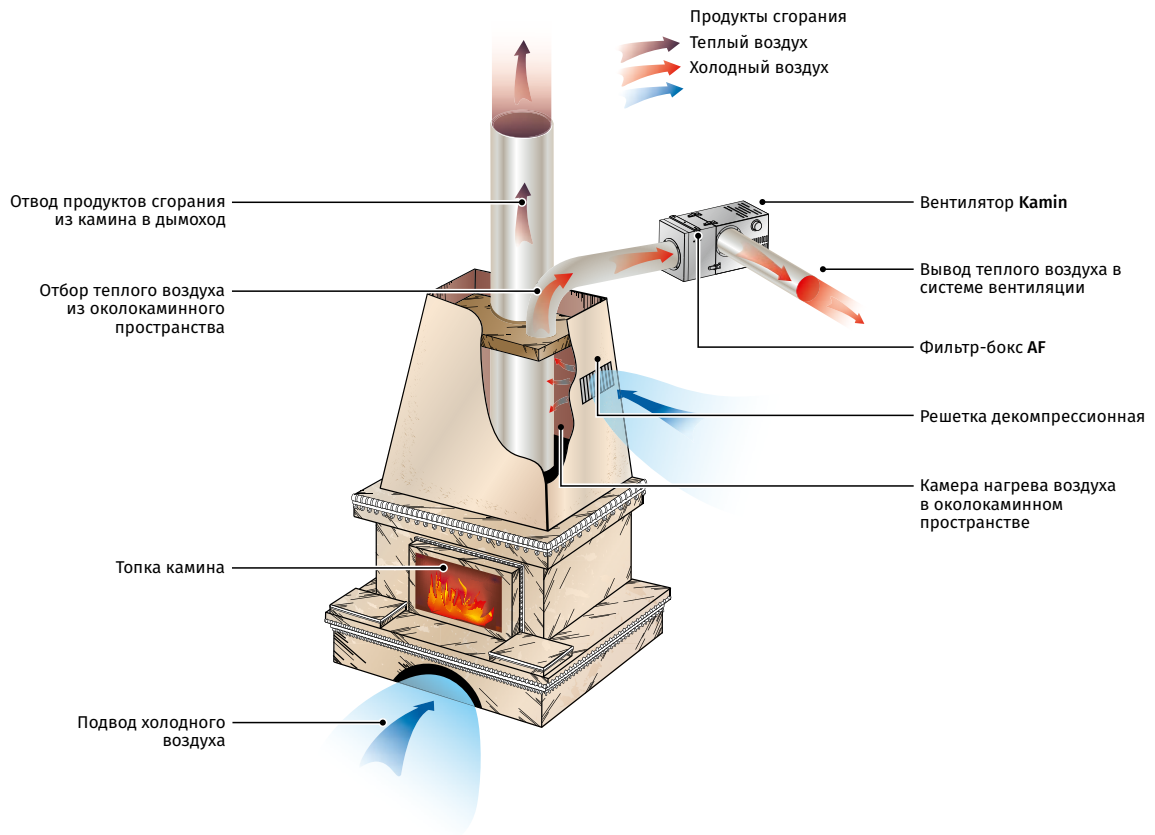
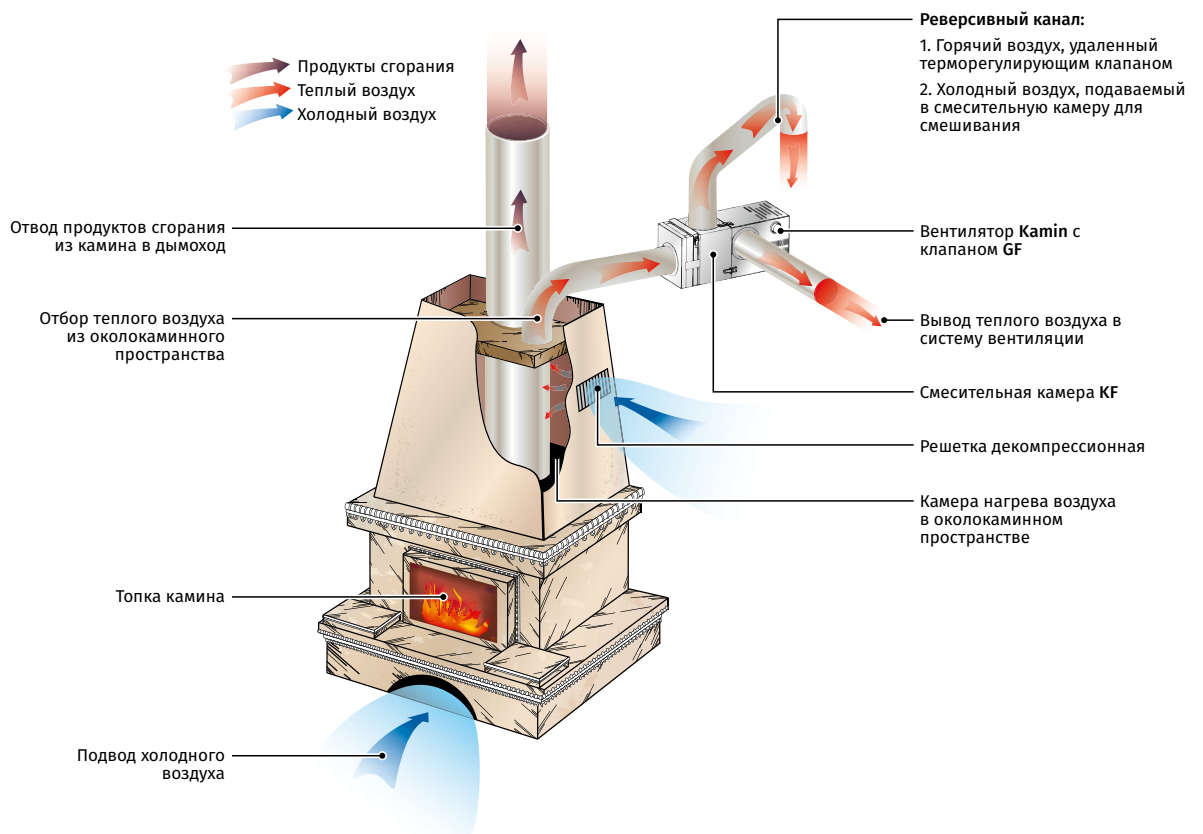
Параметры	Kamin 125	Kamin 150	Kamin 160
Напряжение питания, В	1 ~ 230	1 ~ 230	1 ~ 230
Частота, Гц	50	50	50
Потребляемая мощность, Вт	108	115	116
Потребляемый ток, А	0,81	0,84	0,86
Максимальная производительность, м³/ч (л/с)	400 (111)	520 (144)	540 (150)
Частота вращения, мин⁻¹	1300	1280	1270
Уровень звукового давления на расст. 3 м, дБА	42	42	42
Макс. температура перемещаемого воздуха, °С	+150	+150	+150
Класс энергоэффективности	-	-	-
Защита	IPX2	IPX2	IPX2
Защита двигателя	IP42	IP42	IP42

Параметры	Kamin-ER 125	Kamin-ER 150	Kamin-ER 150 max	Kamin-ER 160
Напряжение питания, В	1 ~ 230	1 ~ 230	1 ~ 230	1 ~ 230
Частота, Гц	50	50	50	50
Потребляемая мощность, Вт	32	43	115	44
Потребляемый ток, А	0,14	0,19	0,51	0,19
Максимальная производительность, м³/ч (л/с)	350 (97)	450 (125)	613 (170)	470 (131)
Частота вращения, мин⁻¹	1335	1165	1296	1110
Уровень звукового давления на расст. 3 м, дБА	37	39	45	39
Макс. температура перемещаемого воздуха, °С	+150	+150	+150	+150
Класс энергоэффективности	-	-	-	-
Защита	IPX2	IPX2	IPX2	IPX2
Защита двигателя	IP42	IP42	IP42	IP42

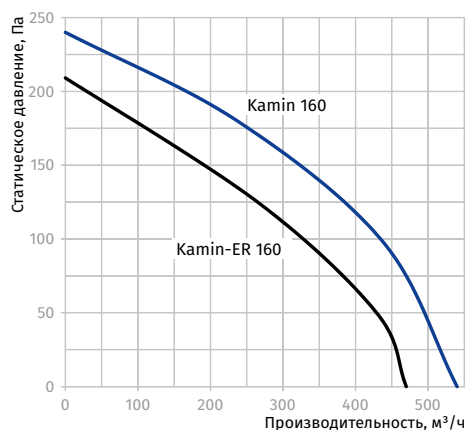
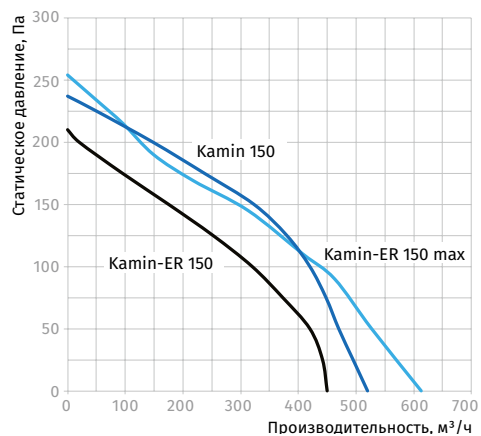
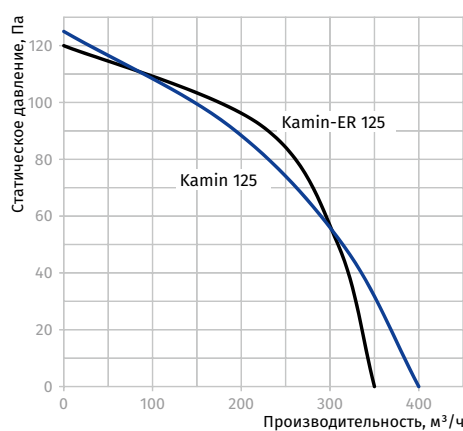

Габаритные размеры, мм

КАМИН / КАМИН-ER

Модель	Ø D	B	H	H1	L	P	Масса, кг
Камин 125	124	245	350	300	260	50	4,5
Камин 150	149	285	350	300	300	50	5,7
Камин 160	159	285	350	300	300	50	5,7
Камин-ER 125	124	245	320	270	260	50	5,6
Камин-ER 150	149	285	320	270	300	50	6,8
Камин-ER 150 max	149	285	320	270	300	50	6,8
Камин-ER 160	159	285	320	270	300	50	6,8

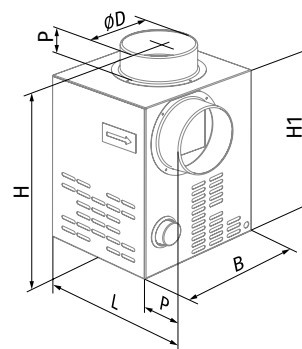

КАМИН / КАМИН-ER С ФИЛЬТР-БОКСОМ AF

Модель	Дополнительная опция	Ø D	B	H	H1	L	P	Масса, кг
Камин 125	AF 125	124	245	530	480	260	50	6,7
Камин 150	AF 150	149	285	540	490	300	50	8,7
Камин 160	AF 160	159	285	540	490	300	50	8,7
Камин-ER 125	AF 125	124	245	500	450	260	50	7,8
Камин-ER 150	AF 150	149	285	510	460	300	50	9,8
Камин-ER 150 max	AF 150	149	285	510	460	300	50	9,8
Камин-ER 160	AF 160	159	285	510	460	300	50	9,8

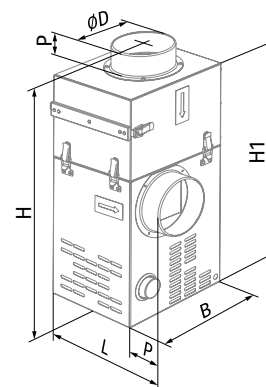

КАМИН / КАМИН-ER СО СМЕСИТЕЛЬНОЙ КАМЕРОЙ KF И КЛАПАНОМ GF

Модель	Дополнительная опция	Ø D	B	H	H1	L	P	Масса, кг
Камин 125	KF 125 / KF 125 + GF 125 (BYPASS)	124	245	610	560	260	50	8,3
Камин 150	KF 150 / KF 150 + GF 150 (BYPASS)	149	285	650	600	300	50	9,7
Камин 160	KF 160 / KF 160 + GF 160 (BYPASS)	159	285	650	600	300	50	9,7
Камин-ER 125	KF 125 / KF 125 + GF 125 (BYPASS)	124	245	580	530	260	50	9,4
Камин-ER 150	KF 150 / KF 150 + GF 150 (BYPASS)	149	285	620	570	300	50	10,8
Камин-ER 150 max	KF 150 / KF 150 + GF 150 (BYPASS)	149	285	620	570	300	50	10,8
Камин-ER 160	KF 160 / KF 160 + GF 160 (BYPASS)	159	285	620	570	300	50	10,8

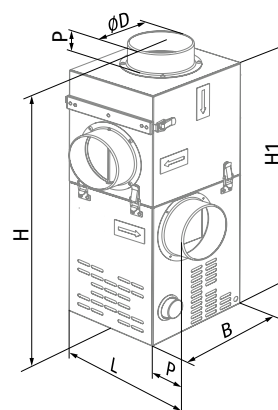

VALEO

Вытяжные центробежные модули для одноканальной системы вентиляции

Применение

- Вытяжные системы вентиляции многоэтажных жилых и общественных зданий.
- Здания с одноканальной системой вентиляции.
- Установка в кухнях, ванных комнатах или санузлах.
- Для монтажа в корпусе для скрытого или открытого монтажа.



Производительность
до 150 м³/ч
42 л/с



Потребляемая мощность
от 12 Вт



Уровень звукового давления
от 27 дБА



Конструкция

- Вентиляторный модуль Valeo предназначен для установки в пластиковый или противопожарный корпус.
- Лицевая панель выполнена из качественного АБС-пластика, стойкого к ультрафиолету.
- Комплектуется очищающим фильтром длительного использования для защиты двигателя, крыльчатки и сборного воздуховода от попадания загрязняющих веществ.
- Обеспечен легкий доступ для обслуживания фильтра. Фильтр имеет степень очистки G4.
- Вентиляторный модуль легко фиксируется в корпусе с помощью специальных защелок.
- Благодаря современному дизайну и различным цветовым исполнениям лицевая панель подходит к любому интерьеру.

Двигатель

- Экономичный 2- или 3-скоростной центробежный двигатель с минимальным энергопотреблением.
- При изменении сопротивления вентиляционной системы вентилятор самостоятельно поддерживает постоянный расход воздуха в канале.
- Рабочее колесо выполнено из оцинкованной стали и имеет вперед загнутые лопасти.
- Рабочее колесо обеспечивает бесшумную работу при работе вентилятора.
- Специальная форма улитки позволяет достигать наилучших аэродинамических характеристик.
- Большой срок эксплуатации благодаря подшипникам качения.

Управление и регулирование скорости

- Ступенчатое переключение скоростей осуществляется с помощью внешнего переключателя (например, модель CDP-3/5 приобретается отдельно).
- Большой выбор интеллектуальных систем управления вентиляцией по заданным параметрам (таймер, регулируемый таймер, интервальный переключатель, датчик света, датчик влажности).

Описание работы опций (для 2-скоростных моделей)

- **Таймер (Valeo...T)**
В зависимости от схемы подключения вентилятор выключен или постоянно работает на 1-й скорости. При включении внешним выключателем вентилятор переходит на 2-ю скорость с задержкой 50 секунд. После выключения вентилятор продолжает работать на 2-й скорости в течение 6 минут, после чего самостоятельно возвращается в исходное состояние.
- **Регулируемый таймер (Valeo...TR)**
В зависимости от схемы подключения вентилятор выключен или постоянно работает на 1-й скорости. При включении внешним выключателем вентилятор переходит на 2-ю скорость с регулируемой задержкой от 0 до 150 секунд. После выключения вентилятор продолжает работать на 2-й скорости от 2-х до 30-ти минут, после чего самостоятельно возвращается в исходное состояние. Время работы вентилятора и задержка включения 2-й скорости устанавливается встроенным регулятором.
- **Интервальный переключатель (Valeo...I)**
В зависимости от схемы подключения вентилятор выключен или постоянно работает на 1-й скорости. В регулируемом интервале времени от 0,5 до 15 часов вентилятор работает с периодическими включениями 2-й скорости. Время работы на 2-й скорости – 10 минут. Интервал между включениями устанавливается внутренним регулятором. При включении освещения внешним выключателем вентилятор переходит на 2-ю скорость с задержкой 50 секунд. После выключения освещения вентилятор продолжает работать в интервальном режиме.
- **Фотодатчик (Valeo...F)**
В зависимости от схемы подключения вентилятор выключен или постоянно работает на 1-й скорости. При включении освещения в помещении вентилятор переходит на 2-ю скорость с задержкой 50 секунд. После выключения освещения вентилятор продолжает работать на 2-й скорости от 2-х до 30-ти минут, после чего самостоятельно возвращается в исходное состояние. Время работы вентилятора на 2-й скорости устанавливается встроенным регулятором.
- **Датчик влажности (Valeo...H)**
В зависимости от схемы подключения вентилятор выключен или постоянно работает на 1-й скорости. Вентилятор включается на 2-ю скорость при повышении уровня относительной влажности в помещении, устанавливаемой в пределах от 60 % до 90 %. Выключается при снижении установленной относительной влажности на 10 %. Вентилятор может быть включен на 2-ю скорость принудительно выключателем вместе с освещением, при этом задержка включения составляет 50 секунд, а время работы устанавливается внутренним регулятором от 2 до 30 минут.

Условное обозначение

Серия	Лицевая панель	Производительность в зависимости от скорости	Опции
Valeo	: белый пластик Hi-Tech : натуральный алюминий Hi-Tech Gold : алюминий под золото Hi-Tech Chrome : хромированный алюминий Platinum : серый лакированный алюминий Vintage : цвет винтаж Gold : гальваническое покрытие на пластике под золото Chrome : гальваническое хромированное покрытие на пластике	35/60; 35/100; 35/60/100; 60/100; 60/100/150	K : противопожарный клапан T : таймер TR : регулируемый таймер I : интервальный переключатель F : фотодатчик H : датчик влажности

Аксессуары

Фильтр	Регулятор скорости	Гибкий воздуховод	Хомут
FP-Valeo	CDP	BlauFlex AN	K

Варианты исполнения сменных лицевых панелей

Входящая в стандартную комплектацию белоснежная лицевая панель может быть заменена на любую из представленных ниже.



Platinum
серый металлик



Hi-Tech
натуральный шлифованный алюминий



Hi-Tech Gold
натуральный алюминий под золото



Hi-Tech Chrome
натуральный зеркальный алюминий

Монтажный пластиковый корпус для вентиляторного модуля Valeo



- **BP 80** – пластиковый корпус для скрытого монтажа.
- Выполнен из качественного АБС-пластика и оборудован герметичным обратным клапаном гравитационного действия.
- Устанавливается в стену или потолок во время общестроительных работ с помощью монтажных кронштейнов, поставляемых в комплекте.
- Для облегчения установки корпуса в строго вертикальном положении предусмотрены продолговатые шлицы крепления.
- Подключается к главному вентиляционному стояку с помощью гибких воздуховодов.
- Диаметр выходного патрубка – 80 мм.
- После установки закрывается защитной крышкой, предотвращающей загрязнение.
- При завершении отделочных работ в помещении в корпус устанавливается вентиляторный модуль **Valeo**.
- В корпусе предусмотрена возможность подключения дополнительных патрубков для вытяжки воздуха из второго помещения. Для подключения дополнительного патрубка необходимо удалить заглушку в корпусе.



Обратный клапан

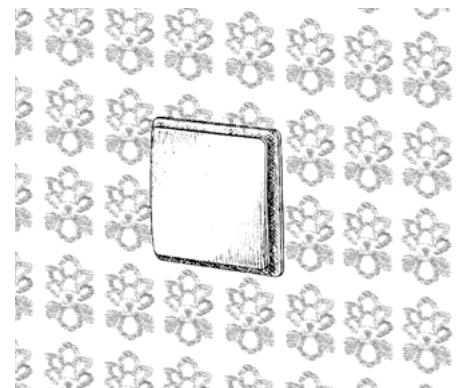
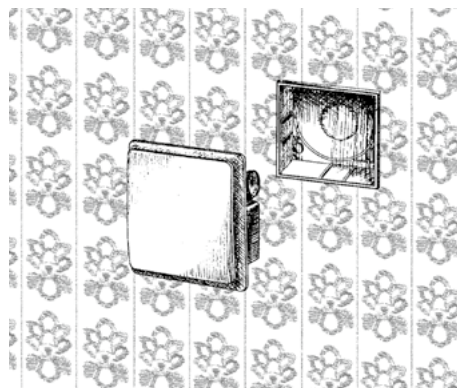
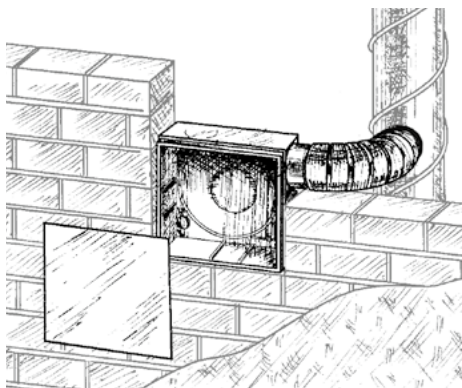

Монтажный противопожарный корпус для вентиляторных модулей Valeo



- **BF 80** – противопожарный корпус для скрытого монтажа.
- Выполнен из силикатных плит и обладает высокими механическими и теплоизоляционными свойствами.
- Оборудован огнезадерживающим клапаном для предотвращения распространения огня и дыма по воздуховодам. При повышении температуры воздуха в шахте до 90 °С срабатывает плавкая вставка, и клапан автоматически закрывается.
- При выключенном вентиляторе огнезадерживающий клапан выполняет роль герметичного обратного клапана.
- Корпус устанавливается в стену или потолок во время общестроительных работ с помощью монтажных кронштейнов, поставляемых в комплекте.
- Подключается к главному вентиляционному стояку с помощью гибких воздуховодов. Диаметр патрубка – 80 мм.
- Питание вентилятора выводится через специальный гермоввод на корпусе.
- После установки корпус закрывается защитной крышкой, предотвращающей попадание пыли и грязи.
- При завершении отделочных работ в помещении в корпус устанавливается вентиляторный модуль и подключается к заранее выведенной проводке.
- Для возможности вентиляции второго помещения предусмотрены исполнения корпусов с дополнительными патрубками: **BFL** – слева; **BFR** – справа, **BFD** – снизу.



Огнезадерживающий клапан



BFL 80



BFR 80



BFD 80

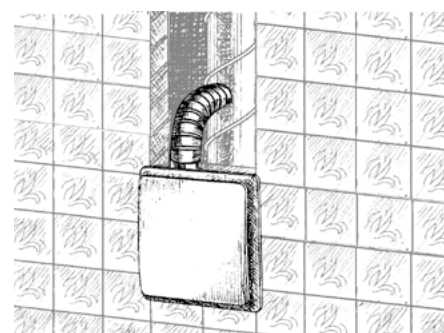
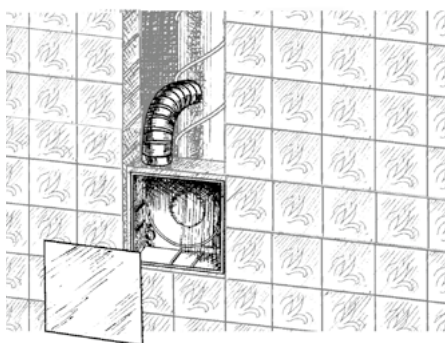
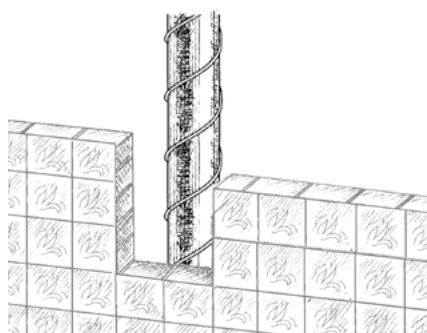

Габаритные размеры, мм

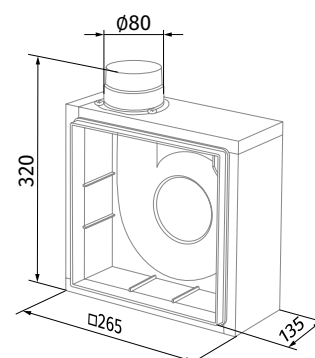
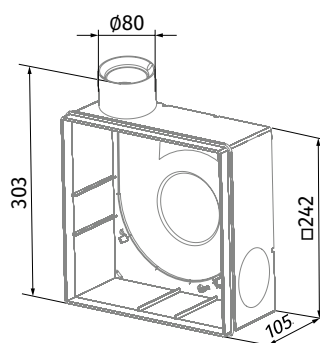
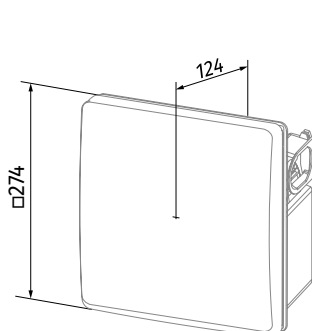

Технические характеристики

Параметры	Valeo 60/100/150	Valeo 35/60	Valeo 35/100	Valeo 35/60/100	Valeo 60/100
Скорость	3	2	2	3	2
Напряжение питания, В	220-240	220-240	220-240	220-240	220-240
Частота, Гц	50	50	50	50	50
Потребляемая мощность, Вт	17/27/48	12/17	12/27	12/17/27	17/27
Потребляемый ток, А	0,14/0,18/0,21	0,12/0,14	0,12/0,18	0,12/0,14/0,18	0,14/0,18
Подключение к сети, мм ²	4x1,5	3x1,5	3x1,5	4x1,5	3x1,5
Максимальная производительность, м ³ /ч (л/с)	63 (18) 102 (28) 150 (42)	35 (10) 63 (18)	35 (10) 102 (28)	35 (10) 63 (18) 102 (28)	63 (18) 102 (28)
Частота вращения, мин ⁻¹	1350/1830/2640	890/1350	890/1830	890/1350/1830	1350/1830
Уровень звукового давления на расст. 3 м, дБА	30/35,2/43,7	26,6/30	26,6/35,2	26,6/30/35,2	30/35,2
Макс. температура перемещаемого воздуха, °С	+50	+50	+50	+50	+50
Класс энергоэффективности	-	-	-	-	-
Защита	-	-	-	-	-
Защита двигателя	IP44	IP44	IP44	IP44	IP44

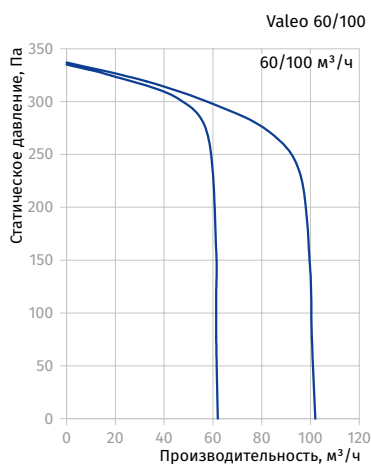
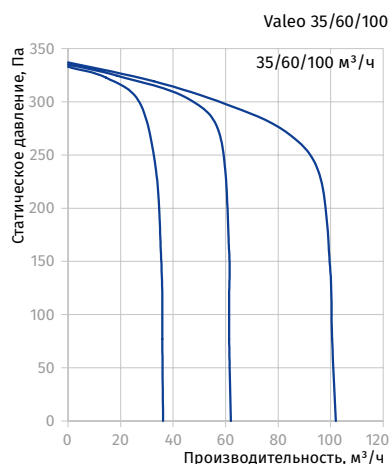
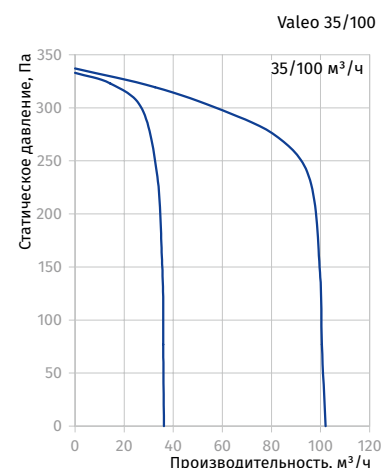
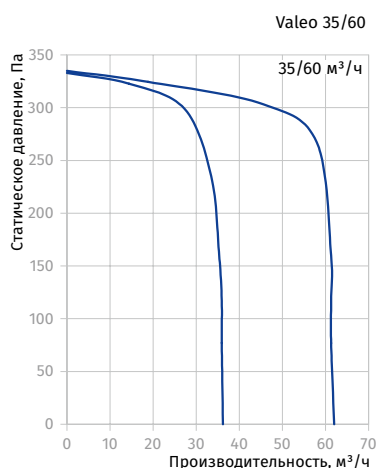
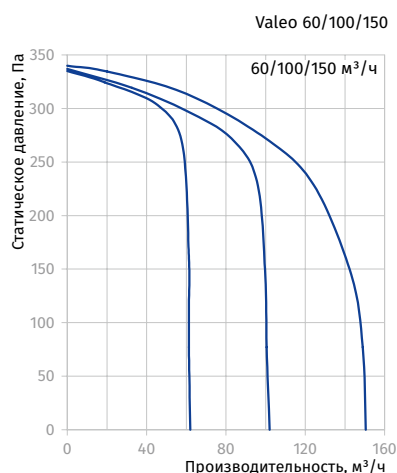

- Высокий потенциал вентиляторов Valeo по давлению при сохранении постоянного расхода воздуха позволяет применять несколько вентиляторов в одной вентиляционной шахте:
 - при 35 м³/ч располагаемое давление – до 270 Па;
 - при 60 м³/ч располагаемое давление – до 260 Па;
 - при 100 м³/ч располагаемое давление – до 220 Па.

Расчет диаметра главного канала для однострубных систем вентиляции

- На диаграммах, показанных ниже, приведена зависимость размера вентиляционного канала от количества этажей в многоэтажных домах с одноканальной системой вентиляции.

Вентиляция ванных комнат или туалетов при расчетном объемном расходе воздуха 60 м³/ч

- Устанавливается один вентилятор на этаж при расчетном объемном расходе воздуха 60 м³/ч и при их одновременном использовании.

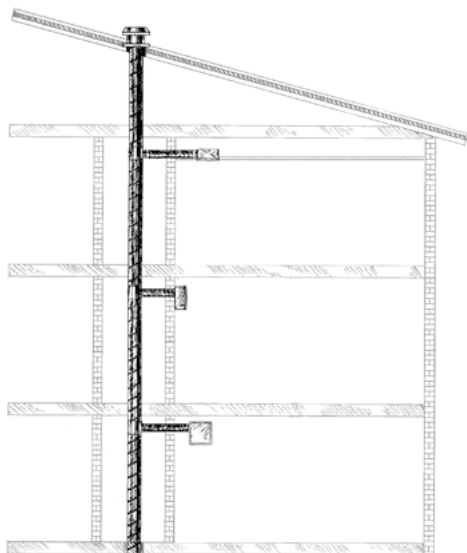

Один вентилятор на стояк

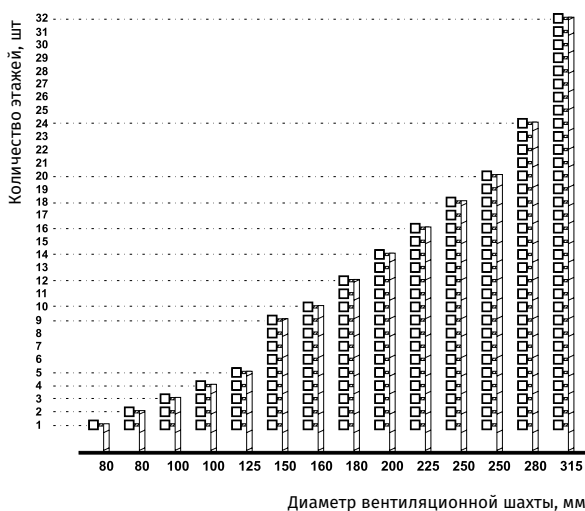

ВЫТЯЖНЫЕ ВЕНТИЛЯТОРЫ ДЛЯ ОДНОТРУБНОЙ СИСТЕМЫ ВЕНТИЛЯЦИИ

- Устанавливается два вентилятора на этаж при расчетном объемном расходе воздуха 60 м³/ч и при их одновременном использовании.

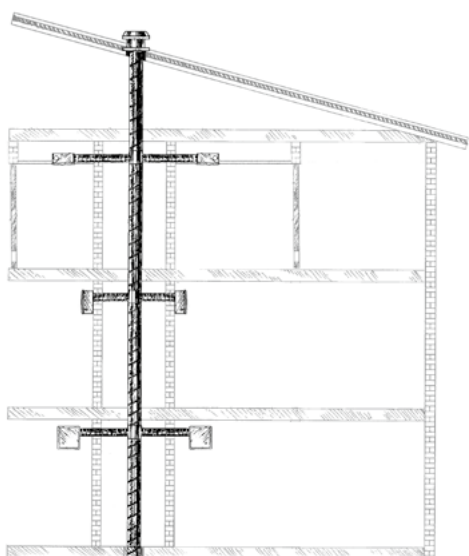

Два вентилятора на стояк

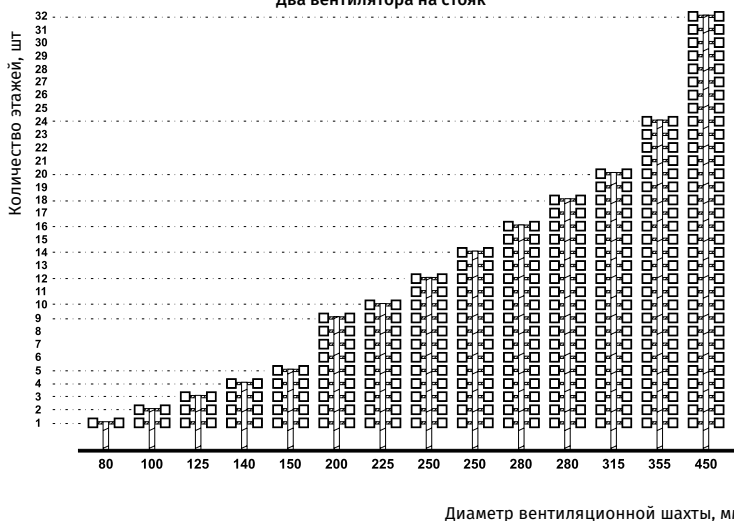

Расчет диаметра главного канала для однотрубных систем вентиляции

- На диаграммах, показанных ниже, приведена зависимость размера вентиляционного канала от количества этажей в многоквартирных домах с одно-канальной системой вентиляции.

Вентиляция кухонь или одновременная вентиляция двух помещений при расчетном объемном расходе воздуха 100 м³/ч

- Устанавливается один вентилятор на этаж при расчетном объемном расходе воздуха для кухни 100 м³/ч и при их одновременном использовании.
- При вентиляции двух помещений одновременно: ванная комната 60 м³/ч, туалет 40 м³/ч.

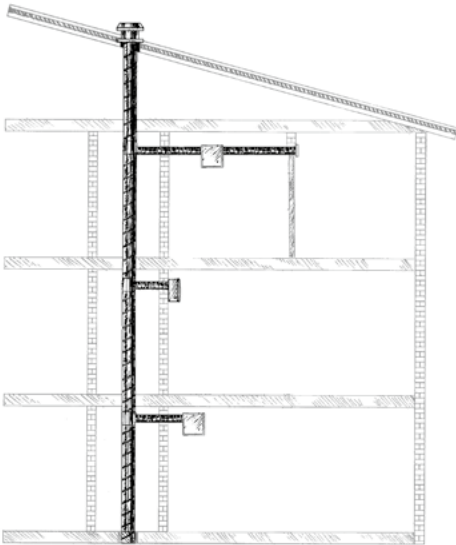

Один вентилятор на стояк

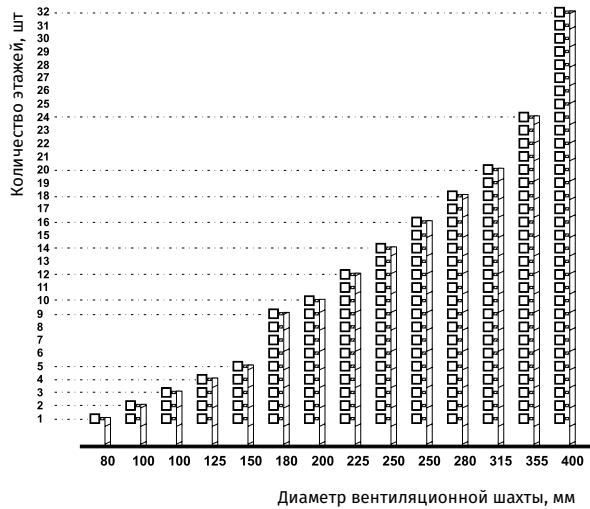

- Устанавливается два вентилятора на этаж при расчетном объемном расходе воздуха для кухни 100 м³/ч и при их одновременном использовании.
- При вентиляции двух помещений одновременно: ванная комната 60 м³/ч, туалет 40 м³/ч.

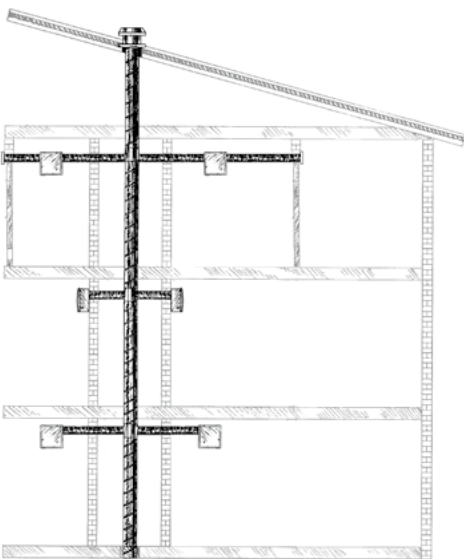

Два вентилятора на стояк

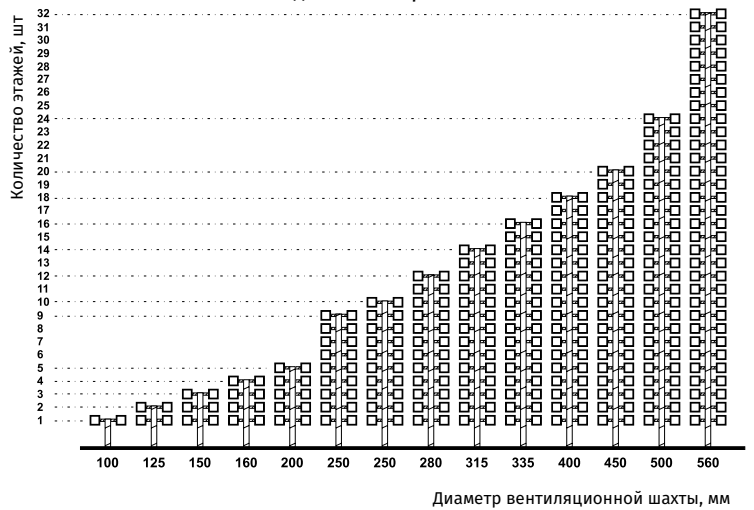

ВЫТЯЖНЫЕ ВЕНТИЛЯТОРЫ ДЛЯ ОДНОТРУБНОЙ СИСТЕМЫ ВЕНТИЛЯЦИИ

VALEO-BP

Вытяжные центробежные вентиляторы для однотрубной системы вентиляции

Применение

- Вытяжные системы вентиляции многоэтажных жилых и общественных зданий.
- Здания с однотрубной системой вентиляции.
- Установка в кухнях, ванных комнатах или санузлах.
- Для скрытого монтажа в стене или потолке.



Производительность
до 150 м³/ч
42 л/с



Потребляемая мощность
от 12 Вт



Уровень звукового давления
от 27 дБА



Конструкция

- Вентилятор состоит из пластикового корпуса **BP** для скрытого монтажа и вентиляторного вытяжного модуля **Valeo** с плоской лицевой панелью.
- Корпус изготавливается из высокопрочного АБС-пластика и оборудован герметичным клапаном гравитационного действия для предотвращения обратного потока.



- Если корпус установлен с отклонением от вертикали, то специальная поворотная конструкция решетки позволяет скрыть неровности установки.
- Для подвода питания к вентилятору в его корпусе предусмотрен специальный гермоввод, а на вентиляторном модуле – герметичная клеммная коробка для подключения выведенной проводки.
- В корпусе предусмотрена возможность подключения дополнительных патрубков для вытяжки воздуха со второго помещения.
- Степень защиты – IP55.

Двигатель

- Экономичный 2- или 3-скоростной центробежный двигатель с минимальным энергопотреблением.
- При изменении сопротивления вентиляционной системы вентилятор самостоятельно поддерживает постоянный расход воздуха в канале.
- Рабочее колесо выполнено из оцинкованной стали и имеет вперед загнутые лопатки.
- Рабочее колесо динамически сбалансировано и обеспечивает бесшумную работу вентилятора.
- Специальная форма улитки позволяет достигать наилучших аэродинамических характеристик.
- Большой срок эксплуатации благодаря подшипникам качения.
- Вентиляторный модуль с двигателем легко фиксируется в корпусе вентилятора с помощью специальных защелок.

Управление

- Ступенчатое переключение скоростей осуществляется с помощью внешнего переключателя (например, модель **CDP-3/5**, приобретается отдельно).
- Большой выбор интеллектуальных систем управления вентиляцией по заданным параметрам (таймер, регулируемый таймер, интервальный переключатель, датчик света, датчик влажности).

Условное обозначение

Серия	Лицевая панель	Производительность в зависимости от скорости	Опции
Valeo-BP	_.: белый пластик Hi-Tech : натуральный алюминий Hi-Tech Gold : алюминий под золото Hi-Tech Chrome : хромированный алюминий Platinum : серый лакированный алюминий Vintage : цвет винтаж Gold : гальваническое покрытие на пластике под золото Chrome : гальваническое хромированное покрытие на пластике	35/60; 35/100; 35/60/100; 60/100; 60/100/150	K : противопожарный клапан T : таймер TR : регулируемый таймер I : интервальный переключатель F : фотодатчик H : датчик влажности

Аксессуары

Фильтр	Регулятор скорости	Гибкий воздуховод	Хомут
FP-Valeo	CDP	BlauFlex AN	K

ВЫТЯЖНЫЕ ВЕНТИЛЯТОРЫ ДЛЯ ОДНОТРУБНОЙ СИСТЕМЫ ВЕНТИЛЯЦИИ

Описание работы опций (для 2-скоростных моделей)

○ **Таймер (Valeo-ВР...Т)**

В зависимости от схемы подключения вентилятор выключен или постоянно работает на 1-й скорости. При включении внешним выключателем вентилятор переходит на 2-ю скорость с задержкой 50 секунд. После выключения вентилятор продолжает работать на 2-й скорости в течение 6 минут, после чего самостоятельно возвращается в исходное состояние.

○ **Регулируемый таймер (Valeo-ВР...TR)**

В зависимости от схемы подключения вентилятор выключен или постоянно работает на 1-й скорости. При включении внешним выключателем вентилятор переходит на 2-ю скорость с регулируемой задержкой от 0 до 150 секунд. После выключения вентилятор продолжает работать на 2-й скорости от 2-х до 30-ти минут, после чего самостоятельно возвращается в исходное состояние. Время работы вентилятора и задержка включения 2-й скорости устанавливается встроенным регулятором.

○ **Интервальный переключатель (Valeo-ВР...I)**

В зависимости от схемы подключения вентилятор выключен или постоянно работает на 1-й скорости. В регулируемом интервале времени от 0,5 до 15 часов вентилятор работает с периодическими включениями 2-й скорости.

Время работы на 2-й скорости – 10 минут. Интервал между включениями устанавливается внутренним регулятором. При включении освещения внешним выключателем вентилятор переходит на 2-ю скорость с задержкой 50 секунд. После выключения освещения вентилятор продолжает работать в интервальном режиме.

○ **Фотодатчик (Valeo-ВР...F)**

В зависимости от схемы подключения вентилятор выключен или постоянно работает на 1-й скорости. При включении освещения в помещении вентилятор переходит на 2-ю скорость с задержкой 50 секунд. После выключения освещения вентилятор продолжает работать на 2-й скорости от 2-х до 30-ти минут, после чего самостоятельно возвращается в исходное состояние. Время работы вентилятора на 2-й скорости устанавливается встроенным регулятором.

○ **Датчик влажности (Valeo-ВР...H)**

В зависимости от схемы подключения вентилятор выключен или постоянно работает на 1-й скорости. Вентилятор включается на 2-ю скорость при повышении уровня относительной влажности в помещении, устанавливаемой в пределах от 60 % до 90 %. Выключается при снижении установленной относительной влажности на 10 %. Вентилятор может быть включен на 2-ю скорость принудительно выключателем вместе с освещением, при этом задержка включения составляет 50 секунд, а время работы устанавливается внутренним регулятором от 2 до 30 минут.

Варианты исполнения сменных лицевых панелей

○ Входящая в стандартную комплектацию белоснежная лицевая панель может быть заменена на любую из представленных ниже.



Platinum
серый металллик



Hi-Tech
натуральный шлифованный алюминий



Hi-Tech Gold
натуральный алюминий под золото



Hi-Tech Chrome
натуральный зеркальный алюминий

Монтаж

- Корпус вентилятора устанавливается в стену или потолок во время общестроительных работ с помощью монтажных кронштейнов, поставляемых в комплекте.
- Подключается к главному вентиляционному стояку с помощью гибких воздуховодов.
- Для вытяжки воздуха из второго помещения необходимо удалить заглушку в корпусе и установить дополнительный патрубок (поставляется отдельно).
- Диаметр патрубка – 80 мм.
- Питание вентилятора выводится через специальный гермоввод на корпусе.
- После установки корпус закрывается защитной крышкой, предотвращающей попадание пыли и грязи.
- При завершении отделочных работ в помещении в корпус устанавливается вентиляторный модуль и подключается к заранее выведенной проводке.

Пример монтажа

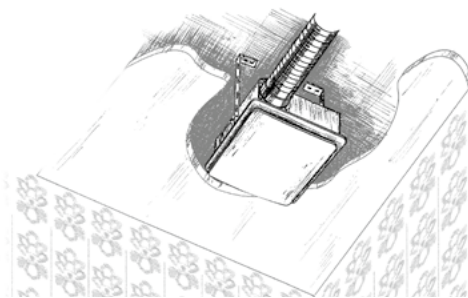

Габаритные размеры, мм

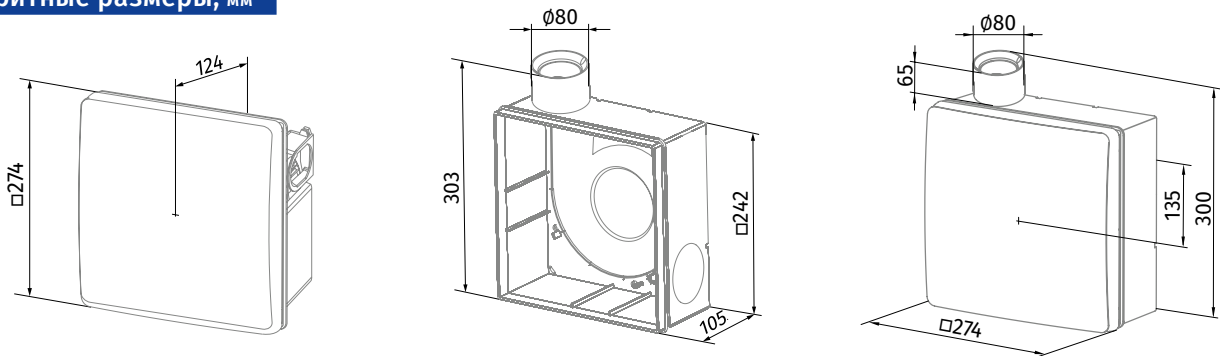

Технические характеристики

Параметры	Valeo-BP 60/100/150	Valeo-BP 35/60	Valeo-BP 35/100	Valeo-BP 35/60/100	Valeo-BP 60/100
Скорость	3	2	2	3	2
Напряжение питания, В	220-240	220-240	220-240	220-240	220-240
Частота, Гц	50	50	50	50	50
Потребляемая мощность, Вт	17/27/48	12/17	12/27	12/17/27	17/27
Потребляемый ток, А	0,14/0,18/0,21	0,12/0,14	0,12/0,18	0,12/0,14/0,18	0,14/0,18
Подключение к сети, мм ²	4x1,5	3x1,5	3x1,5	4x1,5	3x1,5
Максимальная производительность, м ³ /ч (л/с)	63 (18) 102 (28) 150 (42)	35 (10) 63 (18)	35 (10) 102 (28)	35 (10) 63 (18) 102 (28)	63 (18) 102 (28)
Частота вращения, мин ⁻¹	1350/1830/2640	890/1350	890/1830	890/1350/1830	1350/1830
Уровень звукового давления на расст. 3 м, дБА	30/35,2/43,7	26,6/30	26,6/35,2	26,6/30/35,2	30/35,2
Макс. температура перемещаемого воздуха, °С	+50	+50	+50	+50	+50
Класс энергоэффективности	-	-	-	-	-
Защита	IP55	IP55	IP55	IP55	IP55
Защита двигателя	IP44	IP44	IP44	IP44	IP44
ErP	-	-	-	-	-

Valeo-BP 60/100/150

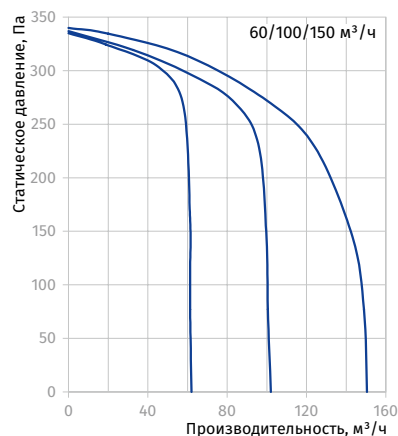

Valeo-BP 35/60

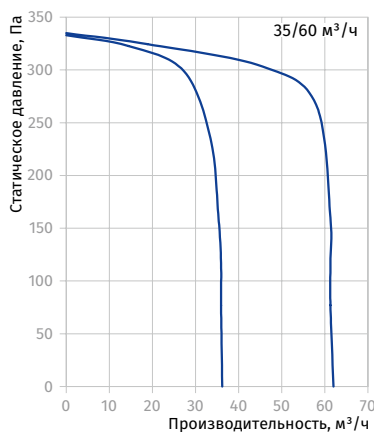

Valeo-BP 35/100

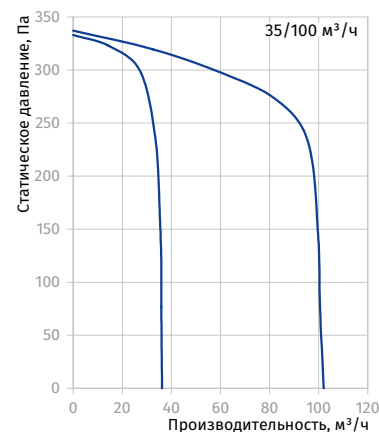

Valeo-BP 35/60/100

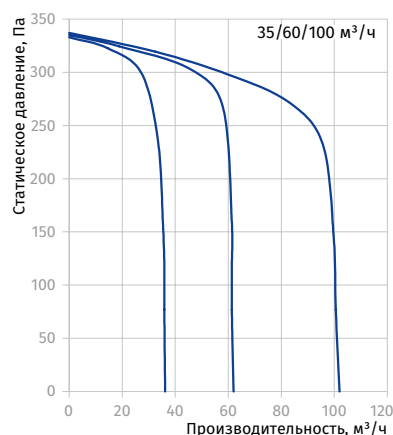

Valeo-BP 60/100

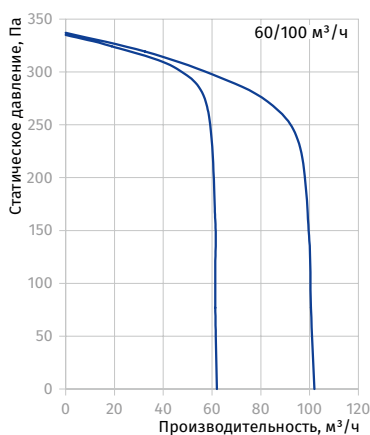

- Высокий потенциал вентиляторов Valeo-BP по давлению при сохранении постоянного расхода воздуха позволяет применять несколько вентиляторов в одной вентиляционной шахте:
 - при 35 м³/ч располагаемое давление – до 270 Па;
 - при 60 м³/ч располагаемое давление – до 260 Па;
 - при 100 м³/ч располагаемое давление – до 220 Па.

Пример организации одноканальной системы вентиляции в многоквартирном доме

- В многоквартирных жилых зданиях проектируется система вытяжной механической вентиляции кухни, ванной комнаты и туалета на базе вытяжных вентиляторов **Valeo-BP**.
- Приток чистого и свежего воздуха в спальни, детские или гостиные обеспечивается за счет оконных или стенных проветривателей. Проветриватели могут оснащаться функцией регулирования объемного притока воздуха.
- Через внутриквартирные двери или дверные решетки загрязненный воздух из квартиры вытягивается вытяжными вентиляторами в ванной, кухне или туалете.
- Такая система вентиляции обеспечивает постоянную контролируруемую циркуляцию воздуха в помещении и комфортный микроклимат для жильцов.

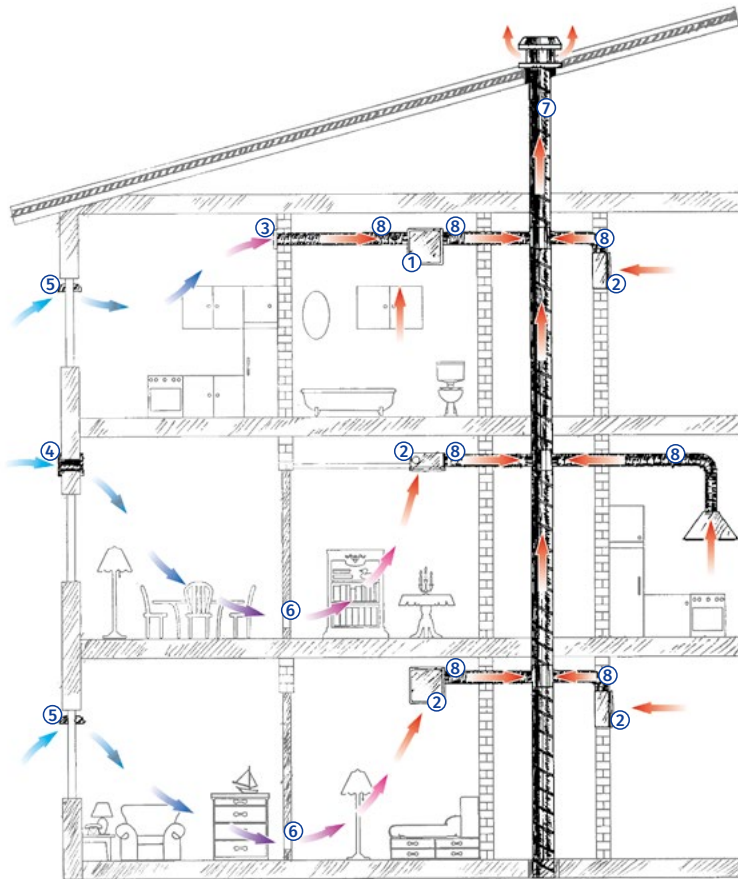

- 1 – Вытяжной вентилятор **Valeo-BP** с дополнительным патрубком для вентиляции второго помещения.
- 2 – Вытяжной вентилятор **Valeo-BP**.
- 3 – Настенная решетка **BLAUBERG** серии **DECOR**.
- 4 – Стеновой проветриватель **BLAUBERG** серии **WHM**.
- 5 – Оконный проветриватель **BLAUBERG** серии **FHM**.
- 6 – Дверные вентиляционные решетки **BLAUBERG** серии **DECOR**.
- 7 – Центральный вентиляционный канал.
- 8 – Гибкие воздуховоды для подключения вытяжных вентиляторов к центральному каналу (например, воздуховоды **BLAUBERG** серии **BlauFlex**).

VALEO-BF

Вытяжные центробежные вентиляторы для однотрубной системы вентиляции

Применение

- Вытяжные системы вентиляции многоэтажных жилых и общественных зданий с повышенными требованиями к пожарной безопасности.
- Здания с однотрубной системой вентиляции.
- Установка в кухнях, ванных комнатах, санузлах и других бытовых помещениях.
- Для скрытого монтажа в стене или потолке.



Производительность
до 150 м³/ч
42 л/с



Потребляемая мощность
от 12 Вт



Уровень звукового давления
от 27 дБА



Конструкция

- Вентилятор состоит из противопожарного корпуса **BF** для скрытого монтажа и вентиляторного вытяжного модуля **Valeo** с плоской лицевой панелью.
- Корпус изготавливается из силикатных плит и обладает высокими механическими и теплоизоляционными свойствами.
- Оборудован огнезадерживающим клапаном для предотвращения распространения огня и дыма по воздуховодам. При повышении температуры воздуха в шахте до 90 °C срабатывает плавкая вставка, и клапан автоматически закрывается.
- При выключенном вентиляторе огнезадерживающий клапан выполняет роль герметичного обратного клапана.
- Лицевая панель вентилятора выполнена из белоснежного пластика, стойкого к ультрафиолету.
- Вентилятор комплектуется очищающим фильтром длительного использования для защиты двигателя, крыльчатки и сборного воздуховода от попадания загрязняющих веществ.
- Обеспечен легкий доступ для обслуживания фильтра. Фильтр имеет степень очистки G4.
- Благодаря современному дизайну и различным цветовым исполнениям лицевая панель подходит к любому интерьеру.
- Для облегчения установки корпуса в строго вертикальном положении предусмотрены продолговатые шлицы крепления.
- Если корпус установлен с отклонением от вертикали, то специальная поворотная конструкция решетки позволяет скрыть неровности установки.
- Для подвода питания к вентилятору в его корпусе предусмотрен специальный гермоввод, а на вентиляторном модуле – герметичная клеммная коробка для подключения выведенной проводки.
- Для возможности вентиляции второго помещения предусмотрены модификации вентиляторов с дополнительными патрубками: **Valeo-BFL** – слева; **Valeo-BFR** – справа; **Valeo-BFD** – снизу.
- Степень защиты – IP55.



Двигатель

- Экономичный 2- или 3-скоростной центробежный двигатель с минимальным энергопотреблением.
- При изменении сопротивления вентиляционной системы вентилятор самостоятельно поддерживает постоянный расход воздуха в канале.
- Рабочее колесо выполнено из оцинкованной стали и имеет вперед загнутые лопатки.
- Рабочее колесо динамически сбалансировано и обеспечивает бесшумную работу при работе вентилятора.
- Специальная форма улитки позволяет достигать наилучших аэродинамических характеристик.
- Большой срок эксплуатации благодаря подшипникам качения.
- Вентиляторный модуль с двигателем легко фиксируется в корпусе вентилятора с помощью специальных защелок.

Управление

- Ступенчатое переключение скоростей осуществляется с помощью внешнего переключателя (например, модель **CDP-3/5**, приобретается отдельно).
- Большой выбор интеллектуальных систем управления вентиляцией по заданным параметрам (таймер, регулируемый таймер, интервальный переключатель, датчик света, датчик влажности).

Описание работы опций (для 2-скоростных моделей)

- Таймер (Valeo-BF..T)**
В зависимости от схемы подключения вентилятор выключен или постоянно работает на 1-й скорости. При включении внешним выключателем вентилятор переходит на 2-ю скорость с задержкой 50 секунд. После выключения вентилятор продолжает работать на 2-й скорости в течение 6 минут, после чего самостоятельно возвращается в исходное состояние.
- Регулируемый таймер (Valeo-BF..TR)**
В зависимости от схемы подключения вентилятор выключен или постоянно работает на 1-й скорости. При включении внешним выключателем вентилятор

Условное обозначение

Серия	Лицевая панель	Производительность в зависимости от скорости	Опции
Valeo-BF	.: белый пластик	35/60; 35/100; 35/60/100; 60/100; 60/100/150	K: противопожарный клапан
Valeo-BFL	Hi-Tech: натуральный алюминий		T: таймер
Valeo-BFR	Hi-Tech Gold: алюминий под золото		TR: регулируемый таймер
Valeo-BFD	Hi-Tech Chrome: хромированный алюминий		I: интервальный переключатель
	Platinum: серый лакированный алюминий		F: фотодатчик
	Vintage: цвет винтаж		H: датчик влажности
	Gold: гальваническое покрытие на пластике под золото		
	Chrome: гальваническое хромированное покрытие на пластике		

Аксессуары

Фильтр	Регулятор скорости	Гибкий воздуховод	Хомут
FP-Valeo	CDP	BlauFlex AN	K

переходит на 2-ю скорость с регулируемой задержкой от 0 до 150 секунд. После выключения вентилятор продолжает работать на 2-й скорости от 2-х до 30-ти минут, после чего самостоятельно возвращается в исходное состояние. Время работы вентилятора и задержка включения 2-й скорости устанавливается встроенным регулятором.

o Интервальный переключатель (Valeo-BF...I)

В зависимости от схемы подключения вентилятор выключен или постоянно работает на 1-й скорости. В регулируемом интервале времени от 0,5 до 15 часов вентилятор работает с периодическими включениями 2-й скорости. Время работы на 2-й скорости – 10 минут. Интервал между включениями устанавливается внутренним регулятором. При включении освещения внешним выключателем вентилятор переходит на 2-ю скорость с задержкой 50 секунд. После выключения освещения вентилятор продолжает работать в интервальном режиме.

o Фотодатчик (Valeo-BF...F)

В зависимости от схемы подключения вентилятор выключен или постоянно работает на 1-й скорости. При включении освещения в помещении

вентилятор переходит на 2-ю скорость с задержкой 50 секунд. После выключения освещения вентилятор продолжает работать на 2-й скорости от 2-х до 30-ти минут, после чего самостоятельно возвращается в исходное состояние. Время работы вентилятора на 2-ой скорости устанавливается встроенным регулятором.

o Датчик влажности (Valeo-BF...H)

В зависимости от схемы подключения вентилятор выключен или постоянно работает на 1-й скорости. Вентилятор включается на 2-ю скорость при повышении уровня относительной влажности в помещении, устанавливаемой в пределах от 60 % до 90 %. Выключается при снижении установленной относительной влажности на 10 %. Вентилятор может быть включен на 2-ю скорость принудительно выключателем вместе с освещением, при этом задержка включения составляет 50 секунд, а время работы устанавливается внутренним регулятором от 2 до 30 минут.

Варианты исполнения сменных лицевых панелей

- o Входящая в стандартную комплектацию белоснежная лицевая панель может быть заменена любой из представленных ниже.



Platinum
серый металл



Hi-Tech
натуральный шлифованный алюминий



Hi-Tech Gold
натуральный алюминий под золото



Hi-Tech Chrome
натуральный зеркальный алюминий

Монтаж

- o Корпус вентилятора устанавливается в стену или потолок во время общестроительных работ с помощью монтажных кронштейнов поставляемых в комплекте.
- o Подключается к главному вентиляционному стояку с помощью гибких воздухопроводов.
- o Диаметр патрубка – 80 мм.
- o Питание вентилятора выводится через специальные гермовводы на корпусе.
- o После установки корпус закрывается защитной крышкой, предотвращающей попадание пыли и грязи.
- o При завершении отделочных работ в помещении в корпус устанавливается вентиляторный модуль и подключается к заранее выведенной проводке.

Пример монтажа

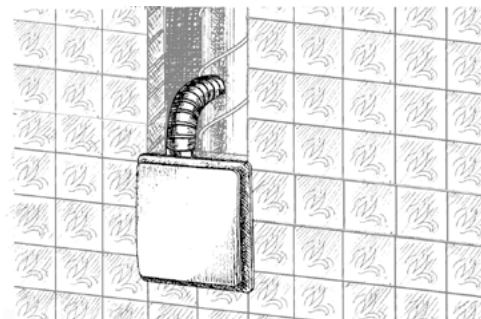

Габаритные размеры, мм

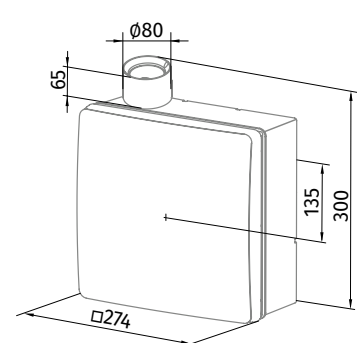
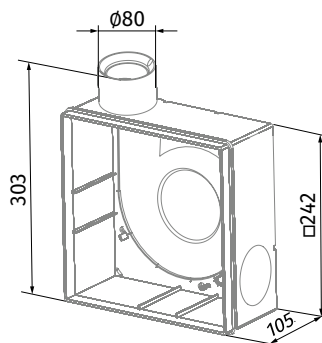
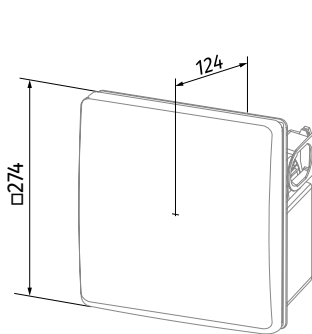

Технические характеристики

Параметры	Valeo-BF 60/100/150	Valeo-BF 35/60	Valeo-BF 35/100	Valeo-BF 35/60/100	Valeo-BF 60/100
Скорость	3	2	2	3	2
Напряжение питания, В	220-240	220-240	220-240	220-240	220-240
Частота, Гц	50	50	50	50	50
Потребляемая мощность, Вт	17/27/48	12/17	12/27	12/17/27	17/27
Потребляемый ток, А	0,14/0,18/0,21	0,12/0,14	0,12/0,18	0,12/0,14/0,18	0,14/0,18
Подключение к сети, мм ²	4x1,5	3x1,5	3x1,5	4x1,5	3x1,5
Максимальная производительность, м ³ /ч (л/с)	63 (18) 102 (28) 150 (42)	35 (10) 63 (18)	35 (10) 102 (28)	35 (10) 63 (18) 102 (28)	63 (18) 102 (28)
Частота вращения, мин ⁻¹	1350/1830/2640	890/1350	890/1830	890/1350/1830	1350/1830
Уровень звукового давления на расст. 3 м, дБА	30/35,2/43,7	26,6/30	26,6/35,2	26,6/30/35,2	30/35,2
Макс. температура перемещаемого воздуха, °С	+50	+50	+50	+50	+50
Класс энергоэффективности	-	-	-	-	-
Защита	IP55	IP55	IP55	IP55	IP55
Защита двигателя	IP44	IP44	IP44	IP44	IP44

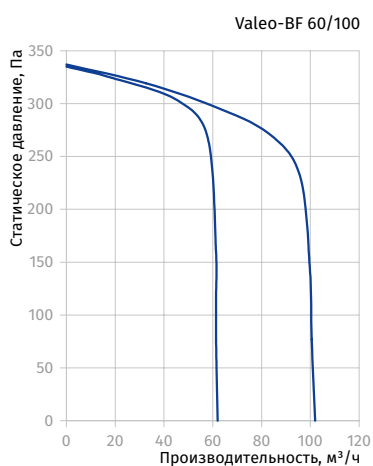
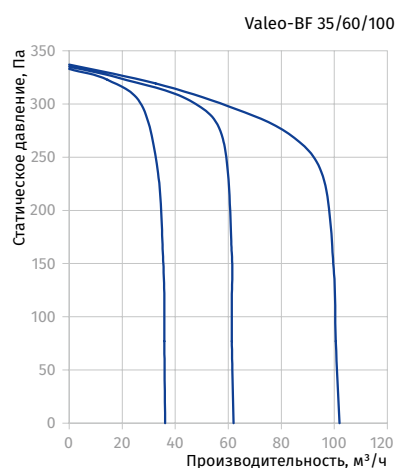
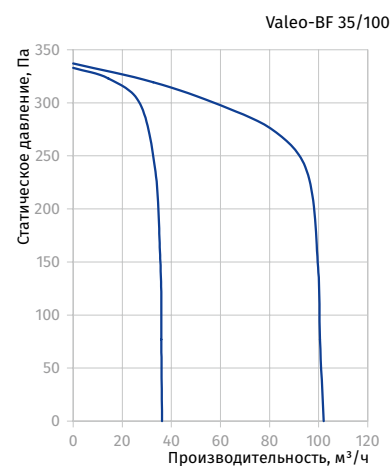
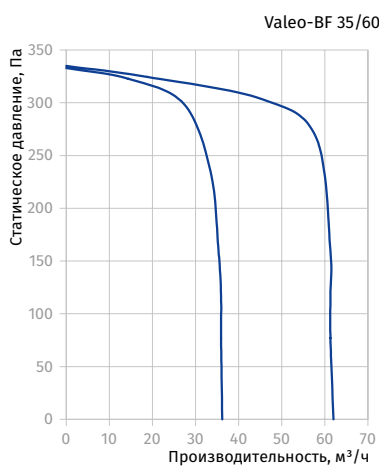
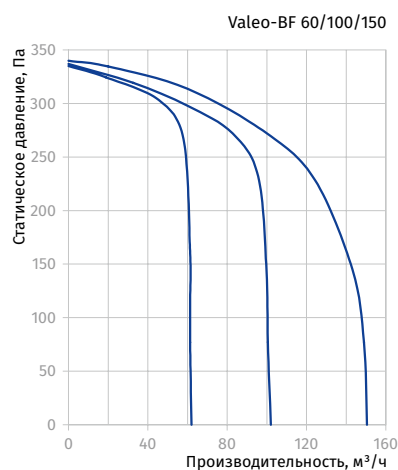

- Высокий потенциал вентиляторов Valeo-BF по давлению при сохранении постоянного расхода воздуха позволяет применять несколько вентиляторов в одной вентиляционной шахте:
 - при 35 м³/ч располагаемое давление – до 270 Па;
 - при 60 м³/ч располагаемое давление – до 260 Па;
 - при 100 м³/ч располагаемое давление – до 220 Па.

Пример организации одноканальной системы вентиляции в многоквартирном доме

- В многоквартирных жилых зданиях с повышенными требованиями к пожарной безопасности проектируется система вытяжной механической вентиляции кухни, ванной комнаты и туалета на базе вытяжных вентиляторов **Valeo-BF** в противопожарном корпусе с огнезадерживающим клапаном. В сборном воздуховоде между стояками устанавливаются межэтажные противопожарные преграды для предупреждения распространения дыма и огня в случае возникновения пожара.
- Приток чистого и свежего воздуха в спальни, детские или гостиные обеспечивается за счет оконных или стеновых проветривателей. Проветриватели могут оснащаться функцией регулирования объемного притока воздуха.
- Через внутриквартирные двери или дверные решетки загрязненный воздух из квартиры вытягивается вытяжными вентиляторами в ванной, кухне или туалете.
- Такая система вентиляции обеспечивает постоянную контролируемую циркуляцию воздуха в помещении, комфортный микроклимат для жильцов и высокую степень пожарной защиты.

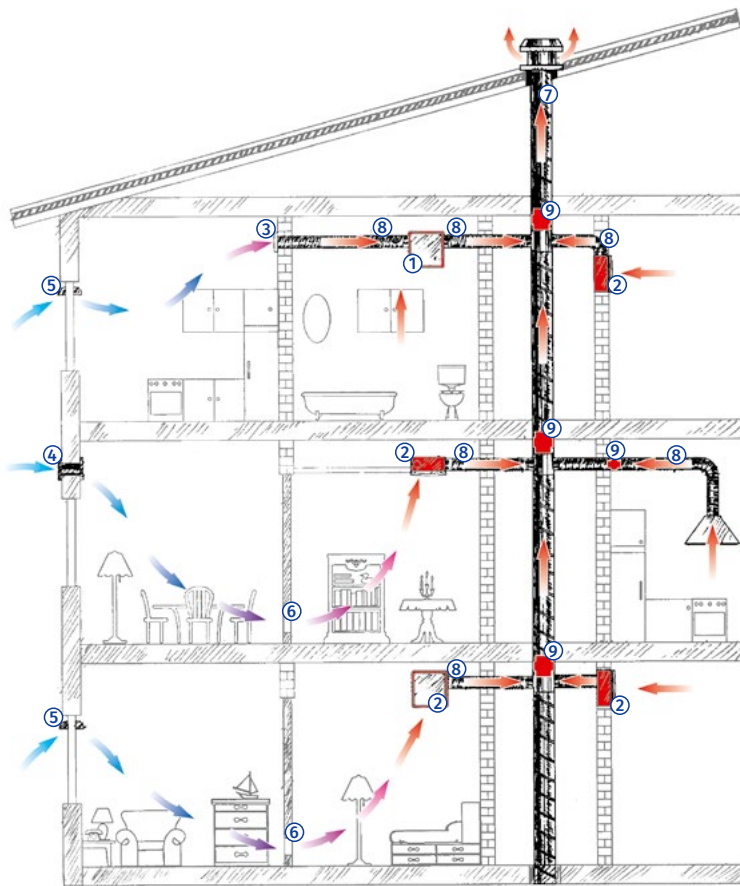

- 1 – Вытяжной вентилятор **Valeo-BFD** с дополнительным патрубком для вентиляции второго помещения.
- 2 – Вытяжной вентилятор **Valeo-BF**.
- 3 – Настенная решетка **BLAUBERG** серии **DECOR**.
- 4 – Стеновой проветриватель **BLAUBERG** серии **WMH**.
- 5 – Оконный проветриватель **BLAUBERG** серии **FHM**.
- 6 – Дверные вентиляционные решетки **BLAUBERG** серии **DECOR**.
- 7 – Центральный вентиляционный канал.
- 8 – Гибкие термостойкие воздуховоды для подключения вытяжных вентиляторов к центральному каналу.
- 9 – Межэтажная противопожарная преграда.

VALEO-E

Вытяжные центробежные вентиляторы для однотрубной системы вентиляции

Применение

- Вытяжные системы вентиляции многоэтажных жилых и общественных зданий.
- Здания с однотрубной системой вентиляции.
- Установка в кухнях, ванных комнатах или санузлах.
- Для открытого монтажа на стене или потолке.



Производительность
до 150 м³/ч
42 л/с



Потребляемая мощность
от 12 Вт



Уровень звукового давления
от 27 дБА



Конструкция

- Вентилятор состоит из пластикового корпуса для открытого монтажа и вентиляторного вытяжного модуля Valeo с плоской лицевой панелью.
- Корпус изготавливается из высокопрочного АБС-пластика и оборудован герметичным клапаном гравитационного действия для предотвращения обратного потока.
- Лицевая панель вентилятора выполнена из белоснежного пластика, стойкого к ультрафиолету.
- Вентилятор комплектуется очищающим фильтром длительного использования для защиты двигателя, крыльчатки и сборного воздуховода от попадания загрязняющих веществ.
- Обеспечен легкий доступ для обслуживания фильтра. Фильтр имеет степень очистки G4.
- Благодаря современному дизайну и различным цветовым исполнениям лицевая панель подходит к любому интерьеру.
- Для облегчения установки корпуса в строго вертикальном положении предусмотрены продолговатые шлицы крепления.
- Для подвода питания к вентилятору в его корпусе предусмотрен специальный гермоввод, а на вентиляторном модуле – герметичная клеммная коробка для подключения выведенной проводки.
- Диаметр патрубка – 80 мм.
- Степень защиты – IP55.



Двигатель

- Экономичный 2- или 3-скоростной центробежный двигатель с минимальным энергопотреблением.
- При изменении сопротивления вентиляционной системы вентилятор самостоятельно поддерживает постоянный расход воздуха в канале.
- Рабочее колесо выполнено из оцинкованной стали и имеет вперед загнутые лопатки.
- Рабочее колесо динамически сбалансировано и обеспечивает бесшумную работу при работе вентилятора.
- Специальная форма улитки позволяет достигать наилучших аэродинамических характеристик.
- Большой срок эксплуатации благодаря подшипникам качения.
- Вентиляторный модуль с двигателем легко фиксируется в корпусе вентилятора с помощью специальных защелок.

Управление

- Ступенчатое переключение скоростей осуществляется с помощью внешнего переключателя (например, модель **CDP-3/5**, приобретается отдельно).
- Большой выбор интеллектуальных систем управления вентиляцией по заданным параметрам (таймер, регулируемый таймер, интервальный переключатель, датчик света, датчик влажности).

Условное обозначение

Серия	Лицевая панель	Производительность в зависимости от скорости	Опции
Valeo-E	_ : белый пластик Hi-Tech : натуральный алюминий Hi-Tech Gold : алюминий под золото Hi-Tech Chrome : хромированный алюминий Platinum : серый лакированный алюминий Vintage : цвет винтаж Gold : гальваническое покрытие на пластике под золото Chrome : гальваническое хромированное покрытие на пластике	35/60; 35/100; 35/60/100; 60/100; 60/100/150	K : противопожарный клапан T : таймер TR : регулируемый таймер I : интервальный переключатель F : фотодатчик H : датчик влажности

Аксессуары

Фильтр	Регулятор скорости	Гибкий воздуховод	Хомут
FP-Valeo	CDP	BlauFlex AN	K

Описание работы опций (для 2-скоростных моделей)

Таймер (Valeo-E...T)

В зависимости от схемы подключения вентилятор выключен или постоянно работает на 1-й скорости. При включении внешним выключателем вентилятор переходит на 2-ю скорость с задержкой 50 секунд. После выключения вентилятор продолжает работать на 2-й скорости в течение 6 минут, после чего самостоятельно возвращается в исходное состояние.

Регулируемый таймер (Valeo-E...TR)

В зависимости от схемы подключения вентилятор выключен или постоянно работает на 1-й скорости. При включении внешним выключателем вентилятор переходит на 2-ю скорость с регулируемой задержкой от 0 до 150 секунд. После выключения вентилятор продолжает работать на 2-й скорости от 2-х до 30-ти минут, после чего самостоятельно возвращается в исходное состояние. Время работы вентилятора и задержка включения 2-й скорости устанавливается встроенным регулятором.

Интервальный переключатель (Valeo-E...I)

В зависимости от схемы подключения вентилятор выключен или постоянно работает на 1-й скорости. В регулируемом интервале времени от 0,5 до 15 часов вентилятор работает с периодическими включениями 2-й скорости. Время работы на 2-й скорости – 10 минут. Интервал между включениями устанавливается внутренним регулятором. При

включении освещения внешним выключателем вентилятор переходит на 2-ю скорость с задержкой 50 секунд. После выключения освещения вентилятор продолжает работать в интервальном режиме.

Фотодатчик (Valeo-E...F)

В зависимости от схемы подключения вентилятор выключен или постоянно работает на 1-ой скорости. При включении освещения в помещении вентилятор переходит на 2-ю скорость с задержкой 50 секунд. После выключения освещения вентилятор продолжает работать на 2-й скорости от 2-х до 30-ти минут, после чего самостоятельно возвращается в исходное состояние. Время работы вентилятора на 2-ой скорости устанавливается встроенным регулятором.

Датчик влажности (Valeo-E...H)

В зависимости от схемы подключения вентилятор выключен или постоянно работает на 1-й скорости. Вентилятор включается на 2-ю скорость при повышении уровня относительной влажности в помещении, устанавливаемой в пределах от 60 % до 90 %. Выключается при снижении установленной относительной влажности на 10 %. Вентилятор может быть включен на 2-ю скорость принудительно выключателем вместе с освещением, при этом задержка включения составляет 50 секунд, а время работы устанавливается внутренним регулятором от 2 до 30 минут.

Варианты исполнения сменных лицевых панелей

Входящая в стандартную комплектацию белоснежная лицевая панель может быть заменена на любую из представленных ниже.



Platinum
серый металллик



Hi-Tech
натуральный шлифованный алюминий



Hi-Tech Gold
натуральный алюминий под золото



Hi-Tech Chrome
натуральный зеркальный алюминий

Монтаж

- Во время общестроительных работ в помещении через стену или потолок выводится гибкий воздуховод, подключенный к сборному воздуховоду, и проводка для подключения питания вентилятора.
- При завершении отделочных работ в помещении на патрубке вентилятора закрепляется гибкий воздуховод с помощью хомутов.
- Питание вентилятора выводится через специальный гермоввод на корпусе.
- Корпус устанавливается в предусмотренном месте с помощью дюбелей и выравнивается вертикально благодаря продолговатым шлицам крепления.
- В смонтированный и закрепленный корпус устанавливается вентиляторный модуль с подключением к заранее выведенной проводке.

Пример монтажа

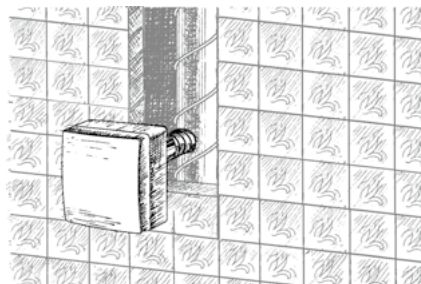

Габаритные размеры, мм

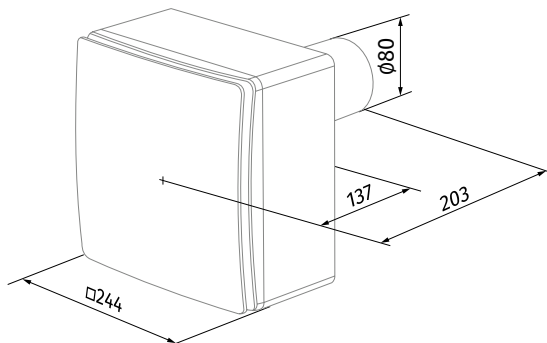

ВЫТЯЖНЫЕ ВЕНТИЛЯТОРЫ ДЛЯ ОДНОТУРВНОЙ СИСТЕМЫ ВЕНТИЛЯЦИИ

Технические характеристики

Параметры	Valeo-E 60/100/150	Valeo-E 35/60	Valeo-E 35/100	Valeo-E 35/60/100	Valeo-E 60/100
Скорость	3	2	2	3	2
Напряжение питания, В	220-240	220-240	220-240	220-240	220-240
Частота, Гц	50	50	50	50	50
Потребляемая мощность, Вт	17/27/48	12/17	12/27	12/17/27	17/27
Потребляемый ток, А	0,14/0,18/0,21	0,12/0,14	0,12/0,18	0,12/0,14/0,18	0,14/0,18
Подключение к сети, мм ²	4x1,5	3x1,5	3x1,5	4x1,5	3x1,5
Максимальная производительность, м ³ /ч (л/с)	63 (18) 102 (28) 150 (42)	35 (10) 63 (18)	35 (10) 102 (28)	35 (10) 63 (18) 102 (28)	63 (18) 102 (28)
Частота вращения, мин ⁻¹	1350/1830/2640	890/1350	890/1830	890/1350/1830	1350/1830
Уровень звукового давления на расст. 3 м, дБА	30/35,2/43,7	26,6/30	26,6/35,2	26,6/30/35,2	30/35,2
Макс. температура перемещаемого воздуха, °С	+50	+50	+50	+50	+50
Класс энергоэффективности	-	-	-	-	-
Защита	IP55	IP55	IP55	IP55	IP55
Защита двигателя	IP44	IP44	IP44	IP44	IP44

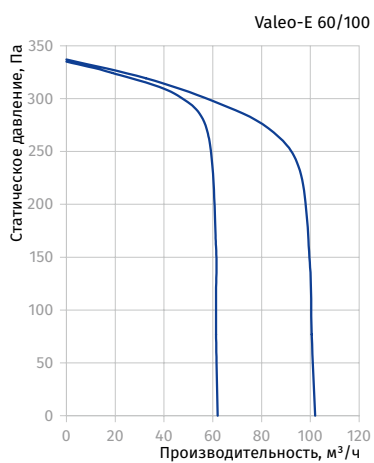
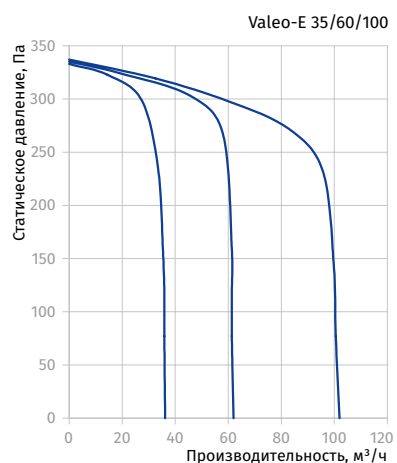
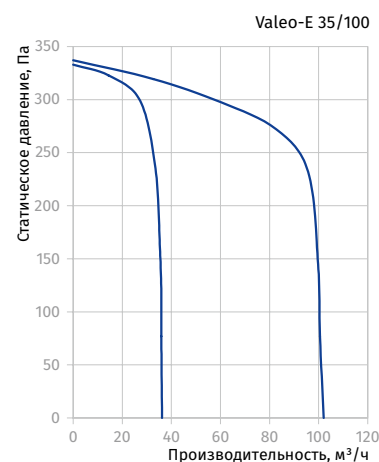
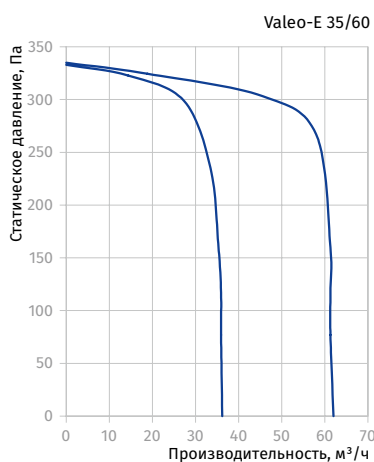
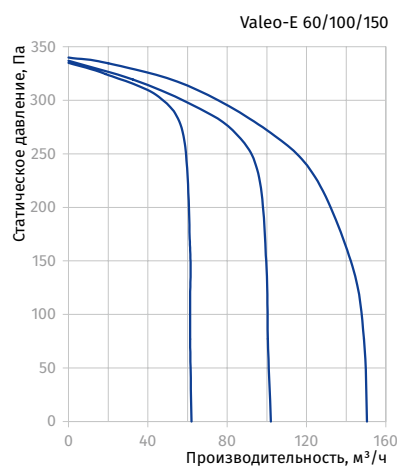

- Высокий потенциал вентиляторов Valeo-E по давлению при сохранении постоянного расхода воздуха позволяет применять несколько вентиляторов в одной вентиляционной шахте:
 - при 35 м³/ч располагаемое давление – до 270 Па;
 - при 60 м³/ч располагаемое давление – до 260 Па;
 - при 100 м³/ч располагаемое давление – до 220 Па.

Пример организации одноканальной системы вентиляции в многоквартирном доме

- В многоквартирных жилых зданиях проектируется система вытяжной механической вентиляции кухни, ванной комнаты и туалета на базе вытяжных вентиляторов Valeo-E.
- Приток чистого и свежего воздуха в спальни, детские или гостиные обеспечивается за счет оконных или стеновых проветривателей. Проветриватели могут оснащаться функцией регулирования объемного притока воздуха.
- Через внутриквартирные двери или дверные решетки загрязненный воздух из квартиры вытягивается вытяжными вентиляторами в ванной, кухне или туалете.
- Такая система вентиляции обеспечивает постоянную контролируруемую циркуляцию воздуха в помещении и комфортный микроклимат для жильцов.

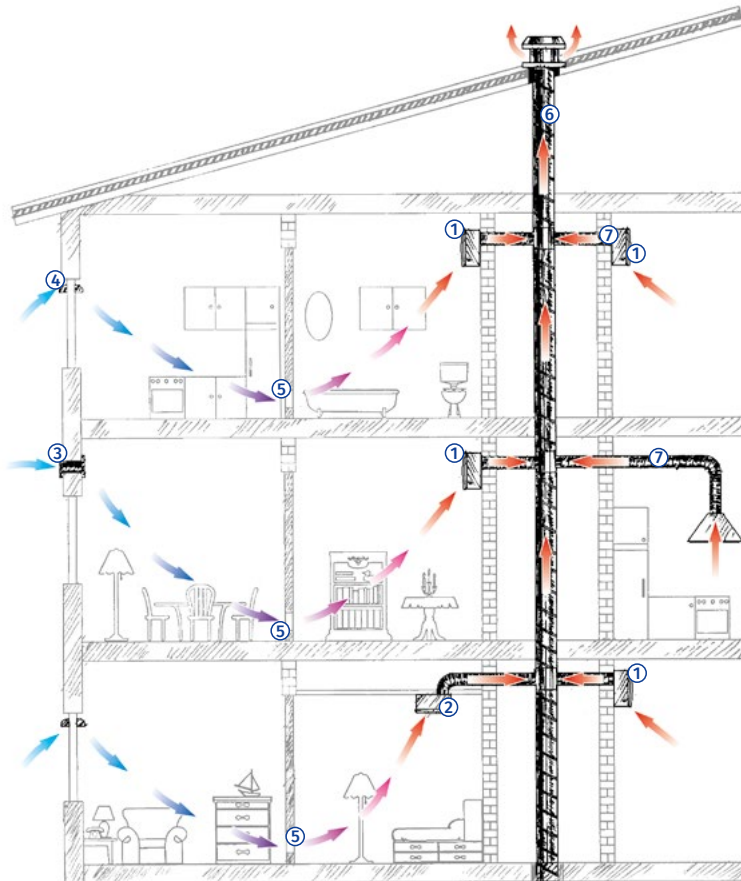

- 1 – Вытяжной вентилятор **Valeo-E** (настенный монтаж).
- 2 – Вытяжной вентилятор **Valeo-E** (потолочный монтаж).
- 3 – Стеновой проветриватель **BLAUBERG** серии **WMH**.
- 4 – Оконный проветриватель **BLAUBERG** серии **FHM**.
- 5 – Дверные вентиляционные решетки **BLAUBERG** серии **DECOR**.
- 6 – Центральный вентиляционный канал.
- 7 – Гибкие воздуховоды для подключения вытяжных вентиляторов к центральному каналу (например, воздуховоды **BLAUBERG** серии **Blauflex**).

MRDL / MRIDL

Монтажные рамы для крышных вентиляторов

Применение

- Для установки и монтажа крышных вентиляторов серий Tower-H, Tower-V, Tower-H EC, Tower-V EC, Tower-A, Tower-AL на плоских крышах.
- Исключают попадание воды внутрь вентиляционного канала.



Конструкция

- Монтажные рамы выпускаются в простом (тип MRDL) или изолированном исполнении (тип MRIDL).
- Корпус монтажной рамы изготавливается из оцинкованной стали.
- В серии **MRIDL** имеется теплошумоизоляционный слой из минеральной ваты толщиной 20 мм.
- Специальные фланцы у основания рамы позволяют легко и надежно монтировать ее на кровле.
- На корпусе предусмотрены отверстия с резьбой для крепления вентилятора с помощью болтов.
- В размерах 630-1100 предусмотрена съемная панель на болтах для упрощения монтажа.

Монтаж

- Монтажная рама закрепляется на кровле с помощью фланцев у основания и изолируется.
- Вентилятор закрепляется на монтажной раме с помощью болтов.

Габаритные размеры, мм

Модель	B	B1	H	L	L1	Масса, кг
MRDL 200-225	720	254	300,5	301	245	10,4
MRDL 250-315	810	352	300,5	401	330	12,0
MRDL 355-400	980	506	300,5	561	450	16,4
MRDL 450-500	997	576	300,5	631	535	16,9
MRDL 560	1180	770	300,5	817	750	26,7
MRDL 630	1212	852	600,0	912	750	65,9
MRDL 710, 800	1262	902	600,0	962	840	68,5
MRDL 900	1512	1152	650,0	1212	1050	85,7
MRDL 1000, 1100	1712	1352	730,0	1412	1240	103,7

Модель	B	B1	H	L	L1	Масса, кг
MRIDL 200-225	720	254	300,5	301	245	13,8
MRIDL 250-315	810	352	300,5	401	330	16,9
MRIDL 355-400	980	506	300,5	561	450	20,3
MRIDL 450-500	997	576	300,5	631	535	21,2
MRIDL 560	1180	770	300,5	817	750	35,7
MRIDL 630	1212	850	600,0	912	750	85,5
MRIDL 710, 800	1262	900	600,0	962	840	89,0
MRIDL 900	1512	1150	650,0	1212	1050	113,0
MRIDL 1000, 1100	1712	1350	730,0	1412	1240	140,6

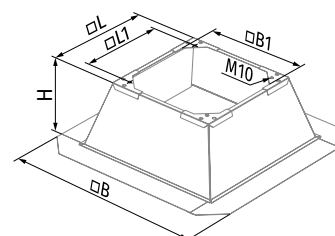
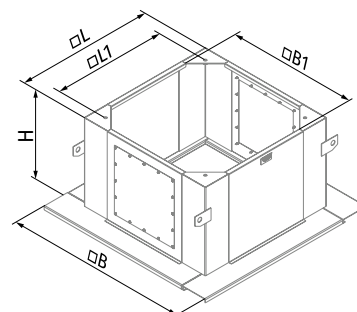
 MRDL 220-225 – MRDL 560
 MRIDL 220-225 – MRIDL 560

MRDL 630 – MRDL 1000-1100

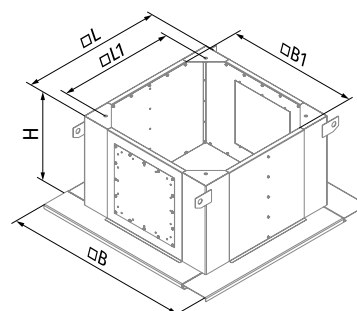

MRIDL 630 – MRIDL 1000-1100

KDL

Клапаны обратные для крышных вентиляторов

Применение

- Для автоматического перекрытия сечения воздуховода при отключении вентилятора.
- Предотвращение обратной тяги при выключенной системе вентиляции.
- Для монтажа с крышными вентиляторами серий **Tower-H, Tower-V, Tower-H EC, Tower-V EC**.



Конструкция

- Корпус и поворотная пластина изготовлены из оцинкованной стали.
- Клапан имеет гравитационный тип действия (пластина клапана открывается под действием потока воздуха и закрывается при прекращении подачи воздуха).
- Клапан оснащен фланцами для соединения с крышным вентилятором, гибкой вставкой типа **VDL** или контрфланцем типа **FDL**.

Габаритные размеры, мм

Модель	Ø D	Ø D1	Ø D2	Ø d	H	Масса, кг
KDL 220-225	183	213	235	7	115	1,0
KDL 250-315	256	285	306	7	156	1,7
KDL 355-500	402	438	464	9	220	3,5
KDL 560	569	605	642	11,5	300	7,3

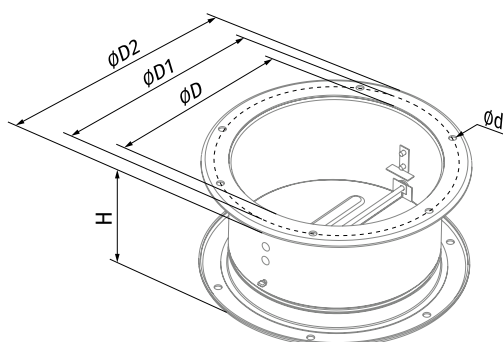

VDL

Гибкие вставки для крышных вентиляторов

Применение

- Для исключения передачи вибраций от вентиляторов к воздуховоду.
- Для частичной компенсации температурной деформации в трассе воздуховода.
- Для монтажа с крышными вентиляторами серий **Tower-H**, **Tower-V**, **Tower-H EC**, **Tower-V EC**.



Конструкция

- Гибкая вставка представляет собой два фланца, соединенных между собой виброизолирующим материалом.
- Фланцы изготавливаются из оцинкованной стали.
- Соединительный виброизолирующий материал выполнен из полиэтиленовой ленты, укрепленной полиамидной текстильной тканью.

Монтаж

- Для монтажа используются оцинкованные болты и скобы, которыми крепятся торцевые фланцы гибкой вставки к ответным фланцам воздуховода, вентилятора, контрфланца типа **FDL** или обратного клапана типа **KDL**.

Габаритные размеры, мм

Модель	$\varnothing D$	$\varnothing D1$	$\varnothing D2$	$\varnothing d$	L	Масса, кг
VDL 220-225	183	213	235	7	200	0,80
VDL 250-315	256	285	308	7	200	1,20
VDL 355-500	402	438	484	9	200	1,75
VDL 560	569	605	639	9	200	2,62

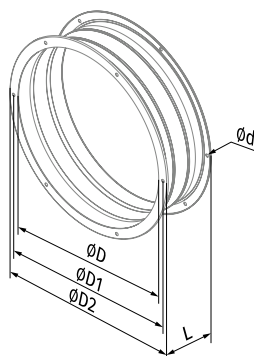

FDL

Контрфланцы для крышных вентиляторов

Применение

- Для соединения круглых воздуховодов с крышными вентиляторами серий **Tower-H, Tower-V, Tower-H EC, Tower-V EC**.



Конструкция

- Изготавливаются из оцинкованной стали.

Монтаж

- Соединяются торцевой частью с вентилятором или другими принадлежностями с помощью болтов, а ответной частью соединяется с воздуховодом.

Габаритные размеры, мм

Модель	$\varnothing D$	$\varnothing D1$	$\varnothing D2$	$\varnothing d$	L	Масса, кг
FDL 220-225	183	213	235	7	40	0,34
FDL 250-315	256	285	306	7	40	0,52
FDL 355-500	402	438	464	9	40	1,05
FDL 560	569	605	639	9	40	1,60

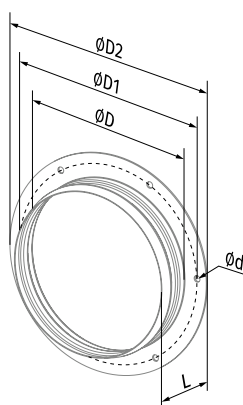

ALBE

Агрегаты для воздушного отопления или охлаждения

Применение

- Нагрев или охлаждение воздуха с помощью водяного теплоносителя и равномерного его распределения в помещении с помощью вентилятора и направляющих жалюзи.
- Организация экономичного и эффективного воздушного отопления или охлаждения различных помещений и объектов средних и больших объемов.
- Локальный нагрев или охлаждение рабочих зон или необходимых участков.



Производительность
до 3850 м³/ч
1070 л/с



Потребляемая мощность
от 136 Вт



Уровень звукового давления
от 53 дБА



Конструкция

- Агрегат состоит из высокопроизводительного осевого вентилятора и медно-алюминиевого водяного теплообменника с высоким КПД.
- Корпус выполнен из стали с полимерным покрытием и оборудован направляющими жалюзи для равномерного распределения воздуха.
- С боковой стороны корпуса выведены трубы с резьбой (G 3/4") для подвода и подключения теплоносителя.
- Для установки на стену или потолок на корпусе предусмотрены монтажные кронштейны.

Двигатель

- Асинхронный двигатель с внешним ротором и крыльчаткой осевого типа.
- Исполнение двигателя однофазное.
- Двигатель оснащен шариковыми подшипниками для большего срока эксплуатации.
- Снабжен встроенной тепловой защитой с автоматическим перезапуском.

Условное обозначение

Серия	Номинальная мощность, кВт
ALBE	– 25; 30; 45

Габаритные размеры, мм

Модель	B	B1	H	H1	L	L2	K	Кол-во рядов трубок	Масса, кг
ALBE-25	680	785	605	468	360	286	G 3/4"	2	37,0
ALBE-30	680	785	655	518	360	286	G 3/4"	2	40,0
ALBE-45	780	885	710	570	380	300	G 3/4"	2	50,0

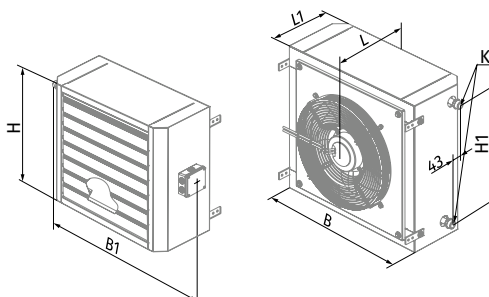

Аксессуары

Блок автоматики



SGWH

Монтажные кронштейны



UM ALBE / UMU ALBE / UMP ALBE

Регуляторы скорости



MLC E2 / MLCD E2

Управление и регулирование скорости

- Плавная или ступенчатая Регулирование скорости вращения вентилятора с помощью тиристорного или автотрансформаторного регулятора (приобретаются отдельно).
- Понижение скорости вращения вентилятора позволяет уменьшить расход воздуха и, соответственно, объем теплопередачи на отопление или охлаждение.
- Для управления режимами работы отопительного (охлаждающего) агрегата применяется блок автоматики SGWH (приобретается отдельно).

Монтаж

- Агрегат устанавливается вертикально на стены или колонны с помощью кронштейнов или в горизонтальном положении на потолках или балках.

Технические характеристики

Параметры	ALBE-25	ALBE-30	ALBE-45
Напряжение питания, В	220-240	220-240	220-240
Частота, Гц	50	50	50
Мощность вентилятора, Вт	136	191	255
Ток вентилятора, А	0,6	0,85	1,12
Максимальная производительность, м ³ /ч (л/с)	2200 (611)	3000 (833)	3850 (1070)
Частота вращения, мин ⁻¹	1350	1440	1360
Уровень звукового давления на расст. 3 м, дБА	53	55	58
Макс. температура теплоносителя, °С	+100	+100	+100
Класс изоляции	F	B	F
Защита	IP44	IP44	IP44
Защита двигателя	IP44	IP44	IP44

Технические характеристики для нагрева

Максимальная производительность, м ³ /ч (л/с)	Темп. воды на входе, °С	Темп. входящего воздуха, °С	ALBE-25			
			Мощность, кВт	Температура на выходе, °С	Расход воды, л/с	Потеря давления воды, кПа
2200 (611)	90/70	-15	34,5	26	0,42	7,5
		-10	32	29	0,39	6,6
		-5	30	32	0,36	5,8
		0	28	35	0,33	5,2
		5	26,2	38,5	0,33	4,5
		10	24,2	41,4	0,31	3,9
	80/60	15	22,1	44,2	0,28	3,3
		-15	30,4	21,2	0,36	6,0
		-10	28,3	24,3	0,34	5,3
		-5	26,2	27,4	0,33	4,6
		0	24,1	30,4	0,31	4,0
		5	22,1	33,3	0,28	3,3
	70/50	10	20,1	36,1	0,26	2,8
		15	18,1	38,8	0,25	2,3
		-15	26	16	0,33	4,6
		-10	24	19,2	0,31	4,0
		-5	22	22	0,28	3,4
		0	20	25	0,25	2,8
	60/40	5	18	28	0,22	2,3
		10	15,9	30,6	0,19	1,9
		15	13,8	33	0,17	1,4
		-15	22	11	0,28	3,4
		-10	20	14	0,25	2,8
		-5	18	17	0,22	2,3
		0	16	20	0,19	1,8
		5	14	22	0,17	1,4
		10	12	25	0,14	1,0
		15	9,0	27	0,11	0,7

Технические характеристики для охлаждения

Максимальная производительность, м ³ /ч (л/с)	Темп. воды на входе, °С	Темп. входящего воздуха, °С	ALBE-25			
			Мощность, кВт	Температура на выходе, °С	Расход воды, л/с	Потеря давления воды, кПа
2200 (611)	7/12	35	9,1	26	0,44	7,5
		30	5,8	22,5	0,28	6,1
		25	3,2	21	0,17	2,1
		20	2,0	18	0,08	0,9

Технические характеристики для нагрева

Максимальная производительность, м ³ /ч (л/с)	Темп. воды на входе, °C	Темп. входящего воздуха, °C	ALBE-30			
			Мощность, кВт	Температура на выходе, °C	Расход воды, л/с	Потеря давления воды, кПа
3000 (833)	90/70	-15	48,4	27,2	0,58	7,4
		-10	45,4	30,3	0,56	6,6
		-5	42,4	33,4	0,53	5,9
		0	39,5	36,4	0,47	5,2
		5	36,7	39,4	0,44	4,5
		10	33,8	42,1	0,42	3,9
		15	31	44,9	0,39	3,3
	80/60	-15	42	22	0,53	6,0
		-10	39	25,2	0,47	5,3
		-5	36,7	28,2	0,44	4,6
		0	33,8	31,1	0,42	3,9
		5	30,9	34,0	0,39	3,4
		10	28,1	36,7	0,33	2,8
		15	25,3	40	0,31	2,3
	70/50	-15	36,6	17	0,44	4,7
		-10	33,7	20	0,42	4,0
		-5	30	22,9	0,39	3,4
		0	28	25,7	0,33	2,9
		5	25	28,5	0,31	2,4
		10	22	31,1	0,28	1,9
		15	19,4	33,7	0,25	1,5
	60/40	-15	31	11,7	0,36	3,5
		-10	27,6	14,6	0,33	2,9
		-5	24	17,4	0,31	2,4
0		21	20	0,28	1,9	
5		19	22,7	0,22	1,5	
10		16	25,2	0,19	1,1	
15		13	27,5	0,17	0,7	

Технические характеристики для охлаждения

Максимальная производительность, м ³ /ч (л/с)	Темп. воды на входе, °C	Темп. входящего воздуха, °C	ALBE-30			
			Мощность, кВт	Температура на выходе, °C	Расход воды, л/с	Потеря давления воды, кПа
3000 (833)	7/12	35	11,4	27	0,56	11,2
		30	7,3	22,9	0,36	5,0
		25	3,9	21,1	0,19	1,6
		20	2,4	17,7	0,11	0,7

Технические характеристики для нагрева

Максимальная производительность, м ³ /ч (л/с)	Темп. воды на входе, °C	Темп. входящего воздуха, °C	ALBE-45			
			Мощность, кВт	Температура на выходе, °C	Расход воды, л/с	Потеря давления воды, кПа
3850 (1070)	90/70	-15	63,0	28,4	0,78	11,9
		-10	59,2	31,5	0,72	10,6
		-5	55,4	34,6	0,67	9,4
		0	51,6	37,5	0,64	8,3
		5	47,9	40,4	0,58	7,3
		10	44,3	43,2	0,56	6,3
		15	40,6	45,9	0,50	5,4
	80/60	-15	55,6	23,3	0,67	9,7
		-10	51,8	26,4	0,64	8,5
		-5	48,0	29,3	0,58	7,4
		0	44,3	32,2	0,56	6,4
		5	40,6	35,0	0,50	5,5
		10	37,0	37,8	0,44	4,6
		15	33,4	40,4	0,42	3,8
	70/50	-15	48,1	18,1	0,58	7,6
		-10	44,3	21,1	0,53	6,6
		-5	40,6	23,9	0,50	5,6
		0	36,9	26,8	0,44	4,7
		5	33,2	29,5	0,42	3,9
		10	29,6	32,2	0,36	3,2
		15	26,0	34,8	0,31	2,5
	60/40	-15	40,4	12,8	0,50	5,7
		-10	36,7	15,7	0,44	4,8
		-5	32,9	18,5	0,39	3,9
0		29,2	21,3	0,36	3,2	
5		25,6	23,9	0,31	2,5	
10		21,9	26,4	0,28	1,9	
15		18,1	28,8	0,22	1,3	

Технические характеристики для охлаждения

Максимальная производительность, м ³ /ч (л/с)	Темп. воды на входе, °C	Темп. входящего воздуха, °C	ALBE-45			
			Мощность, кВт	Температура на выходе, °C	Расход воды, л/с	Потеря давления воды, кПа
3850 (1070)	7/12	35	18,0	24,9	0,86	31,8
		30	10,8	21,7	0,53	12,9
		25	7,3	19	0,36	6,3
		20	3,2	17,4	0,14	1,4

ЕКН

Канальные электрические нагреватели для круглых каналов

Применение

- Для подогрева приточного воздуха в системах отопления, вентиляции и кондиционирования различных помещений.
- Для воздуховодов диаметром от 100 до 315 мм.



Конструкция

- Корпус и коммутационная коробка изготавливаются из оцинкованной стали.
- Нагревательные элементы выполнены из нержавеющей стали.
- Герметичность соединения с воздуховодами обеспечивают резиновые уплотнители.
- Предусмотрено несколько вариантов мощностей для каждого типоразмера.
- Для достижения большей совокупной мощности возможна установка нагревателей последовательно один за другим.
- Оборудованы термостатами защиты от перегрева:
 - основная защита с автоматическим перезапуском при +50 °С;
 - аварийная защита с ручным перезапуском при +90 °С.

Монтаж

- Крепление с круглыми воздуховодами с помощью хомутов.
- Возможна установка в любом положении, кроме положения коммутационной коробкой вниз (во избежание затекания конденсата и замыкания электропроводки).
- Перед нагревателем устанавливается фильтр, который защищает от загрязнения нагревательные элементы.
- Рекомендуемое расстояние между нагревателем и остальными элементами системы должно быть не менее двух присоединительных диаметров для стабилизации потока воздуха.

- Канальные нагреватели рассчитаны на минимальную скорость воздушного потока 1,5 м/с и максимальную рабочую температуру входящего воздуха +40 °С. В случае использования регулятора оборотов вентилятора необходимо обеспечить минимальный расход воздуха через нагреватель.
- Для правильной и безопасной работы нагревателя рекомендуется применять автоматическую систему комплексного управления и защиты:
 - регулировку мощности и температуры нагрева воздуха;
 - отслеживание состояния фильтра с помощью датчика дифференциального давления;
 - блокирование подачи питания на нагреватель в случае остановки приточного вентилятора или снижения скорости потока воздуха, а также при срабатывании встроенных термостатов защиты от перегрева;
 - отключение системы вентиляции с продувкой ТЭНов нагревателя.

Условное обозначение

Серия	Диаметр присоединяемого воздуховода, мм	Потребляемая мощность, кВт
ЕКН	100; 125; 150; 160; 200; 250; 315	– 0,6; 0,8; 1,2; 1,6; 1,8; 2,4; 3; 3,4; 3,6; 5,1; 6; 9

Габаритные размеры, мм

Модель	Ø D	B	H	L	L1	L2
ЕКН 100-0.6	99	94	207	306	226	40
ЕКН 100-0.8	99	94	207	306	226	40
ЕКН 100-1.2	99	94	207	306	226	40
ЕКН 100-1.6	99	94	207	306	226	40
ЕКН 100-1.8	99	94	207	376	296	40
ЕКН 125-0.6	124	103	230	306	226	40
ЕКН 125-0.8	124	103	230	306	226	40
ЕКН 125-1.2	124	103	230	306	226	40
ЕКН 125-1.6	124	103	230	306	226	40
ЕКН 125-2.4	124	103	230	376	296	40
ЕКН 150-1.2	149	120	255	306	226	40
ЕКН 150-2.4	149	120	255	306	226	40
ЕКН 150-3.4	149	120	255	306	226	40
ЕКН 150-3.6	149	120	255	376	296	40
ЕКН 150-5.1	149	120	255	376	296	40
ЕКН 150-6	149	120	255	376	296	40
ЕКН 160-1.2	159	120	267	306	226	40
ЕКН 160-2.4	159	120	267	306	226	40
ЕКН 160-3.4	159	120	267	306	226	40
ЕКН 160-3.6	159	120	267	376	296	40
ЕКН 160-5.1	159	120	267	376	296	40
ЕКН 160-6	159	120	267	376	296	40
ЕКН 200-1.2	199	150	302	294	214	40
ЕКН 200-2.4	199	150	302	294	214	40
ЕКН 200-3.4	199	150	302	294	214	40
ЕКН 200-3.6	199	150	302	376	296	40
ЕКН 200-5.1	199	150	302	376	296	40
ЕКН 200-6	199	150	302	376	296	40
ЕКН 250-1.2	249	150	356	306	226	40
ЕКН 250-2.4	249	150	356	306	226	40
ЕКН 250-3	249	150	356	306	226	40
ЕКН 250-3.6	249	150	356	376	296	40
ЕКН 250-6	249	150	356	376	296	40
ЕКН 250-9	249	150	356	376	296	40
ЕКН 315-1.2	313	150	425	294	214	40
ЕКН 315-2.4	313	150	425	294	214	40
ЕКН 315-3.6	313	150	425	376	296	40
ЕКН 315-6	313	150	425	376	296	40
ЕКН 315-9	313	150	425	376	296	40

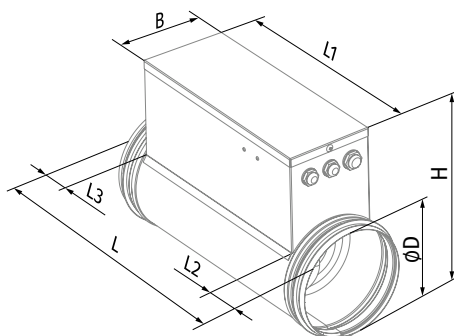

Технические характеристики

Модель	Мин. расход воздуха, м ³ /ч (л/с)	Потребляемый ток, А	Напряжение питания, В	Потребляемая мощность, кВт	Количество ТЭНов x мощность, кВт	Количество фаз	Масса, кг
ЕКН 100-0.6	60 (17)	2,6	230	0,6	1x0,6	1	2,6
ЕКН 100-0.8	80 (22)	3,5	230	0,8	1x0,8	1	2,6
ЕКН 100-1.2	90 (25)	5,2	230	1,2	2x0,6	1	2,9
ЕКН 100-1.6	120 (33)	7,0	230	1,6	2x0,8	1	2,9
ЕКН 100-1.8	130 (36)	7,8	230	1,8	3x0,6	1	3,1
ЕКН 125-0.6	60 (17)	2,6	230	0,6	1x0,6	1	2,4
ЕКН 125-0.8	80 (22)	3,5	230	0,8	1x0,8	1	2,4
ЕКН 125-1.2	90 (25)	5,2	230	1,2	2x0,6	1	2,7
ЕКН 125-1.6	120 (33)	7,0	230	1,6	2x0,8	1	2,7
ЕКН 125-2.4	150 (42)	7,8	230	2,4	3x0,8	1	3,0
ЕКН 150-1.2	120 (33)	5,2	230	1,2	1x1,2	1	2,5
ЕКН 150-2.4	150 (42)	10,4	230	2,4	2x1,2	1	3,1
ЕКН 150-3.4	220 (61)	14,7	230	3,4	2x1,7	1	3,1
ЕКН 150-3.6	265 (74)	5,2	400	3,6	3x1,2	3	4,1
ЕКН 150-5.1	320 (89)	7,4	400	5,1	3x1,7	3	4,1
ЕКН 150-6	360 (100)	8,7	400	6,0	3x2,0	3	4,1
ЕКН 160-1.2	150 (42)	5,2	230	1,2	1x1,2	1	2,1
ЕКН 160-2.4	180 (50)	10,4	230	2,4	2x1,2	1	2,9
ЕКН 160-3.4	250 (69)	14,8	230	3,4	2x1,7	1	3,2
ЕКН 160-3.6	265 (74)	5,2	400	3,6	3x1,2	3	3,9
ЕКН 160-5.1	375 (104)	7,4	400	5,1	3x1,7	3	3,9
ЕКН 160-6	440 (122)	8,7	400	6,0	3x2,0	3	3,9
ЕКН 200-1.2	150 (42)	5,2	230	1,2	1x1,2	1	2,4
ЕКН 200-2.4	180 (50)	10,4	230	2,4	2x1,2	1	3,2
ЕКН 200-3.4	250 (69)	14,8	230	3,4	2x1,7	1	3,3
ЕКН 200-3.6	265 (74)	5,2	400	3,6	3x1,2	3	4,1
ЕКН 200-5.1	375 (104)	7,4	400	5,1	3x1,7	3	4,1
ЕКН 200-6	440 (122)	8,7	400	6,0	3x2,0	3	4,1
ЕКН 250-1.2	180 (50)	5,2	230	1,2	1x1,2	1	2,4
ЕКН 250-2.4	180 (50)	10,4	230	2,4	2x1,2	1	2,6
ЕКН 250-3	375 (104)	13,0	230	3,0	1x3,0	1	2,4
ЕКН 250-3.6	375 (104)	5,2	400	3,6	3x1,2	3	2,9
ЕКН 250-6	440 (122)	8,7	400	6,0	3x2,0	3	2,9
ЕКН 250-9	660 (183)	13,0	400	9,0	3x3,0	3	2,9
ЕКН 315-1.2	180 (50)	5,2	230	1,2	1x1,2	1	2,6
ЕКН 315-2.4	265 (74)	10,4	230	2,4	2x1,2	1	2,8
ЕКН 315-3.6	375 (104)	5,2	400	3,6	3x1,2	3	3,1
ЕКН 315-6	440 (122)	8,7	400	6,0	3x2,0	3	3,1
ЕКН 315-9	660 (183)	13,0	400	9,0	3x3,0	3	3,1

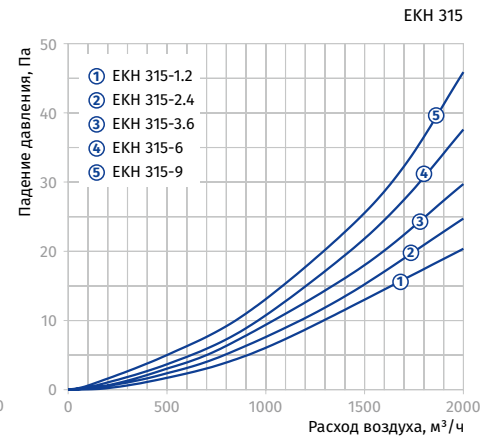
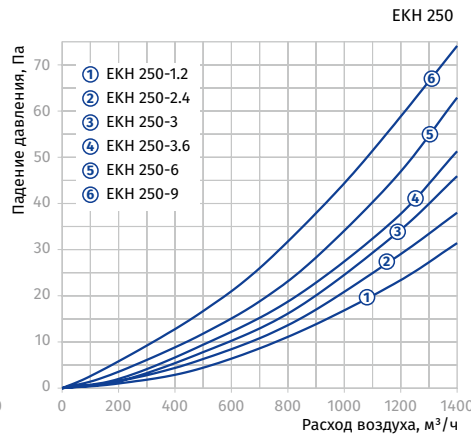
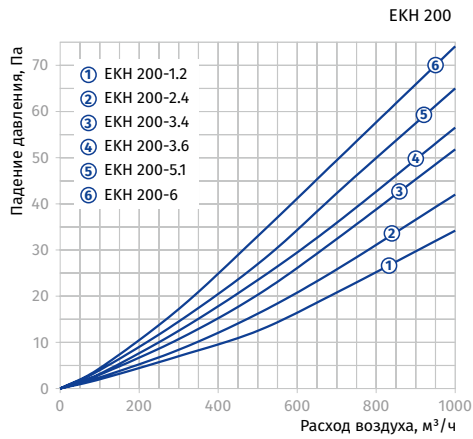
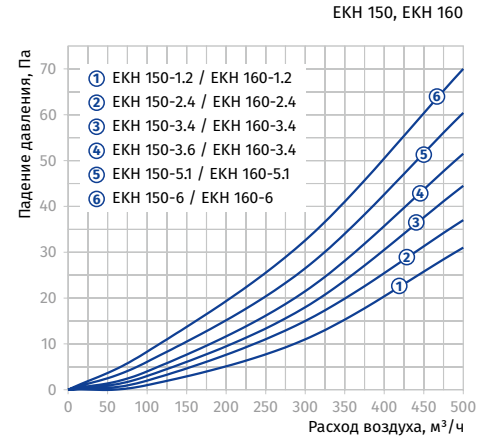
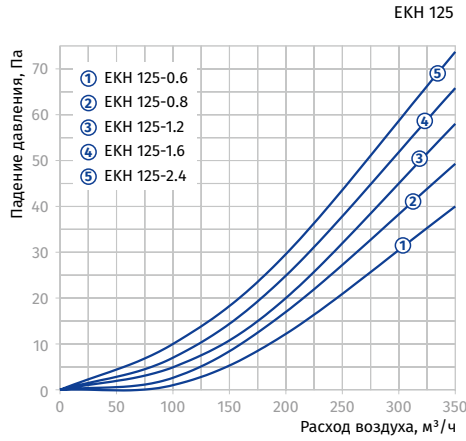
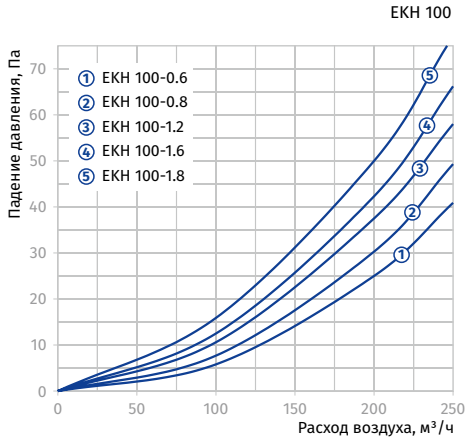

Увеличение температуры воздуха на обогревателе в зависимости от расхода воздуха

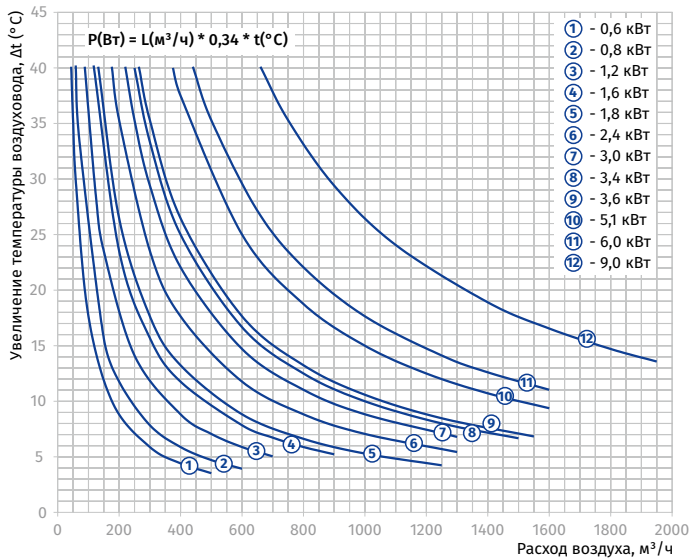

WKN

Канальные водяные нагреватели для круглых каналов

Применение

- Для подогрева приточного воздуха в системах вентиляции различных помещений.
- Возможно использование в качестве подогревателя воздуха в приточных или приточно-вытяжных установках.
- Устанавливаются только внутри помещений, если в качестве теплоносителя используется вода. Для наружного применения необходимо использовать в нагревателе незамерзающую смесь (например, раствор этиленгликоля).
- Для воздуховодов диаметром от 100 до 315 мм.



Конструкция

- Корпус изготавливается из оцинкованной стали.
- Трубные коллекторы выполнены из медных трубок.
- Поверхность теплообмена произведена из алюминиевых пластин.
- Герметичность соединения с воздуховодами обеспечивают резиновые уплотнители.
- Оборудованы ниппелем для обезвоздушивания системы.
- На выходном коллекторе предусмотрен патрубок для установки погружного датчика измерения температуры или защиты от обмороживания.
- Выпускаются в двух- или четырехрядном исполнении трубок.
- Допускается эксплуатация при максимальном рабочем давлении 1,6 МПа (16 бар) и максимальной рабочей температуре воды +100 °C.

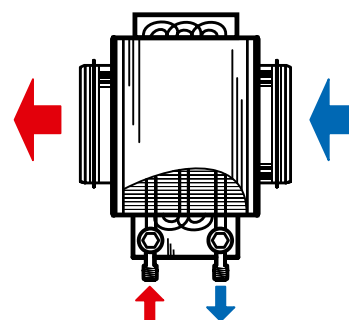

Подключение против направления потока воздуха

Монтаж

- Крепление с круглыми воздуховодами с помощью хомутов.
- Допускается установка в любом положении, позволяющем выполнять обезвоздушивание.
- Перед нагревателем устанавливается фильтр, который защищает от загрязнения нагревательные элементы.
- Нагреватель монтируется перед или за вентилятором. Если нагреватель устанавливается за вентилятором, рекомендуется предусмотреть между ними расстояние не менее двух присоединительных диаметров для стабилизации потока воздуха, а также не превышать максимально допустимую температуру воздуха внутри вентилятора.
- Подключение калорифера осуществляется по принципу противотока, иначе его производительность снижается на 5-15 %. Все номограммы в каталоге рассчитаны для такого подключения.
- Для правильной и безопасной работы нагревателя рекомендуется применять автоматическую систему комплексного управления и защиты:
 - регулировку мощности и температуры нагрева воздуха;
 - отслеживание состояния фильтра с помощью датчика дифференциального давления;
 - включение системы вентиляции с предварительным прогревом нагревателя;
 - применение воздушных заслонок, оборудованных сервоприводом с возвратной пружиной;
 - остановку вентилятора в случае угрозы замерзания нагревателя.

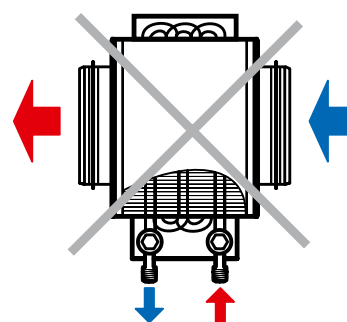

Подключение по направлению потока воздуха

Условное обозначение

Серия	Диаметр присоединяемого воздуховода, мм	Количество рядов электрического нагревателя
WKN	100; 125; 150; 160; 200; 250; 315	- 2; 4

Габаритные размеры, мм

Модель	Ø D	B	H	H2	L	L1	L2	L3	K	Кол-во рядов трубок	Масса, кг
WKN 100-2	99	350	230	150	300	32	43	220	G 3/4"	2	3,9
WKN 100-4	99	350	230	150	300	28	65	220	G 3/4"	4	5,2
WKN 125-2	124	350	230	150	300	32	43	220	G 3/4"	2	4,0
WKN 125-4	124	350	230	150	300	28	65	220	G 3/4"	4	5,3
WKN 150-2	149	400	280	200	300	32	43	220	G 3/4"	2	7,5
WKN 150-4	149	400	280	200	300	28	65	220	G 3/4"	4	8,2
WKN 160-2	159	400	280	200	300	32	43	220	G 3/4"	2	7,5
WKN 160-4	159	400	280	200	300	28	65	220	G 3/4"	4	8,2
WKN 200-2	198	400	280	200	300	32	43	220	G 3/4"	2	7,5
WKN 200-4	198	400	280	200	300	28	65	220	G 3/4"	4	8,2
WKN 250-2	248	470	350	270	350	32	43	270	G 1"	2	10,3
WKN 250-4	248	470	350	270	350	28	65	270	G 1"	4	10,8
WKN 315-2	313	550	430	350	450	57	43	370	G 1"	2	12,6
WKN 315-4	313	550	430	350	450	53	65	370	G 1"	4	13,4

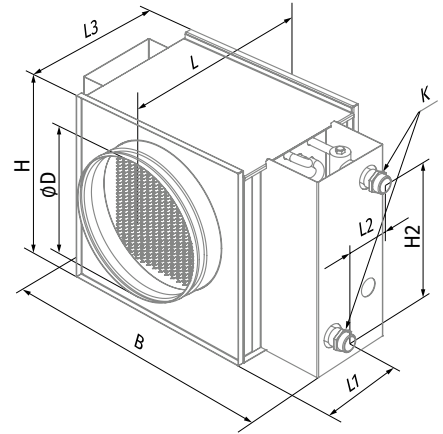

ПОТЕРИ ДАВЛЕНИЯ ВОЗДУХА ВОДЯНЫХ НАГРЕВАТЕЛЕЙ WKN



График расчета водяных нагревателей

WKH 100-2 / WKH 125-2

Температура воздуха после нагревателя, °C

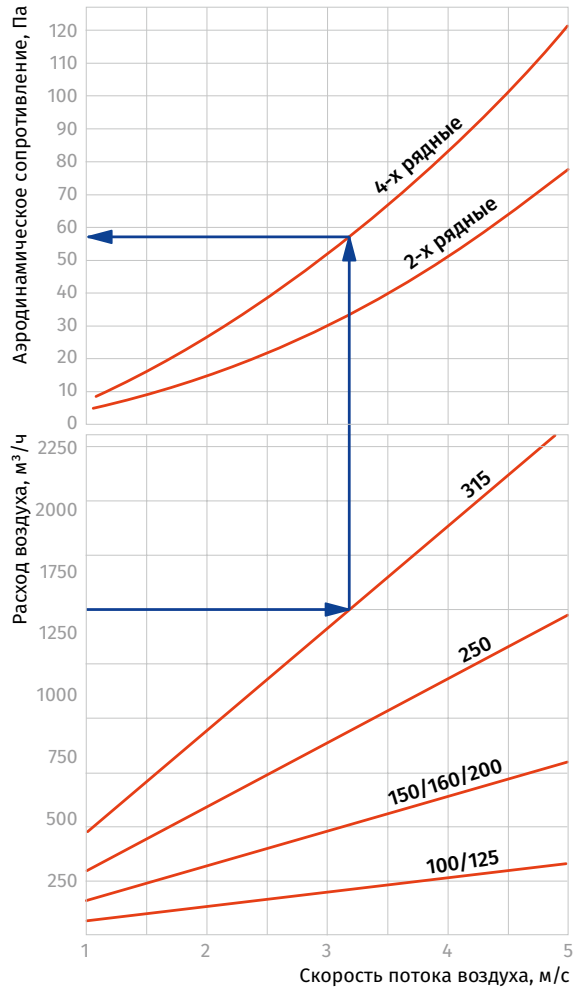
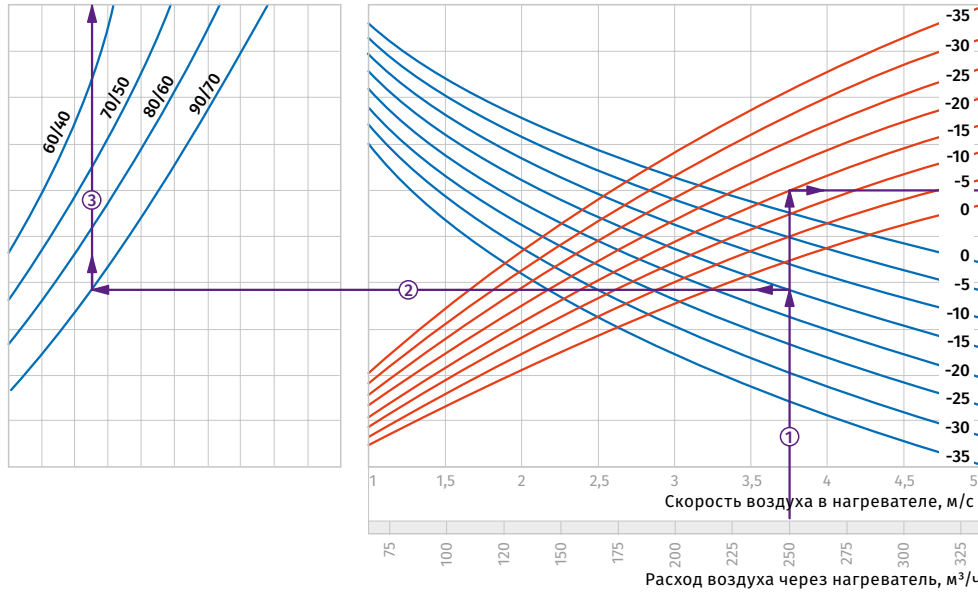

Мощность нагревателя, кВт

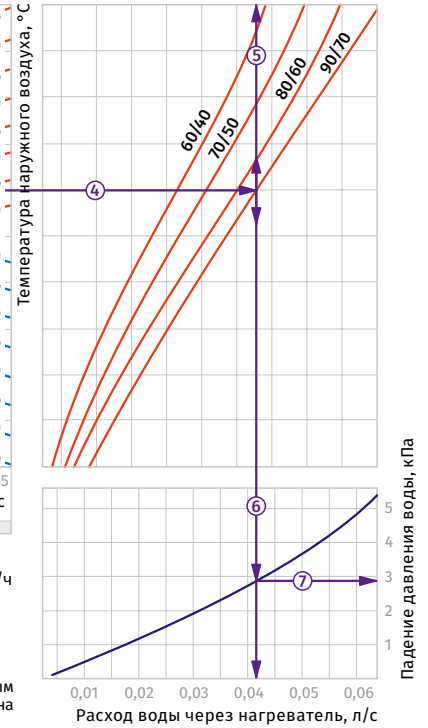

Пример расчета параметров водяного нагревателя
При расходе воздуха 250 м³/ч скорость в сечении нагревателя будет составлять 3,75 м/с ①.

- Чтобы найти температуру, до которой возможен нагрев воздуха, необходимо от точки пересечения расхода воздуха ① с линией расчетной зимней температуры (нисходящая синяя линия, например, -15°C) провести влево линию ② до пересечения с температурным перепадом воды (например, +90/+70) и поднять перпендикуляр на ось температуры воздуха после нагревателя (17,50°C) ③.
- Для того, чтобы определить мощность нагревателя, необходимо от точки пересечения расхода воздуха ① с линией расчетной зимней температуры (восходящая красная линия, например, -15°C)

- провести вправо линию ④ до пересечения с температурным перепадом воды (например, +90/+70) и поднять перпендикуляр на ось мощности нагревателя (3,25 кВт) ⑤.
- Для определения необходимого расхода воды через нагреватель необходимо опустить перпендикуляр ⑥ на ось расхода воды через нагреватель (0,042 л/с).
- Для определения падения давления воды в нагревателе необходимо найти точку пересечения линии ⑦ с графиком потери давления и провести перпендикуляр ⑦ вправо, на ось падения давления воды (2,9 кПа).

WKH 100-4 / WKH 125-4

Температура воздуха после нагревателя, °C

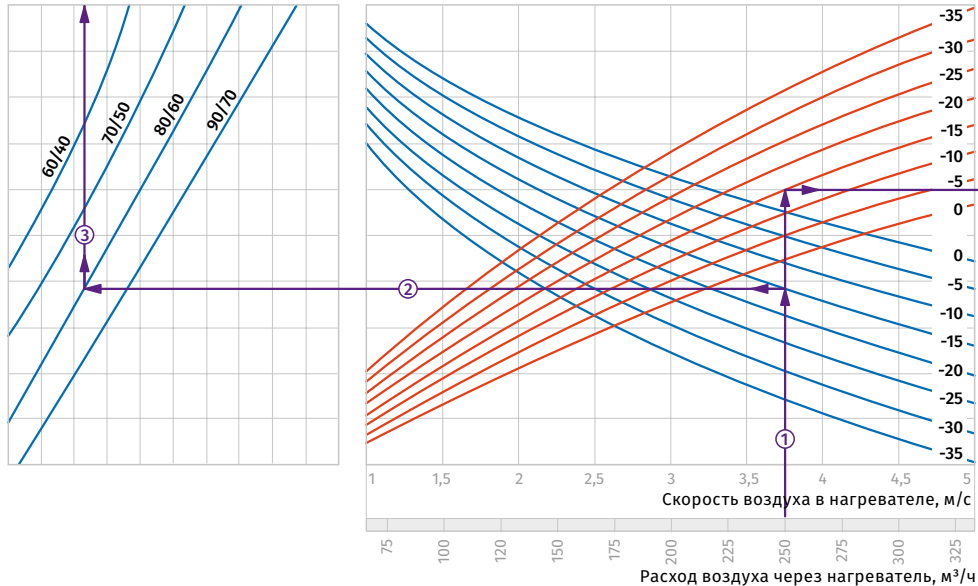

Мощность нагревателя, кВт

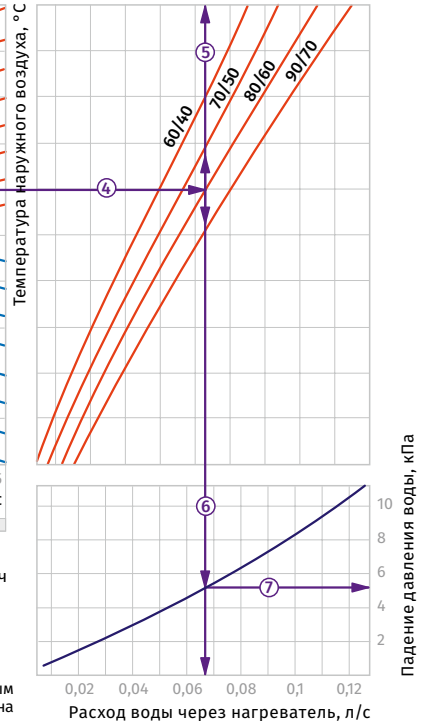

Пример расчета параметров водяного нагревателя
При расходе воздуха 250 м³/ч скорость в сечении нагревателя будет составлять 3,75 м/с ①.

- Чтобы найти температуру, до которой возможен нагрев воздуха, необходимо от точки пересечения расхода воздуха ① с линией расчетной зимней температуры (нисходящая синяя линия, например, -15°C) провести влево линию ② до пересечения с температурным перепадом воды (например, +80/+60) и поднять перпендикуляр на ось температуры воздуха после нагревателя (27°C) ③.
- Для того, чтобы определить мощность нагревателя, необходимо от точки пересечения расхода воздуха ① с линией расчетной зимней температуры (восходящая красная линия, например, -15°C)

- провести вправо линию ④ до пересечения с температурным перепадом воды (например, +80/+60) и поднять перпендикуляр на ось мощности нагревателя (5,2 кВт) ⑤.
- Для определения необходимого расхода воды через нагреватель необходимо опустить перпендикуляр ⑥ на ось расхода воды через нагреватель (0,067 л/с).
- Для определения падения давления воды в нагревателе необходимо найти точку пересечения линии ⑦ с графиком потери давления и провести перпендикуляр ⑦ вправо, на ось падения давления воды (5,2 кПа).

WKH 150-2 / WKH 160-2 / WKH 200-2

Температура воздуха после нагревателя, °C

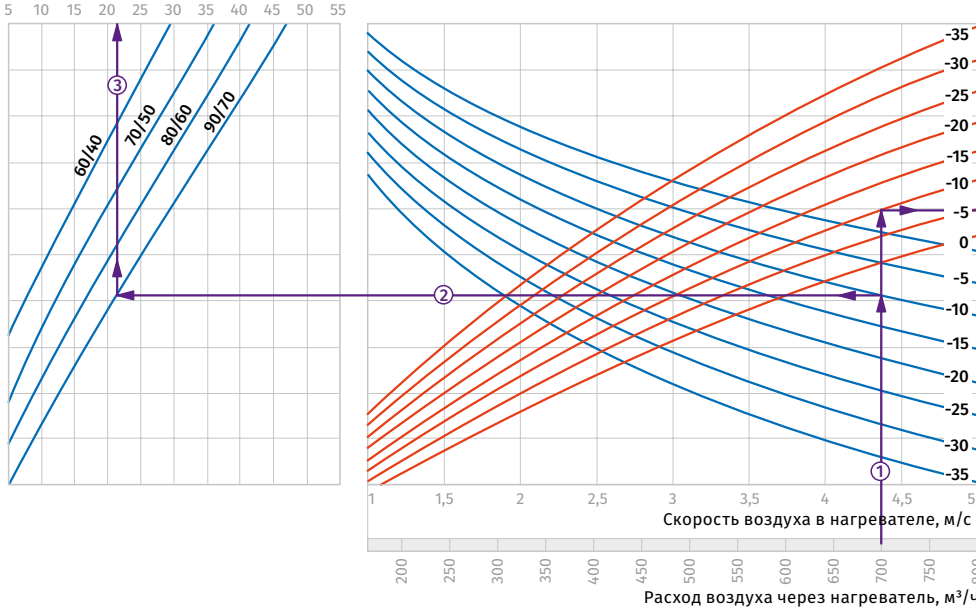

Пример расчета параметров водяного нагревателя

При расходе воздуха 700 м³/ч скорость в сечении нагревателя будет составлять 4,4 м/с ①.

- Чтобы найти температуру, до которой возможен нагрев воздуха, необходимо от точки пересечения расхода воздуха ① с линией расчетной зимней температуры (нисходящая синяя линия, например, -10°C) провести влево линию ② до пересечения с температурным перепадом воды (например, +90/+70) и поднять перпендикуляр на ось температуры воздуха после нагревателя (21°C) ③.
- Для того, чтобы определить мощность нагревателя, необходимо от точки пересечения расхода воздуха ① с линией расчетной зимней температуры (восходящая красная линия, например, -10°C) провести вправо линию ④ до пересечения с температурным перепадом воды (например, +90/+70) и поднять перпендикуляр на ось мощности нагревателя (8,6 кВт) ⑤.
- Для определения необходимого расхода воды через нагреватель необходимо опустить перпендикуляр ⑥ на ось расхода воды через нагреватель (0,11 л/с).
- Для определения падения давления воды в нагревателе необходимо найти точку пересечения линии ⑥ с графиком потери давления и провести перпендикуляр ⑦ вправо, на ось падения давления воды (8,2 кПа).

например, -10°C) провести вправо линию ④ до пересечения с температурным перепадом воды (например, +90/+70) и поднять перпендикуляр на ось мощности нагревателя (8,6 кВт) ⑤.

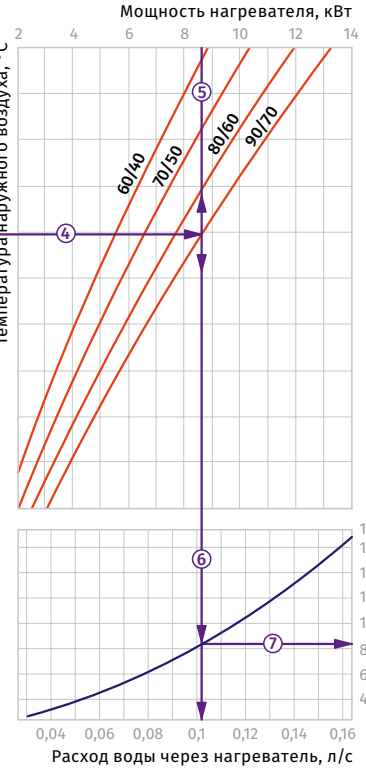

Падение давления воды, кПа

НАГРЕВАТЕЛИ

WKH 150-4 / WKH 160-4 / WKH 200-4

Температура воздуха после нагревателя, °C

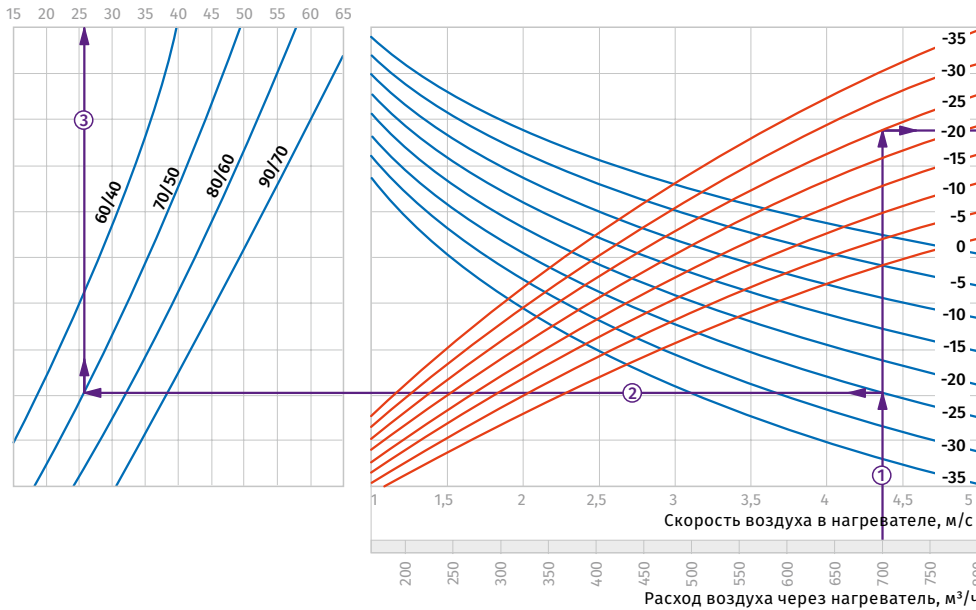

Пример расчета параметров водяного нагревателя

При расходе воздуха 700 м³/ч скорость в сечении нагревателя будет составлять 4,4 м/с ①.

- Чтобы найти температуру, до которой возможен нагрев воздуха, необходимо от точки пересечения расхода воздуха ① с линией расчетной зимней температуры (нисходящая синяя линия, например, -25°C) провести влево линию ② до пересечения с температурным перепадом воды (например, +70/+50) и поднять перпендикуляр на ось температуры воздуха после нагревателя (26°C) ③.
- Для того, чтобы определить мощность нагревателя, необходимо от точки пересечения расхода воздуха ① с линией расчетной зимней температуры (восходящая красная линия, например, -25°C) провести вправо линию ④ до пересечения с температурным перепадом воды (например, +70/+50) и поднять перпендикуляр на ось мощности нагревателя (13,0 кВт) ⑤.
- Для определения необходимого расхода воды через нагреватель необходимо опустить перпендикуляр ⑥ на ось расхода воды через нагреватель (0,16 л/с).
- Для определения падения давления воды в нагревателе необходимо найти точку пересечения линии ⑥ с графиком потери давления и провести перпендикуляр ⑦ вправо, на ось падения давления воды (15 кПа).

провести вправо линию ④ до пересечения с температурным перепадом воды (например, +70/+50) и поднять перпендикуляр на ось мощности нагревателя (13,0 кВт) ⑤.

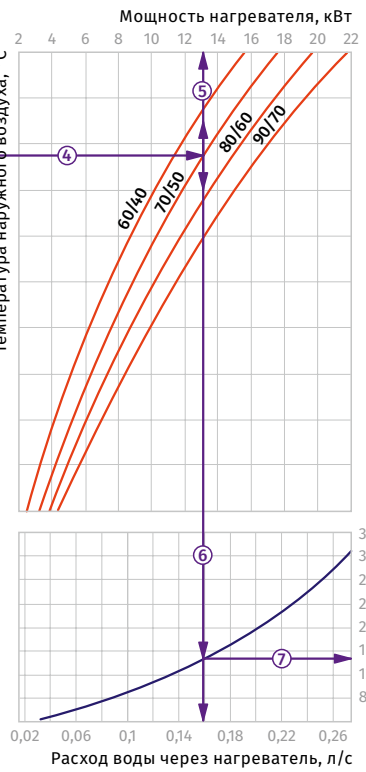

Падение давления воды, кПа

WKH 250-2

Температура воздуха после нагревателя, °C

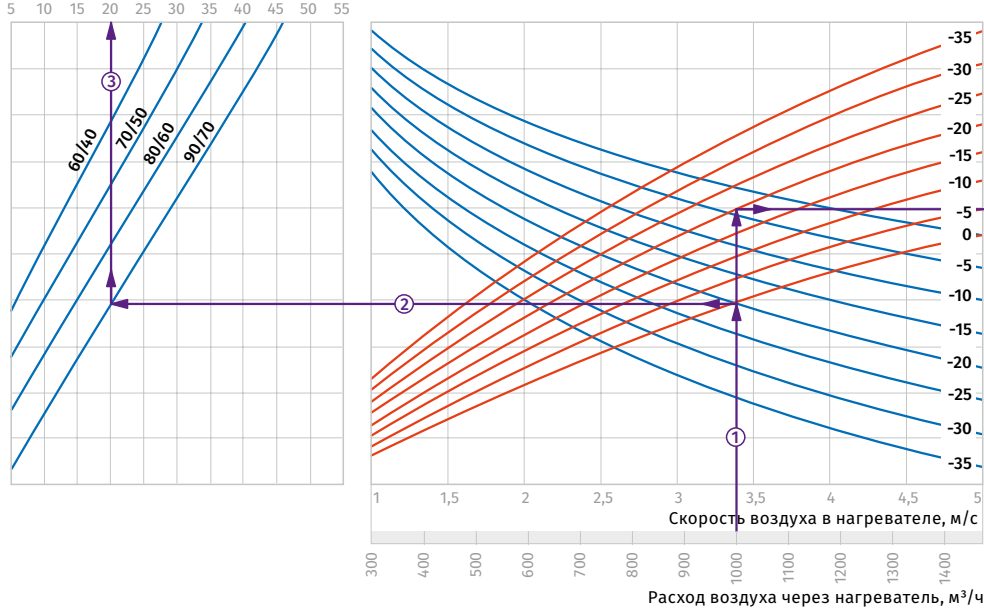

Пример расчета параметров водяного нагревателя
При расходе воздуха 1500 м³/ч скорость в сечении нагревателя будет составлять 3,4 м/с ①.

- Чтобы найти температуру, до которой возможен нагрев воздуха, необходимо от точки пересечения расхода воздуха ① с линией расчетной зимней температуры (нисходящая синяя линия, например, -20°C) провести влево линию ② до пересечения с температурным перепадом воды (например, +90/+70) и поднять перпендикуляр на ось температуры воздуха после нагревателя (20°C) ③.
- Для того, чтобы определить мощность нагревателя, необходимо от точки пересечения расхода воздуха ① с линией расчетной зимней температуры (восходящая красная линия, например, -20°C)

- провести вправо линию ④ до пересечения с температурным перепадом воды (например, +90/+70) и поднять перпендикуляр на ось мощности нагревателя (15,5 кВт) ⑤.
- Для определения необходимого расхода воды через нагреватель необходимо опустить перпендикуляр ⑥ на ось расхода воды через нагреватель (0,19 л/с).
- Для определения падения давления воды в нагревателе необходимо найти точку пересечения линии ⑥ с графиком потери давления и провести перпендикуляр ⑦ вправо, на ось падения давления воды (11,0 кПа).

Мощность нагревателя, кВт

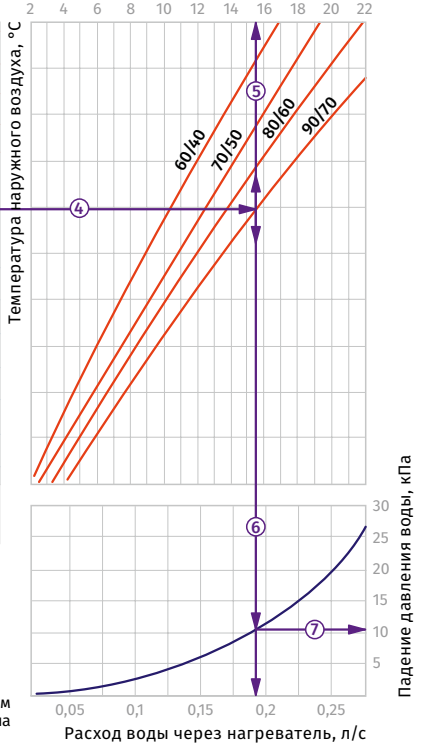

WKH 250-4

Температура воздуха после нагревателя, °C

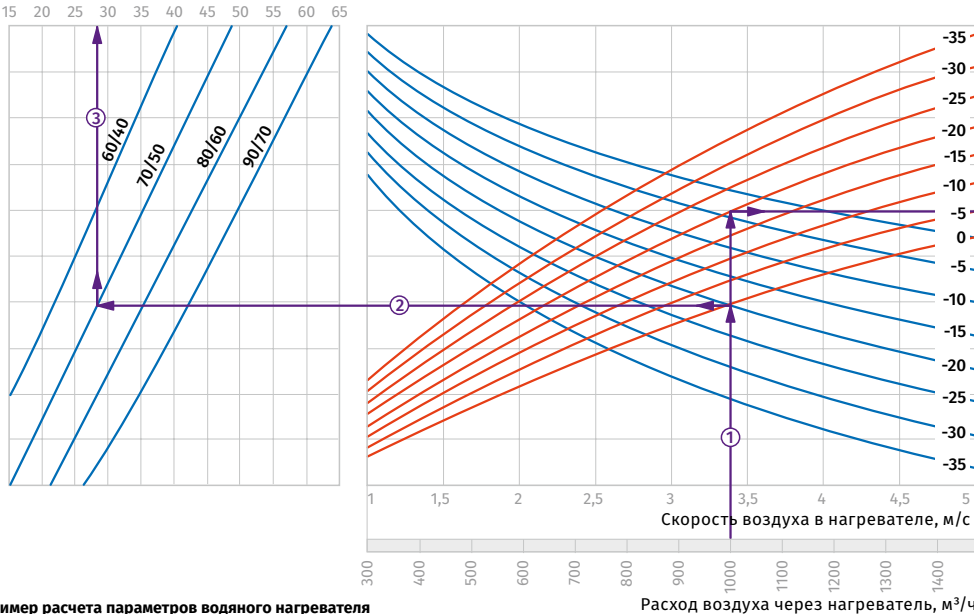

Пример расчета параметров водяного нагревателя
При расходе воздуха 1500 м³/ч скорость в сечении нагревателя будет составлять 3,4 м/с ①.

- Чтобы найти температуру, до которой возможен нагрев воздуха, необходимо от точки пересечения расхода воздуха ① с линией расчетной зимней температуры (нисходящая синяя линия, например, -20°C) провести влево линию ② до пересечения с температурным перепадом воды (например, +70/+50) и поднять перпендикуляр на ось температуры воздуха после нагревателя (28°C) ③.
- Для того, чтобы определить мощность нагревателя, необходимо от точки пересечения расхода воздуха ① с линией расчетной зимней температуры (восходящая красная линия, например, -20°C)

- провести вправо линию ④ до пересечения с температурным перепадом воды (например, +70/+50) и поднять перпендикуляр на ось мощности нагревателя (19,0 кВт) ⑤.
- Для определения необходимого расхода воды через нагреватель необходимо опустить перпендикуляр ⑥ на ось расхода воды через нагреватель (0,23 л/с).
- Для определения падения давления воды в нагревателе необходимо найти точку пересечения линии ⑥ с графиком потери давления и провести перпендикуляр ⑦ вправо, на ось падения давления воды (17,0 кПа).

Мощность нагревателя, кВт

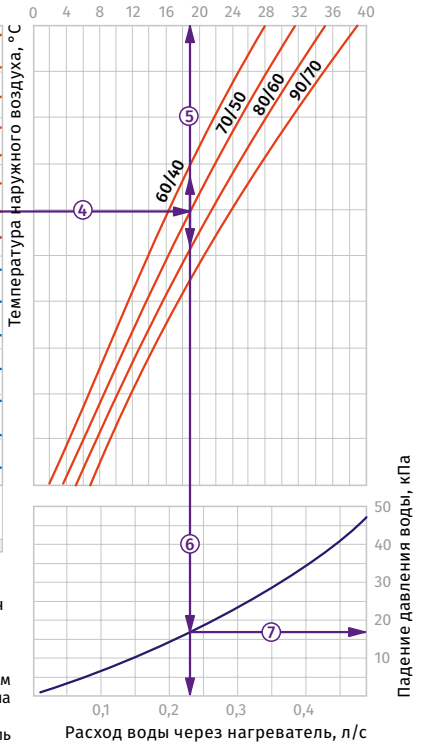

WKH 315-2

Температура воздуха после нагревателя, °C

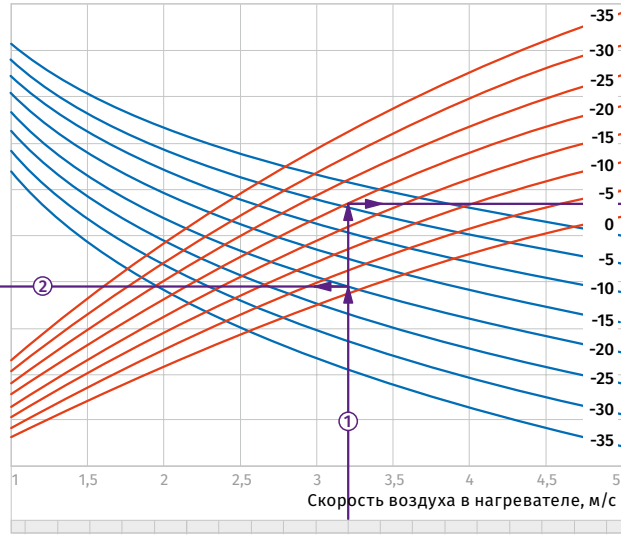
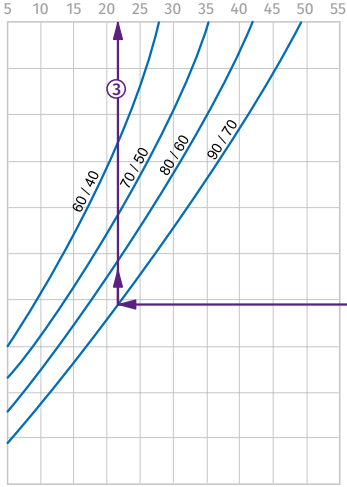

Мощность нагревателя, кВт

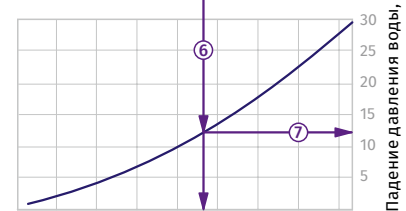
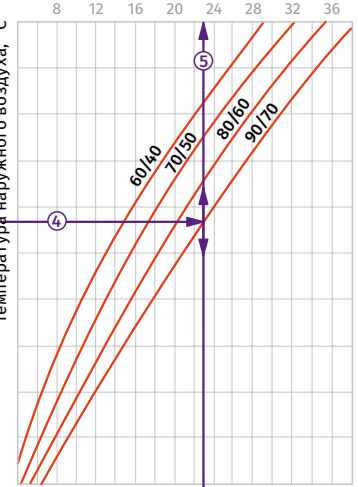

Пример расчета параметров водяного нагревателя

При расходе воздуха 1500 м³/ч скорость в сечении нагревателя будет составлять 3,2 м/с ①.

- Чтобы найти температуру, до которой возможен нагрев воздуха, необходимо от точки пересечения расхода воздуха ① с линией расчетной зимней температуры (нисходящая синяя линия, например, -20°C) провести влево линию ② до пересечения с температурным перепадом воды (например, +90/+70) и поднять перпендикуляр на ось температуры воздуха после нагревателя (21°C) ③.
- Для того, чтобы определить мощность нагревателя, необходимо от точки пересечения расхода воздуха ① с линией расчетной зимней температуры (восходящая красная линия, например, -20°C)

- провести вправо линию ④ до пересечения с температурным перепадом воды (например, +90/+70) и поднять перпендикуляр на ось мощности нагревателя (23,0 кВт) ⑤.
- Для определения необходимого расхода воды через нагреватель необходимо опустить перпендикуляр ⑥ на ось расхода воды через нагреватель (0,28 л/с).
- Для определения падения давления воды в нагревателе необходимо найти точку пересечения линии ⑥ с графиком потери давления и провести перпендикуляр ⑦ вправо, на ось падения давления воды (12,5 кПа).

WKH 315-4

Температура воздуха после нагревателя, °C

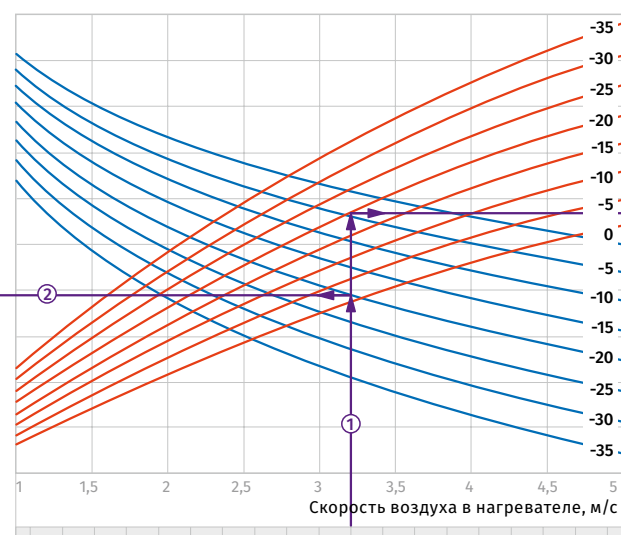
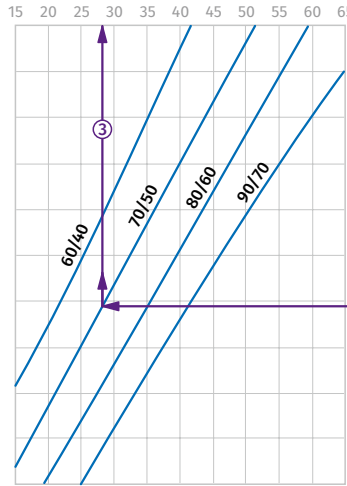

Мощность нагревателя, кВт

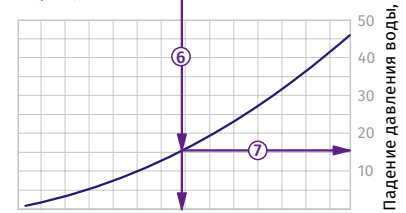
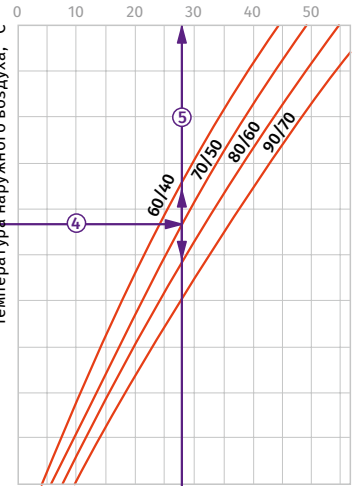

Пример расчета параметров водяного нагревателя

При расходе воздуха 1500 м³/ч скорость в сечении нагревателя будет составлять 3,2 м/с ①.

- Чтобы найти температуру, до которой возможен нагрев воздуха, необходимо от точки пересечения расхода воздуха ① с линией расчетной зимней температуры (нисходящая синяя линия, например, -20°C) провести влево линию ② до пересечения с температурным перепадом воды (например, +70/+50) и поднять перпендикуляр на ось температуры воздуха после нагревателя (28°C) ③.
- Для того, чтобы определить мощность нагревателя, необходимо от точки пересечения расхода воздуха ① с линией расчетной зимней температуры (восходящая красная линия, например, -20°C)

- провести вправо линию ④ до пересечения с температурным перепадом воды (например, +70/+50) и поднять перпендикуляр на ось мощности нагревателя (28,0 кВт) ⑤.
- Для определения необходимого расхода воды через нагреватель необходимо опустить перпендикуляр ⑥ на ось расхода воды через нагреватель (0,34 л/с).
- Для определения падения давления воды в нагревателе необходимо найти точку пересечения линии ⑥ с графиком потери давления и провести перпендикуляр ⑦ вправо, на ось падения давления воды (16,0 кПа).

ЕКН

Канальные электрические нагреватели для прямоугольных каналов

Применение

- Для подогрева приточного воздуха в системах отопления, вентиляции и кондиционирования различных помещений.
- Совместимы с прямоугольными воздуховодами сечением от 400x200 до 1000x500 мм.

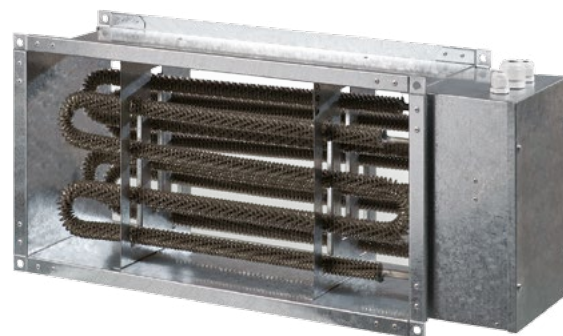

Конструкция

- Корпус и коммутационная коробка изготавливаются из оцинкованной стали.
- Нагревательные элементы выполнены из нержавеющей стали и снабжены дополнительным оребрением для увеличения площади теплообмена.
- Предусмотрено несколько вариантов мощностей для каждого типоразмера.
- Для достижения большей совокупной мощности возможна установка нагревателей последовательно один за другим.
- Оборудованы термостатами защиты от перегрева:
 - основная защита с автоматическим перезапуском при +50 °С;
 - аварийная защита с ручным перезапуском при +90 °С.

Монтаж

- Крепление с прямоугольными каналами с помощью фланцевого соединения.
- Возможна установка в любом положении, кроме положения коммутационной коробкой вниз (во избежание затекания конденсата и замыкания электропроводки).

- Перед нагревателем устанавливается фильтр, который защищает от загрязнения нагревательные элементы.
- Рекомендуемое расстояние между нагревателем и остальными элементами системы должно быть не менее диагонали калорифера для стабилизации потока воздуха.
- Канальные нагреватели рассчитаны на минимальную скорость воздушного потока 1,5 м/с и максимальную рабочую температуру входящего воздуха +40 °С. В случае использования регулятора оборотов вентилятора необходимо обеспечить минимальный расход воздуха через нагреватель.
- Для правильной и безопасной работы нагревателя рекомендуется применять автоматическую систему комплексного управления и защиты:
 - регулировку мощности и температуры нагрева воздуха;
 - отслеживание состояния фильтра с помощью датчика дифференциального давления;
 - блокирование подачи питания на нагреватель в случае остановки приточного вентилятора или снижения скорости потока воздуха, а также при срабатывании встроенных термостатов защиты от перегрева;
 - отключение системы вентиляции с продувкой ТЭНов нагревателя.

Условное обозначение

Серия	Размер фланца (ШxВ), см	Мощность электрического нагревателя, кВт
ЕКН	40x20; 50x25; 50x30; 60x30; 60x35; 70x40; 80x50; 90x50; 100x50	— 4.5; 6; 7.5; 9; 10.5; 12; 15; 18; 21; 24; 27; 36; 45; 54

Габаритные размеры, мм

Модель	B	B1	B2	B3	H	H1	H2	L
ЕКН 40x20-4.5	400	420	440	540	200	220	240	200
ЕКН 40x20-6	400	420	440	540	200	220	240	200
ЕКН 40x20-7.5	400	420	440	540	200	220	240	200
ЕКН 40x20-9	400	420	440	540	200	220	240	200
ЕКН 40x20-10.5	400	420	440	540	200	220	240	200
ЕКН 40x20-12	400	420	440	540	200	220	240	200
ЕКН 40x20-15	400	420	440	540	200	220	240	200
ЕКН 50x25-6	500	520	540	640	250	270	290	200
ЕКН 50x25-7.5	500	520	540	640	250	270	290	200
ЕКН 50x25-9	500	520	540	640	250	270	290	200
ЕКН 50x25-10.5	500	520	540	640	250	270	290	200
ЕКН 50x25-12	500	520	540	640	250	270	290	200
ЕКН 50x25-15	500	520	540	640	250	270	290	200
ЕКН 50x25-18	500	520	540	640	250	270	290	200
ЕКН 50x25-21	500	520	540	640	250	270	290	200
ЕКН 50x30-6	500	520	540	640	300	320	340	200
ЕКН 50x30-7.5	500	520	540	640	300	320	340	200
ЕКН 50x30-9	500	520	540	640	300	320	340	200
ЕКН 50x30-10.5	500	520	540	640	300	320	340	200
ЕКН 50x30-12	500	520	540	640	300	320	340	200
ЕКН 50x30-15	500	520	540	640	300	320	340	200
ЕКН 50x30-18	500	520	540	640	300	320	340	200
ЕКН 50x30-21	500	520	540	640	300	320	340	200
ЕКН 60x30-9	600	620	640	740	300	320	340	200
ЕКН 60x30-12	600	620	640	740	300	320	340	200
ЕКН 60x30-15	600	620	640	740	300	320	340	200
ЕКН 60x30-18	600	620	640	740	300	320	340	200
ЕКН 60x30-21	600	620	640	740	300	320	340	200
ЕКН 60x30-24	600	620	640	740	300	320	340	200
ЕКН 60x35-9	600	620	640	740	350	370	390	200
ЕКН 60x35-12	600	620	640	740	350	370	390	200
ЕКН 60x35-15	600	620	640	740	350	370	390	200
ЕКН 60x35-18	600	620	640	740	350	370	390	200
ЕКН 60x35-21	600	620	640	740	350	370	390	200
ЕКН 60x35-24	600	620	640	740	350	370	390	200
ЕКН 70x40-18	700	720	740	840	400	420	440	390
ЕКН 70x40-27	700	720	740	840	400	420	440	510
ЕКН 70x40-36	700	720	740	840	400	420	440	750
ЕКН 80x50-27	800	820	840	940	500	520	540	390
ЕКН 80x50-36	800	820	840	940	500	520	540	510
ЕКН 80x50-54	800	820	840	940	500	520	540	750
ЕКН 90x50-45	900	920	940	1040	500	520	540	750
ЕКН 90x50-54	900	920	940	1040	500	520	540	750
ЕКН 100x50-45	1000	1020	1040	1140	500	520	540	750
ЕКН 100x50-54	1000	1020	1040	1140	500	520	540	750

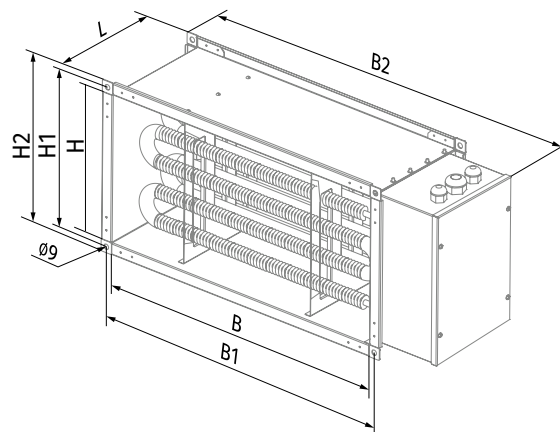

Технические характеристики

Модель	Мин. расход воздуха, м³/ч (л/с)	Потребляемый ток, А	Напряжение питания, В	Мощность, кВт	Количество ТЭНов x мощность, кВт	Масса, кг
ЕКН 40x20-4.5	330 (92)	6,5	400	4,5	3x1,5	6,5
ЕКН 40x20-6	440 (122)	8,7	400	6,0	3x2,0	6,5
ЕКН 40x20-7.5	550 (153)	10,9	400	7,5	3x2,5	6,5
ЕКН 40x20-9	660 (183)	13,0	400	9,0	3x3,0	6,5
ЕКН 40x20-10.5	770 (214)	15,2	400	10,5	3x3,5	6,5
ЕКН 40x20-12	880 (244)	17,4	400	12,0	3x4,0	6,5
ЕКН 40x20-15	1100 (306)	21,7	400	15,0	3x5,0	6,5
ЕКН 50x25-6	440 (122)	8,7	400	6,0	3x2,0	7,65
ЕКН 50x25-7.5	550 (153)	10,9	400	7,5	3x2,5	7,65
ЕКН 50x25-9	660 (183)	13,0	400	9,0	3x3,0	7,65
ЕКН 50x25-10.5	770 (214)	15,2	400	10,5	3x3,5	7,65
ЕКН 50x25-12	880 (244)	17,4	400	12,0	3x4,0	7,65
ЕКН 50x25-15	1100 (306)	21,7	400	15,0	3x5,0	7,65
ЕКН 50x25-18	1320 (367)	26,0	400	18,0	3x6,0	7,65
ЕКН 50x25-21	1540 (428)	30,0	400	21,0	3x7,0	7,65
ЕКН 50x30-6	440 (122)	8,7	400	6,0	3x2,0	8,2
ЕКН 50x30-7.5	550 (153)	10,9	400	7,5	3x2,5	8,2
ЕКН 50x30-9	660 (183)	13,0	400	9,0	3x3,0	8,2
ЕКН 50x30-10.5	770 (214)	15,2	400	10,5	3x3,5	8,2
ЕКН 50x30-12	880 (244)	17,4	400	12,0	3x4,0	8,2
ЕКН 50x30-15	1100 (306)	21,7	400	15,0	3x5,0	8,2
ЕКН 50x30-18	1320 (367)	26,0	400	18,0	3x6,0	8,2
ЕКН 50x30-21	1540 (428)	30,0	400	21,0	3x7,0	8,2
ЕКН 60x30-9	660 (183)	13,0	400	9,0	3x3,0	9,4
ЕКН 60x30-12	880 (244)	17,4	400	12,0	3x4,0	9,4
ЕКН 60x30-15	1100 (306)	21,7	400	15,0	3x5,0	9,4
ЕКН 60x30-18	1320 (367)	26,0	400	18,0	3x6,0	9,4
ЕКН 60x30-21	1540 (428)	30,0	400	21,0	3x7,0	9,4
ЕКН 60x30-24	1760 (489)	34,7	400	24,0	3x8,0	9,4
ЕКН 60x35-9	660 (183)	13,0	400	9,0	3x3,0	9,75
ЕКН 60x35-12	880 (244)	17,4	400	12,0	3x4,0	9,75
ЕКН 60x35-15	1100 (306)	21,7	400	15,0	3x5,0	9,75
ЕКН 60x35-18	1320 (367)	26,0	400	18,0	3x6,0	9,75
ЕКН 60x35-21	1540 (428)	30,0	400	21,0	3x7,0	9,75
ЕКН 60x35-24	1760 (489)	34,7	400	24,0	3x8,0	9,75
ЕКН 70x40-18	1320 (367)	26,0	400	18,0	6x3,0	14
ЕКН 70x40-27	1980 (550)	39,0	400	27,0	9x3,0	18,5
ЕКН 70x40-36	2640 (733)	52,0	400	36,0	12x3,0	25,0
ЕКН 80x50-27	1980 (550)	39,0	400	27,0	9x3,0	19,0
ЕКН 80x50-36	2640 (733)	52,0	400	36,0	12x3,0	23,5
ЕКН 80x50-54	3960 (1100)	78,0	400	54,0	18x3,0	30,0
ЕКН 90x50-45	3300 (317)	65,0	400	45,0	15x3,0	31,0
ЕКН 90x50-54	3960 (1100)	78,0	400	54,0	18x3,0	33,5
ЕКН 100x50-45	3300 (317)	65,0	400	45,0	15x3,0	33,0
ЕКН 100x50-54	3960 (1100)	78,0	400	54,0	18x3,0	36,0

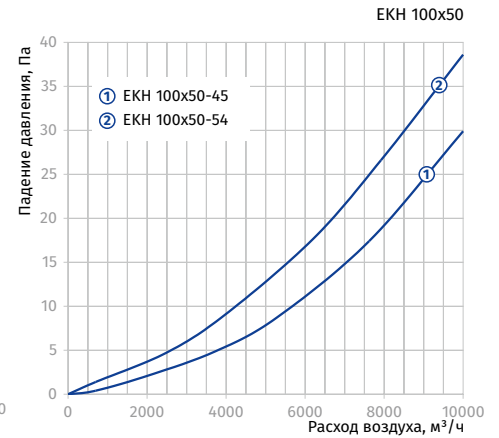
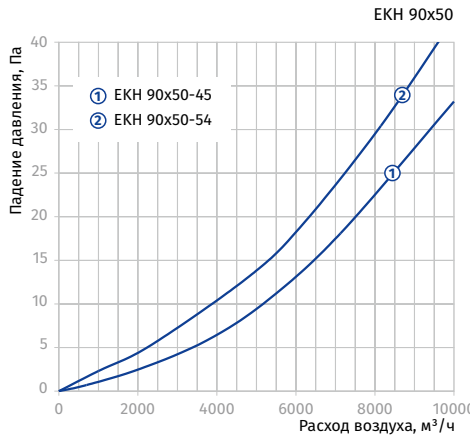
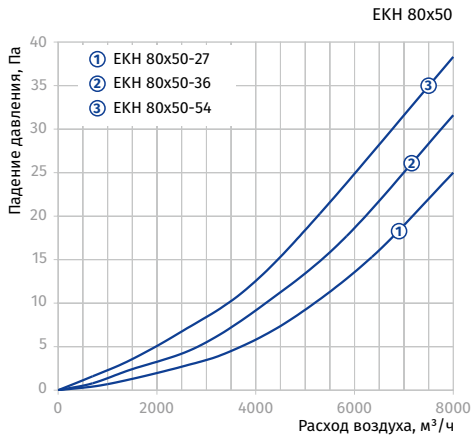
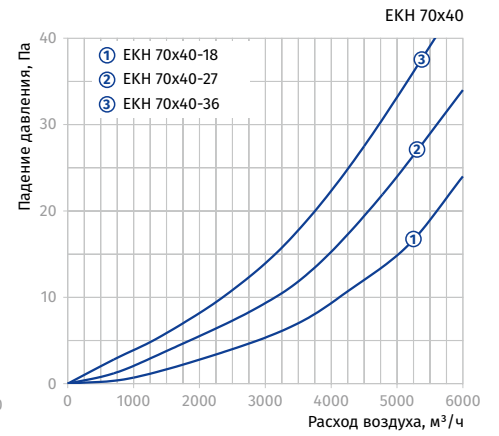
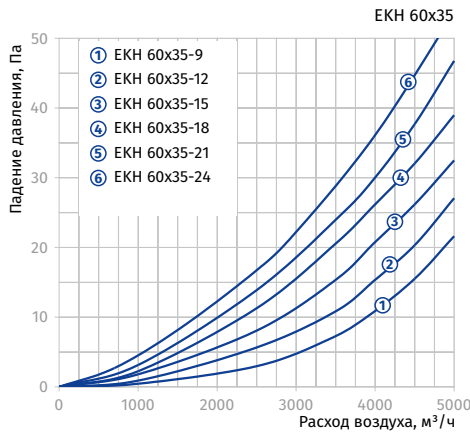
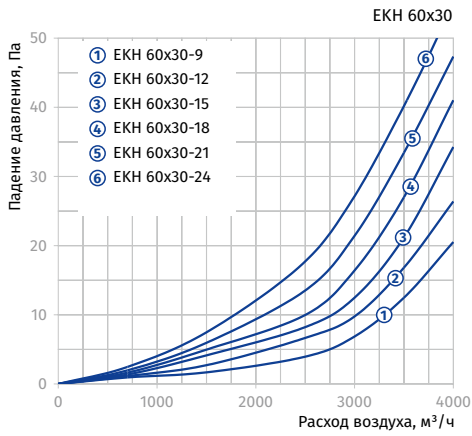
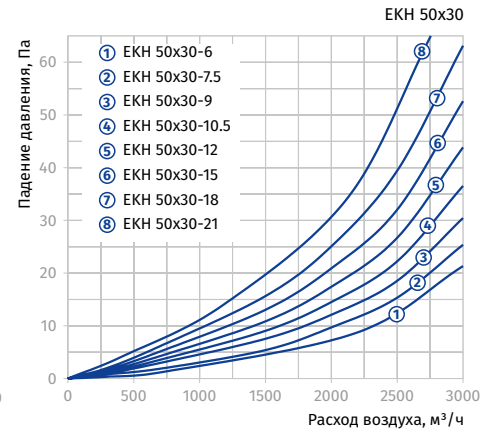
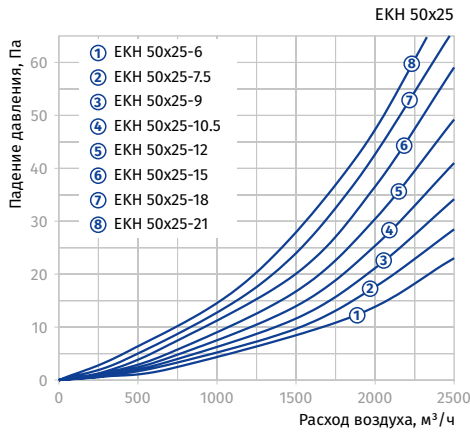
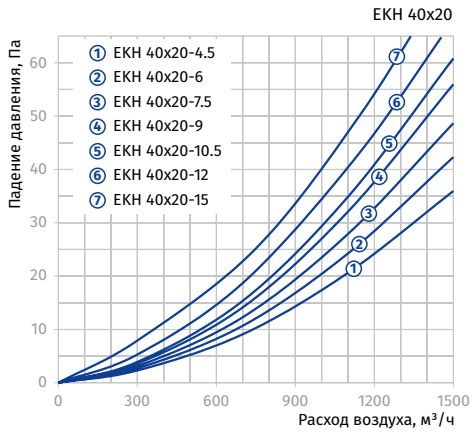

Увеличение температуры воздуха на обогревателе в зависимости от расхода воздуха

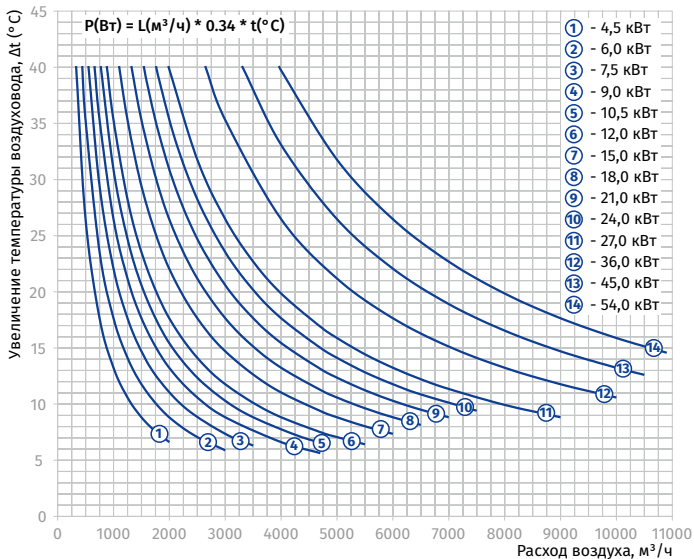

WKN

Канальные водяные нагреватели для прямоугольных каналов

Применение

- Для подогрева приточного воздуха в системах вентиляции различных помещений.
- Возможно использование в качестве подогревателя воздуха в приточных или приточно-вытяжных установках.
- Устанавливаются только внутри помещений, если в качестве теплоносителя используется вода. Для наружного применения необходимо использовать в нагревателе незамерзающую смесь (например, раствор этиленгликоля).
- Совместимы с прямоугольными воздуховодами сечением от 400x200 до 1000x500 мм.



Конструкция

- Корпус изготавливается из оцинкованной стали.
- Трубные коллекторы выполнены из медных трубок.
- Поверхность теплообмена произведена из алюминиевых пластин.
- Оборудованы ниппелем для обезвоздушивания системы.
- На выходном коллекторе предусмотрен патрубок для установки погружного датчика измерения температуры или защиты от обмерзания калорифера.
- Выпускаются в двух-, трех- или четырехрядном исполнении трубок.
- Допускается эксплуатация при максимальном рабочем давлении 1,6 МПа (16 бар) и максимальной рабочей температуре воды +100 °С.

Монтаж

- Крепление с прямоугольными каналами с помощью фланцевого соединения.
- Допускается установка в любом положении, позволяющем выполнять обезвоздушивание.
- Перед нагревателем устанавливается фильтр, который защищает от загрязнения нагревательные элементы.
- Нагреватель монтируется перед или за вентилятором. Если нагреватель устанавливается за вентилятором, рекомендуется предусмотреть между ними расстояние не менее 1-1,5 м для стабилизации потока воздуха, а также не превышать максимально допустимую температуру воздуха внутри вентилятора.
- Подключение калорифера осуществляется по принципу противотока, иначе его производительность снижается на 5-15 %. Все номограммы в каталоге рассчитаны для такого подключения.
- Для правильной и безопасной работы нагревателя рекомендуется применять автоматическую систему комплексного управления и защиты:
 - регулировку мощности и температуры нагрева воздуха;
 - отслеживание состояния фильтра с помощью датчика дифференциального давления;
 - включение системы вентиляции с предварительным прогревом нагревателя;
 - применение воздушных заслонок, оборудованных сервоприводом с возвратной пружиной;
 - остановку вентилятора в случае угрозы замерзания нагревателя.

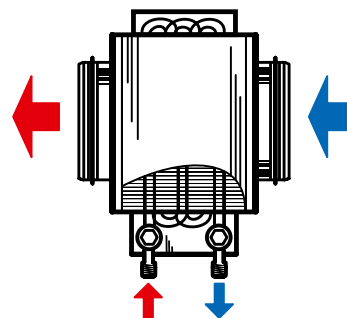

Подключение против направления потока воздуха

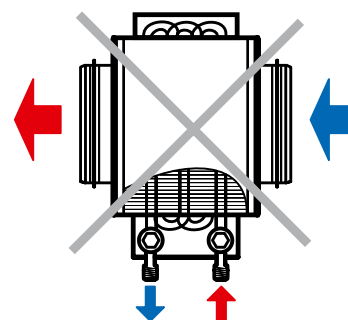

Подключение по направлению потока воздуха

Условное обозначение

Серия	Размер фланца (ШxВ), см	Количество рядов водяного нагревателя
WKN	40x20; 50x25; 50x30; 60x30; 60x35; 70x40; 80x50; 90x50; 100x50	– 2; 3; 4

Габаритные размеры, мм

Модель	B	B1	B2	B3	H	H1	H2	H3	L	L1	L2	K	Кол-во рядов водяного нагревателя	Масса, кг
WKN 40x20-2	400	420	440	565	200	220	240	150	200	43	43	G 3/4"	2	7,6
WKN 40x20-4	400	420	440	565	200	220	240	150	200	38	65	G 3/4"	4	8,1
WKN 50x25-2	500	520	540	665	250	270	290	200	200	43	43	G 3/4"	2	15,8
WKN 50x25-4	500	520	540	665	250	270	290	200	200	38	65	G 3/4"	4	16,3
WKN 50x30-2	500	520	540	665	300	320	340	250	200	43	43	G 1"	2	11,5
WKN 50x30-4	500	520	540	665	300	320	340	250	200	38	65	G 1"	4	12,0
WKN 60x30-2	600	620	640	765	300	320	340	250	200	43	43	G 1"	2	21,8
WKN 60x30-4	600	620	640	765	300	320	340	250	200	38	65	G 1"	4	22,3
WKN 60x35-2	600	620	640	765	350	370	390	300	200	43	43	G 1"	2	22,4
WKN 60x35-4	600	620	640	765	350	370	390	300	200	38	65	G 1"	4	22,9
WKN 70x40-2	700	720	740	865	400	420	440	350	200	36	47	G 1"	2	27,8
WKN 70x40-3	700	720	740	865	400	420	440	350	200	42	58	G 1"	3	28,4
WKN 80x50-2	800	820	840	965	500	520	540	450	200	36	47	G 1"	2	36,5
WKN 80x50-3	800	820	840	965	500	520	540	450	200	42	58	G 1"	3	37,2
WKN 90x50-2	900	920	940	1065	500	520	540	450	200	36	47	G 1"	2	40,4
WKN 90x50-3	900	920	940	1065	500	520	540	450	200	42	58	G 1"	3	41,2
WKN 100x50-2	1000	1020	1040	1165	500	520	540	450	200	36	47	G 1"	2	44,3
WKN 100x50-3	1000	1020	1040	1165	500	520	540	450	200	42	58	G 1"	3	45,2

ПОТЕРИ ДАВЛЕНИЯ ВОЗДУХА ВОДЯНЫХ НАГРЕВАТЕЛЕЙ WKN

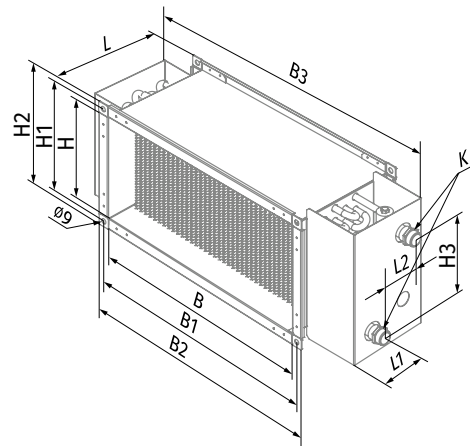
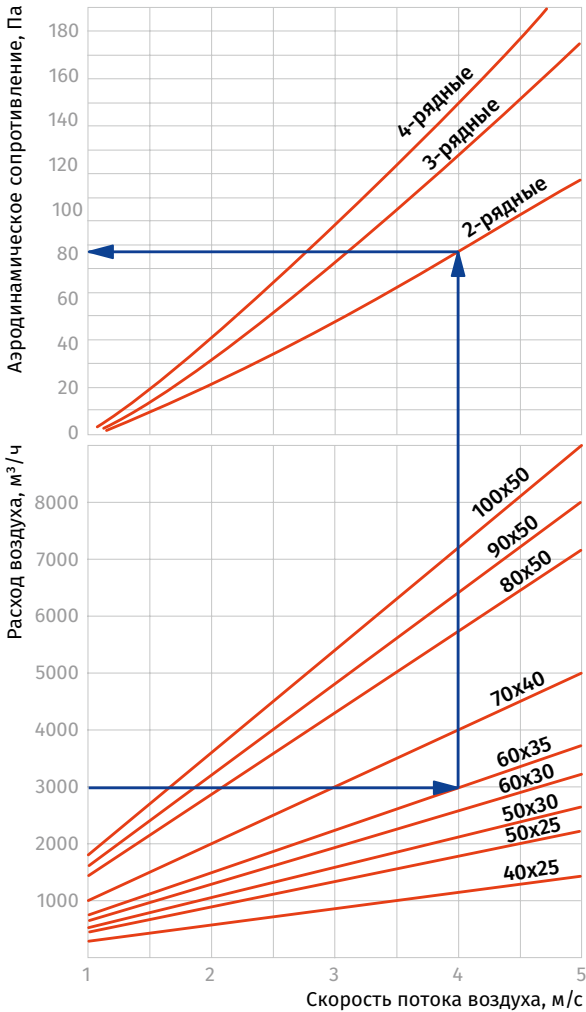

НАГРЕВАТЕЛИ

График расчета водяных нагревателей

WKH 40x20-2

Температура воздуха после нагревателя, °C

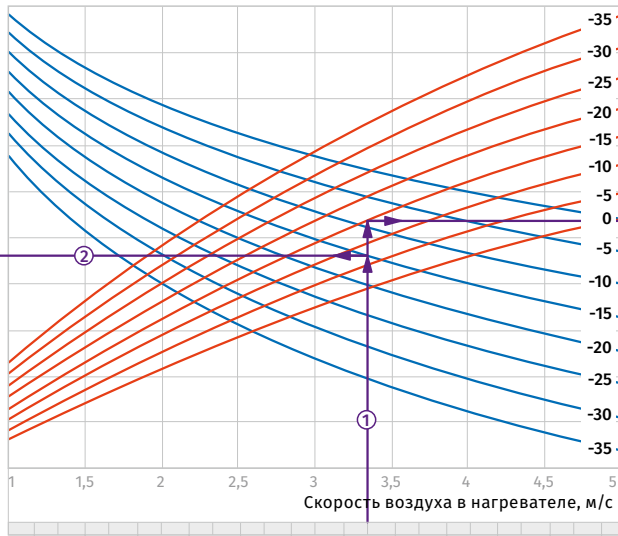
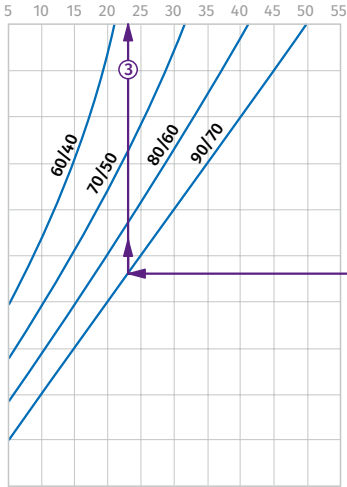

Расход воздуха через нагреватель, м³/ч

Мощность нагревателя, кВт

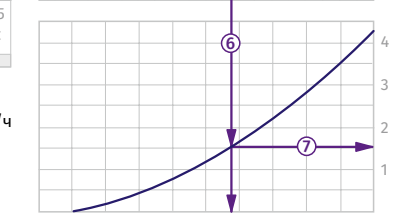
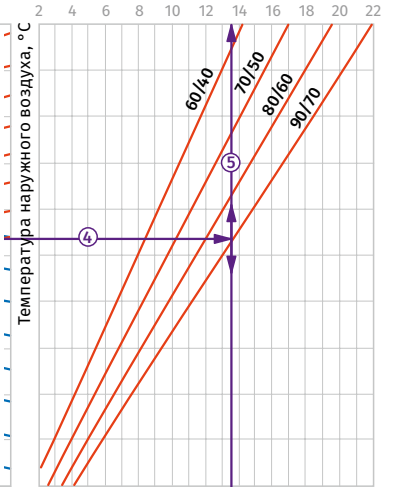

Расход воды через нагреватель, л/с

Пример расчета параметров водяного нагревателя

При расходе воздуха 950 м³/ч скорость в сечении нагревателя будет составлять 3,35 м/с ①.

- Чтобы найти температуру, до которой возможен нагрев воздуха, необходимо от точки пересечения расхода воздуха ① с линией расчетной зимней температуры (нисходящая синяя линия, например, -15°C) провести влево линию ② до пересечения с температурным перепадом воды (например, +90/+70) и поднять перпендикуляр на ось температуры воздуха после нагревателя (23°C) ③.
- Для того чтобы, определить мощность нагревателя, необходимо от точки пересечения расхода воздуха ① с линией расчетной зимней температуры (восходящая красная линия, например, -15°C)

- провести вправо линию ④ до пересечения с температурным перепадом воды (например, +90/+70) и поднять перпендикуляр на ось мощности нагревателя (13,5 кВт) ⑤.
- Для определения необходимого расхода воды через нагреватель необходимо опустить перпендикуляр ⑥ на ось расхода воды через нагреватель (0,14 л/с).
- Для определения падения давления воды в нагревателе необходимо найти точку пересечения линии ⑥ с графиком потери давления и провести перпендикуляр ⑦ вправо, на ось падения давления воды (1,5 кПа).

WKH 40x20-4

Температура воздуха после нагревателя, °C

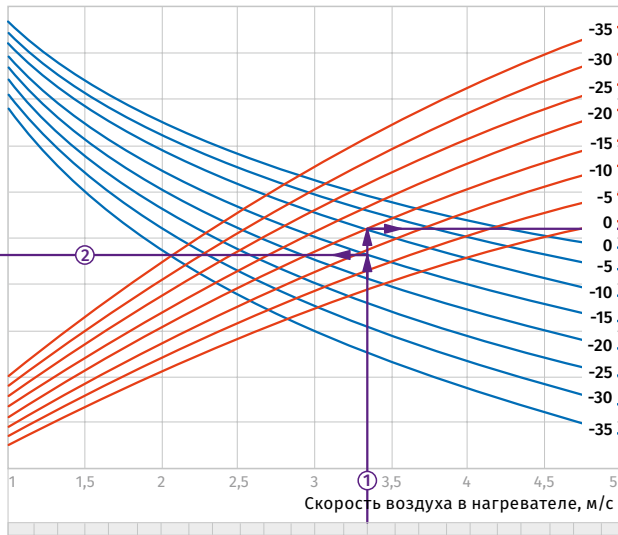
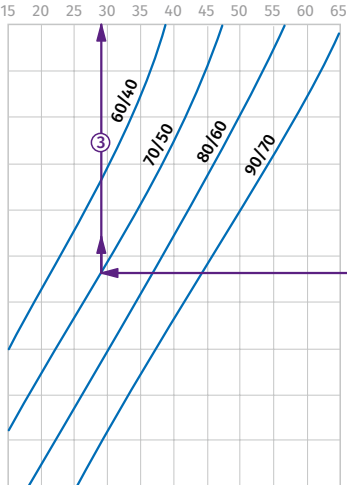

Расход воздуха через нагреватель, м³/ч

Мощность нагревателя, кВт

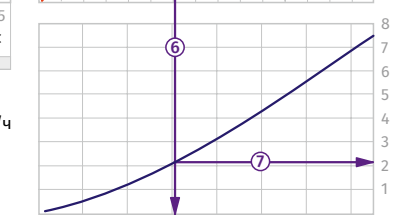
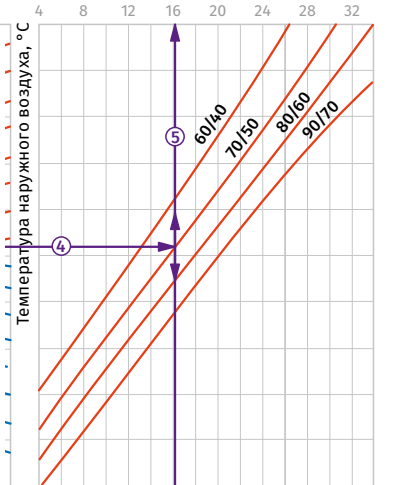

Расход воды через нагреватель, л/с

Пример расчета параметров водяного нагревателя

При расходе воздуха 950 м³/ч скорость в сечении нагревателя будет составлять 3,35 м/с ①.

- Чтобы найти температуру, до которой возможен нагрев воздуха, необходимо от точки пересечения расхода воздуха ① с линией расчетной зимней температуры (нисходящая синяя линия, например, -15°C) провести влево линию ② до пересечения с температурным перепадом воды (например, +70/+50) и поднять перпендикуляр на ось температуры воздуха после нагревателя (29°C) ③.
- Для того чтобы, определить мощность нагревателя, необходимо от точки пересечения расхода воздуха ① с линией расчетной зимней температуры (восходящая красная линия, например, -15°C)

- провести вправо линию ④ до пересечения с температурным перепадом воды (например, +70/+50) и поднять перпендикуляр на ось мощности нагревателя (16,0 кВт) ⑤.
- Для определения необходимого расхода воды через нагреватель необходимо опустить перпендикуляр ⑥ на ось расхода воды через нагреватель (0,2 л/с).
- Для определения падения давления воды в нагревателе необходимо найти точку пересечения линии ⑥ с графиком потери давления и провести перпендикуляр ⑦ вправо, на ось падения давления воды (2,1 кПа).

WKH 50x25-2

Температура воздуха после нагревателя, °C

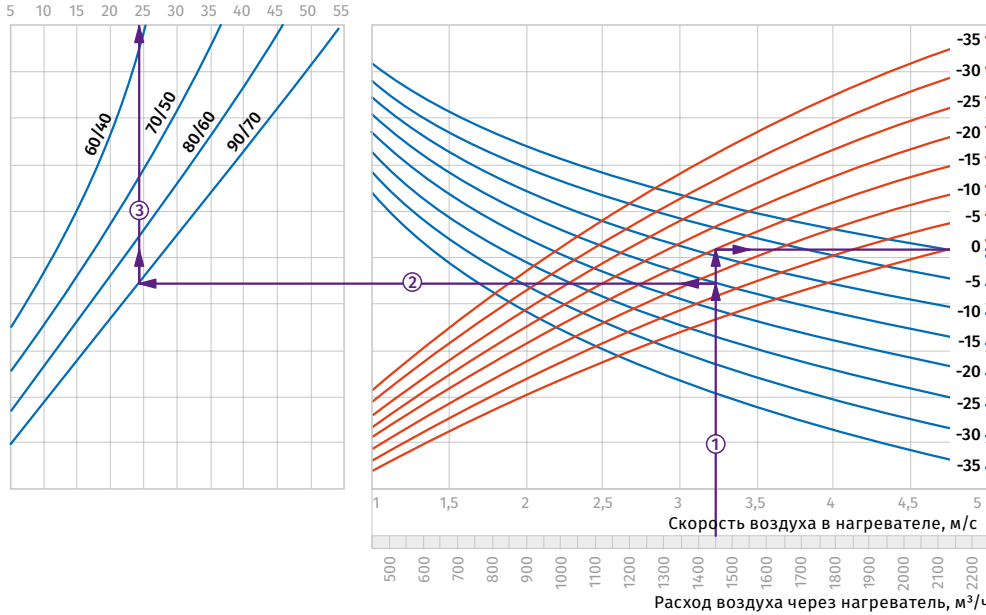

Мощность нагревателя, кВт

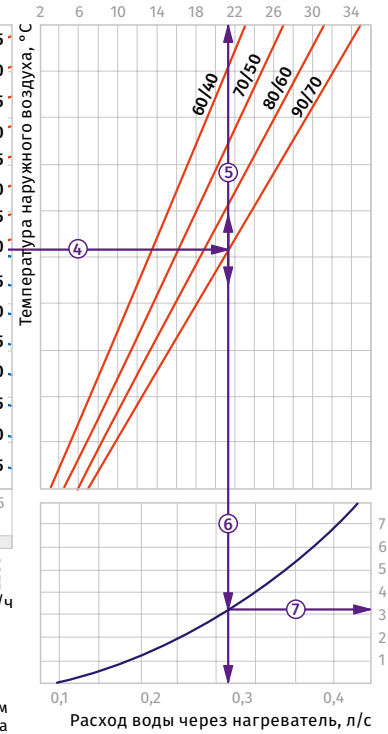

Пример расчета параметров водяного нагревателя

При расходе воздуха 1450 м³/ч скорость в сечении нагревателя будет составлять 3,2 м/с ①.

- Чтобы найти температуру, до которой возможен нагрев воздуха, необходимо от точки пересечения расхода воздуха ① с линией расчетной зимней температуры (нисходящая синяя линия, например, -15°C) провести влево линию ② до пересечения с температурным перепадом воды (например, +90/+70) и поднять перпендикуляр на ось температуры воздуха после нагревателя (24°C) ③.
- Для того, чтобы определить мощность нагревателя, необходимо от точки пересечения расхода воздуха ① с линией расчетной зимней температуры (восходящая красная линия, например, -15°C)

- провести вправо линию ④ до пересечения с температурным перепадом воды (например, +90/+70) и поднять перпендикуляр на ось мощности нагревателя (21,5 кВт) ⑤.
- Для определения необходимого расхода воды через нагреватель необходимо опустить перпендикуляр ⑥ на ось расхода воды через нагреватель (0,27 л/с).
- Для определения падения давления воды в нагревателе необходимо найти точку пересечения линии ⑥ с графиком потери давления и провести перпендикуляр ⑦ вправо, на ось падения давления воды (3,2 кПа).

WKH 50x30-4

Температура воздуха после нагревателя, °C

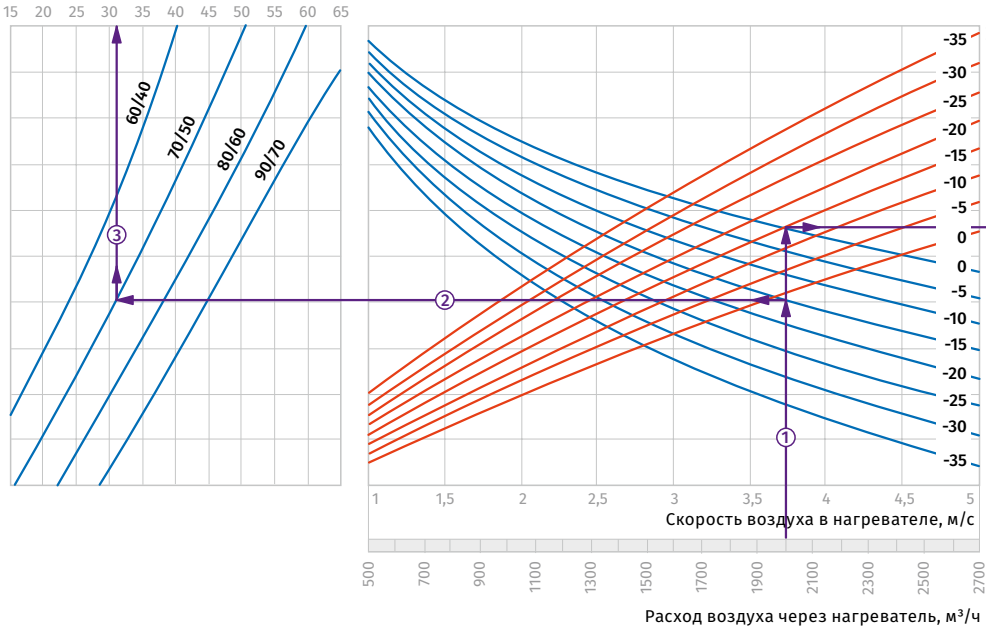

Мощность нагревателя, кВт

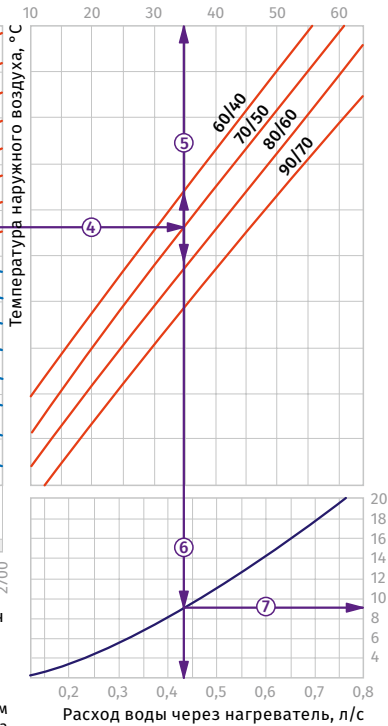

Пример расчета параметров водяного нагревателя

При расходе воздуха 2000 м³/ч скорость в сечении нагревателя будет составлять 3,75 м/с ①.

- Чтобы найти температуру, до которой возможен нагрев воздуха, необходимо от точки пересечения расхода воздуха ① с линией расчетной зимней температуры (нисходящая синяя линия, например, -15°C) провести влево линию ② до пересечения с температурным перепадом воды (например, +70/+50) и поднять перпендикуляр на ось температуры воздуха после нагревателя (32°C) ③.
- Для того, чтобы определить мощность нагревателя, необходимо от точки пересечения расхода воздуха ① с линией расчетной зимней температуры (восходящая красная линия, например, -15°C)

- провести вправо линию ④ до пересечения с температурным перепадом воды (например, +70/+50) и поднять перпендикуляр на ось мощности нагревателя (35,0 кВт) ⑤.
- Для определения необходимого расхода воды через нагреватель необходимо опустить перпендикуляр ⑥ на ось расхода воды через нагреватель (0,43 л/с).
- Для определения падения давления воды в нагревателе необходимо найти точку пересечения линии ⑥ с графиком потери давления и провести перпендикуляр ⑦ вправо, на ось падения давления воды (9,0 кПа).

WKH 60x30-2

Температура воздуха после нагревателя, °C

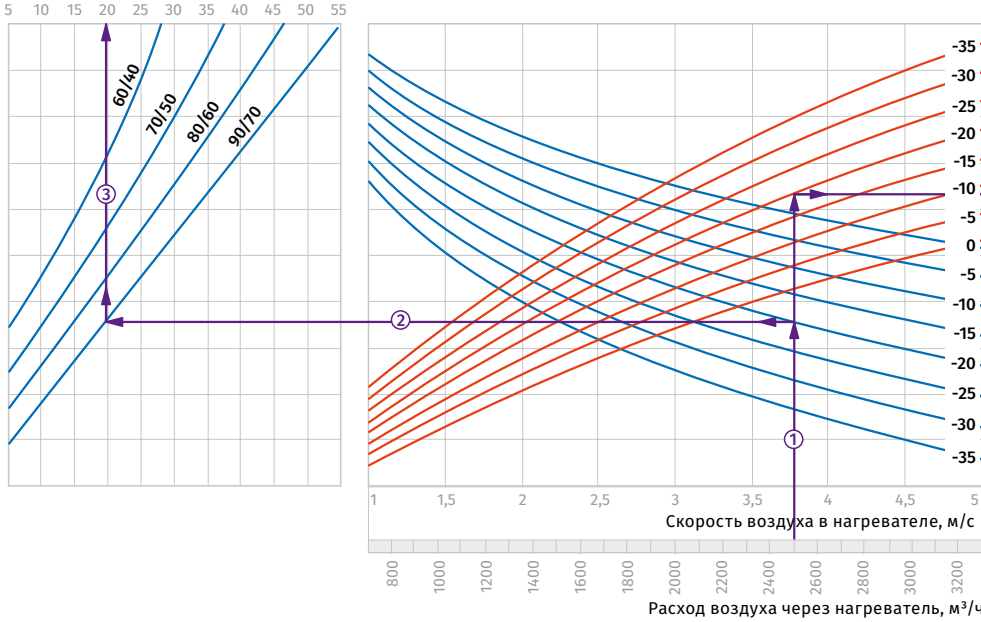

Пример расчета параметров водяного нагревателя
При расходе воздуха 2500 м³/ч скорость в сечении нагревателя будет составлять 3,75 м/с ①.

- Чтобы найти температуру, до которой возможен нагрев воздуха, необходимо от точки пересечения расхода воздуха ① с линией расчетной зимней температуры (нисходящая синяя линия, например, -20°C) провести влево линию ② до пересечения с температурным перепадом воды (например, +90/+70) и поднять перпендикуляр на ось температуры воздуха после нагревателя (20°C) ③.
- Для того, чтобы определить мощность нагревателя, необходимо от точки пересечения расхода воздуха ① с линией расчетной зимней температуры (восходящая красная линия, например, -20°C)

- провести вправо линию ④ до пересечения с температурным перепадом воды (например, +90/+70) и поднять перпендикуляр на ось мощности нагревателя (37,0 кВт) ⑤.
- Для определения необходимого расхода воды через нагреватель необходимо опустить перпендикуляр ⑥ на ось расхода воды через нагреватель (0,46 л/с).
- Для определения падения давления воды в нагревателе необходимо найти точку пересечения линии ⑥ с графиком потери давления и провести перпендикуляр ⑦ вправо, на ось падения давления воды (6,7 кПа).

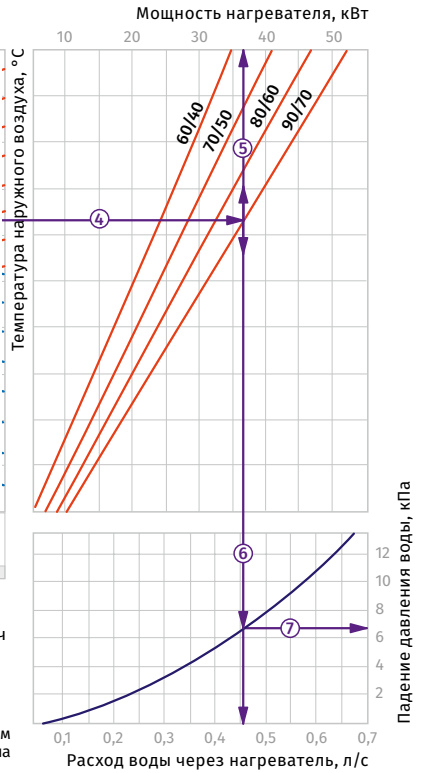

НАГРЕВАТЕЛИ

WKH 60x30-4

Температура воздуха после нагревателя, °C

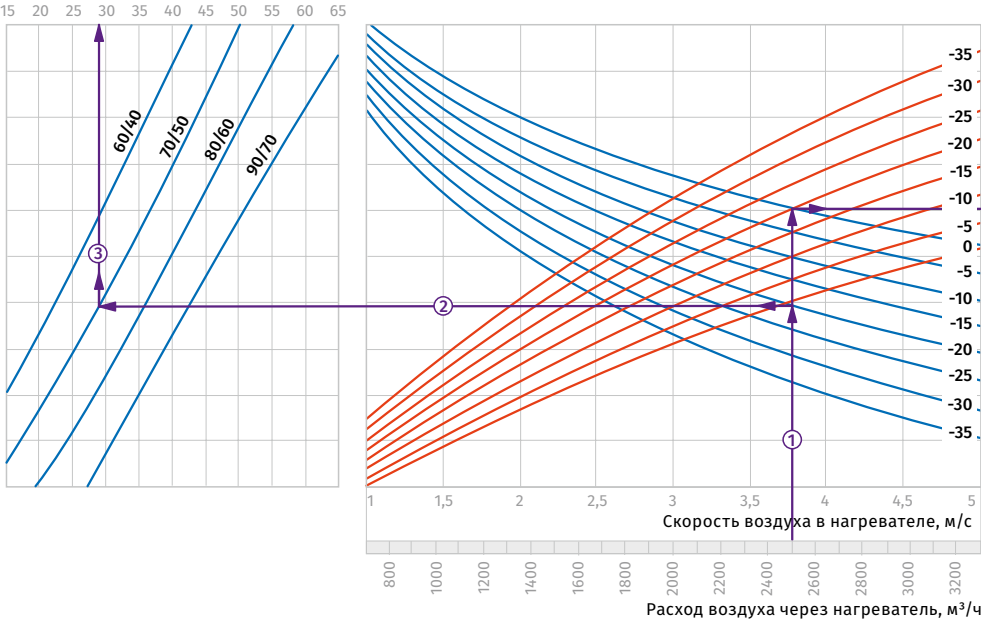

Пример расчета параметров водяного нагревателя
При расходе воздуха 2500 м³/ч скорость в сечении нагревателя будет составлять 3,75 м/с ①.

- Чтобы найти температуру, до которой возможен нагрев воздуха, необходимо от точки пересечения расхода воздуха ① с линией расчетной зимней температуры (нисходящая синяя линия, например, -20°C) провести влево линию ② до пересечения с температурным перепадом воды (например, +70/+50) и поднять перпендикуляр на ось температуры воздуха после нагревателя (29°C) ③.
- Для того, чтобы определить мощность нагревателя, необходимо от точки пересечения расхода воздуха ① с линией расчетной зимней температуры (восходящая красная линия, например, -20°C)

- провести вправо линию ④ до пересечения с температурным перепадом воды (например, +70/+50) и поднять перпендикуляр на ось мощности нагревателя (48,0 кВт) ⑤.
- Для определения необходимого расхода воды через нагреватель необходимо опустить перпендикуляр ⑥ на ось расхода воды через нагреватель (0,6 л/с).
- Для определения падения давления воды в нагревателе необходимо найти точку пересечения линии ⑥ с графиком потери давления и провести перпендикуляр ⑦ вправо, на ось падения давления воды (14,0 кПа).

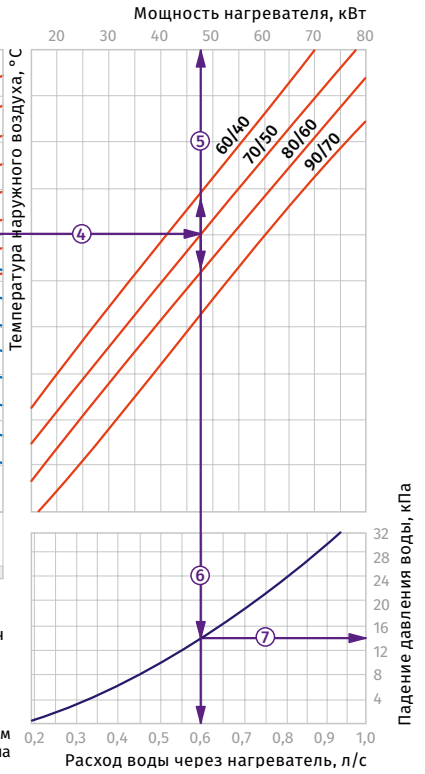

WKH 60x35-2

Температура воздуха после нагревателя, °C

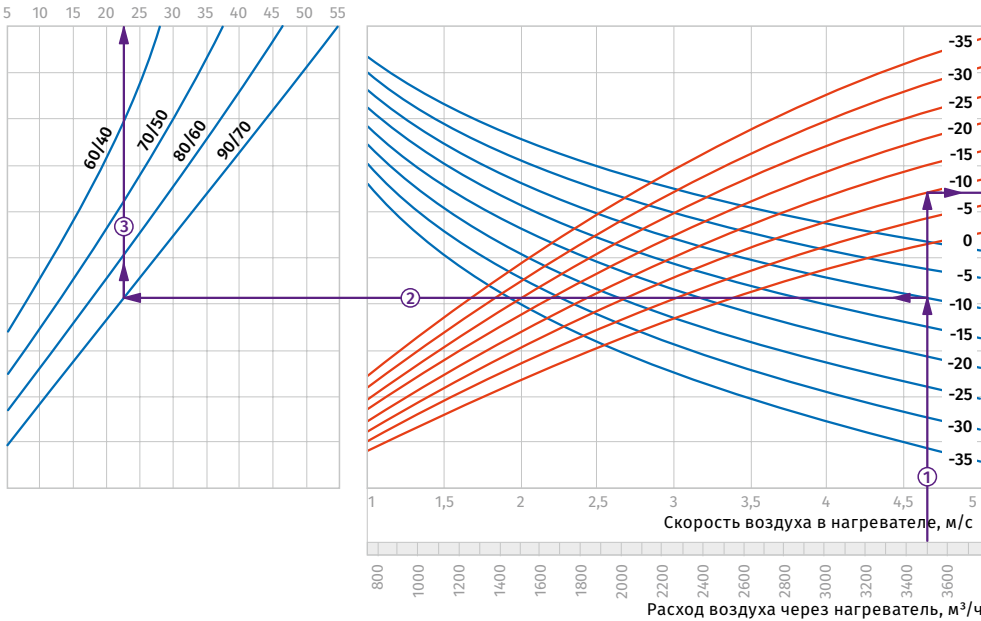

Пример расчета параметров водяного нагревателя

При расходе воздуха 3550 м³/ч скорость в сечении нагревателя будет составлять 4,65 м/с ①.

- Чтобы найти температуру, до которой возможен нагрев воздуха, необходимо от точки пересечения расхода воздуха ① с линией расчетной зимней температуры (нисходящая синяя линия, например, -10°C) провести влево линию ② до пересечения с температурным перепадом воды (например, +90/+70) и поднять перпендикуляр на ось температуры воздуха после нагревателя (22,5°C) ③.
- Для того, чтобы определить мощность нагревателя, необходимо от точки пересечения расхода воздуха ① с линией расчетной зимней температуры (восходящая красная линия, например, -10°C)

- провести вправо линию ④ до пересечения с температурным перепадом воды (например, +90/+70) и поднять перпендикуляр на ось мощности нагревателя (42,0 кВт) ⑤.
- Для определения необходимого расхода воды через нагреватель необходимо опустить перпендикуляр ⑥ на ось расхода воды через нагреватель (0,5 л/с).
- Для определения падения давления воды в нагревателе необходимо найти точку пересечения линии ⑥ с графиком потери давления и провести перпендикуляр ⑦ вправо, на ось падения давления воды (6,5 кПа).

Мощность нагревателя, кВт

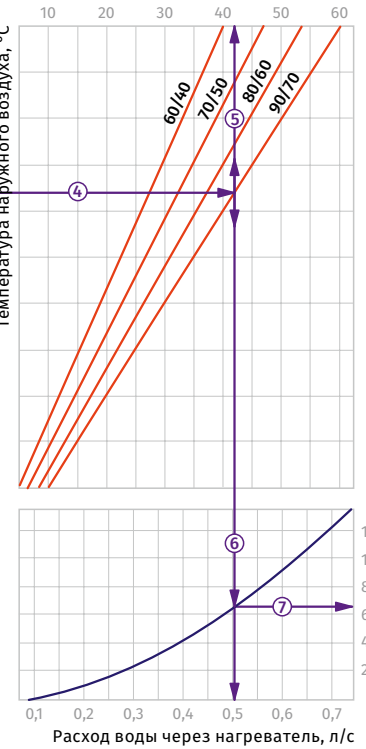

WKH 60x35-4

Температура воздуха после нагревателя, °C

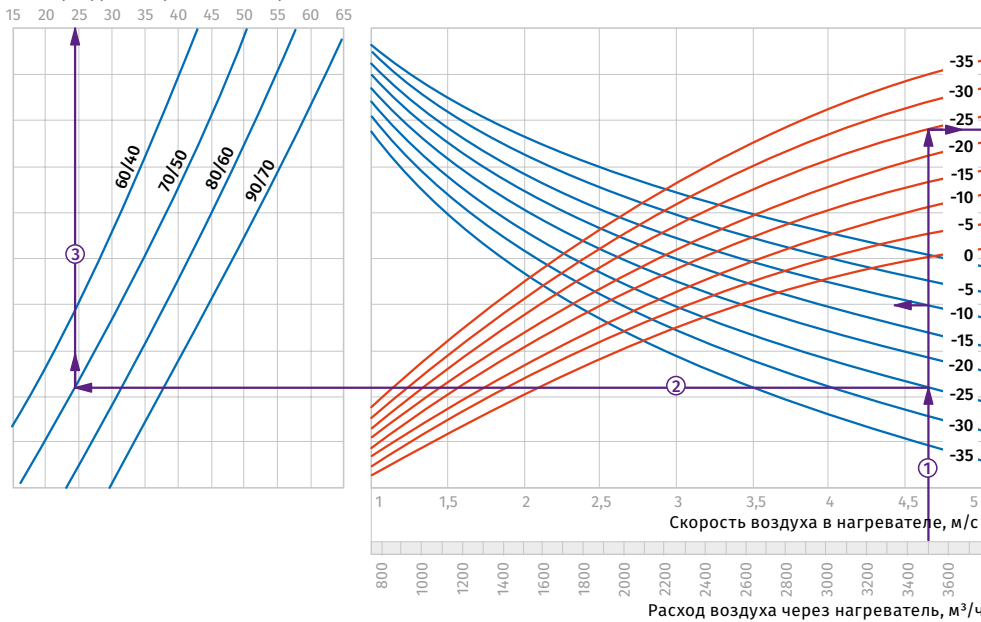

Пример расчета параметров водяного нагревателя

При расходе воздуха 3500 м³/ч скорость в сечении нагревателя будет составлять 4,65 м/с ①.

- Чтобы найти температуру, до которой возможен нагрев воздуха, необходимо от точки пересечения расхода воздуха ① с линией расчетной зимней температуры (нисходящая синяя линия, например, -25°C) провести влево линию ② до пересечения с температурным перепадом воды (например, +70/+50) и поднять перпендикуляр на ось температуры воздуха после нагревателя (24°C) ③.
- Для того, чтобы определить мощность нагревателя, необходимо от точки пересечения расхода воздуха ① с линией расчетной зимней температуры (восходящая красная линия, например, -25°C)

- провести вправо линию ④ до пересечения с температурным перепадом воды (например, +70/+50) и поднять перпендикуляр на ось мощности нагревателя (68,0 кВт) ⑤.
- Для определения необходимого расхода воды через нагреватель необходимо опустить перпендикуляр ⑥ на ось расхода воды через нагреватель (0,84 л/с).
- Для определения падения давления воды в нагревателе необходимо найти точку пересечения линии ⑥ с графиком потери давления и провести перпендикуляр ⑦ вправо, на ось падения давления воды (18,0 кПа).

Мощность нагревателя, кВт

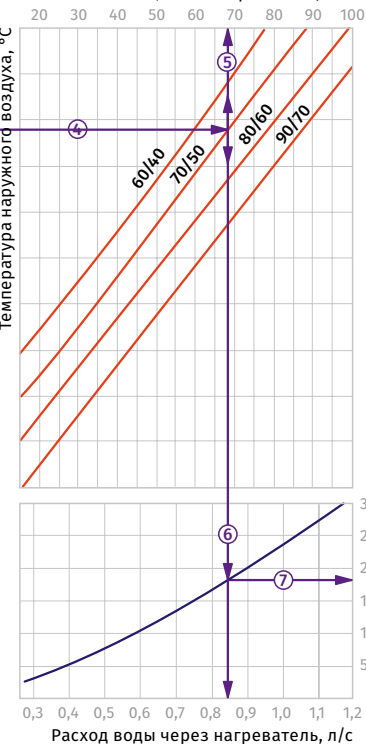

НАГРЕВАТЕЛИ

WKH 70x40-2

Температура воздуха после нагревателя, °C

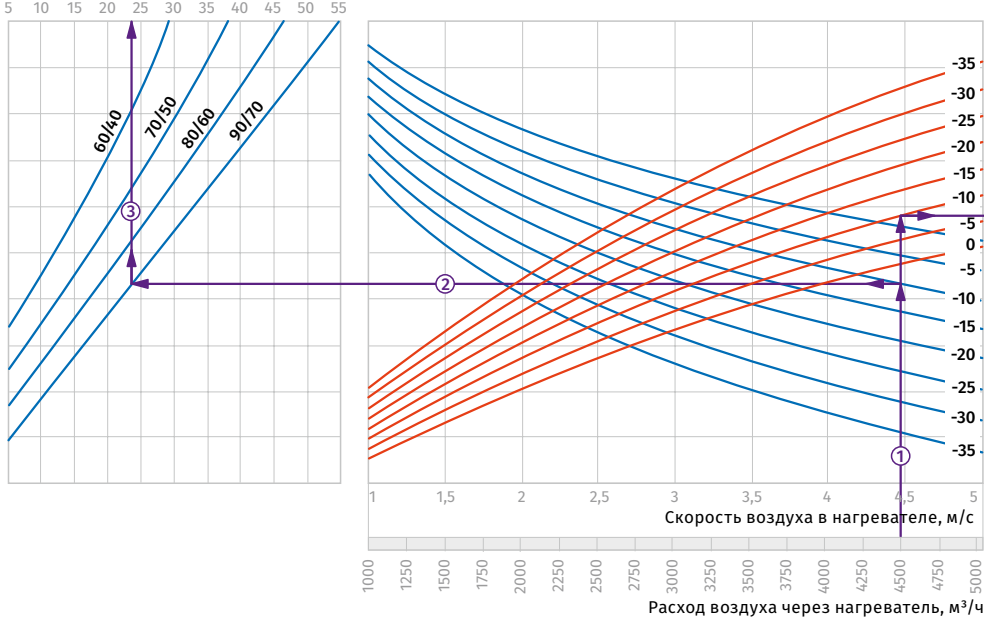

Мощность нагревателя, кВт

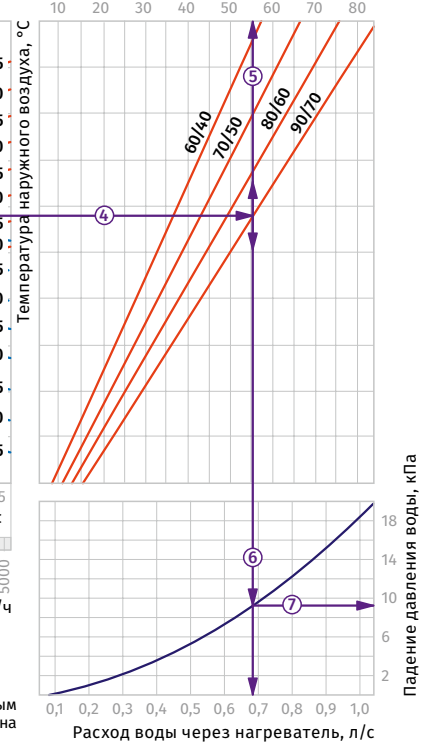

Пример расчета параметров водяного нагревателя

При расходе воздуха 4500 м³/ч скорость в сечении нагревателя будет составлять 4,45 м/с ①.

- Чтобы найти температуру, до которой возможен нагрев воздуха, необходимо от точки пересечения расхода воздуха ① с линией расчетной зимней температуры (нисходящая синяя линия, например, -10°C) провести влево линию ② до пересечения с температурным перепадом воды (например, +90/+70) и поднять перпендикуляр на ось температуры воздуха после нагревателя (24°C) ③.
- Для того, чтобы определить мощность нагревателя, необходимо от точки пересечения расхода воздуха ① с линией расчетной зимней температуры (восходящая красная линия, например, -10°C)

провести вправо линию ④ до пересечения с температурным перепадом воды (например, +90/+70) и поднять перпендикуляр на ось мощности нагревателя (55,0 кВт) ⑤.

- Для определения необходимого расхода воды через нагреватель необходимо опустить перпендикуляр ⑥ на ось расхода воды через нагреватель (0,68 л/с).

• Для определения падения давления воды в нагревателе необходимо найти точку пересечения линии ⑥ с графиком потери давления и провести перпендикуляр ⑦ вправо, на ось падения давления воды (9,2 кПа).

НАГРЕВАТЕЛИ

WKH 70x40-3

Температура воздуха после нагревателя, °C

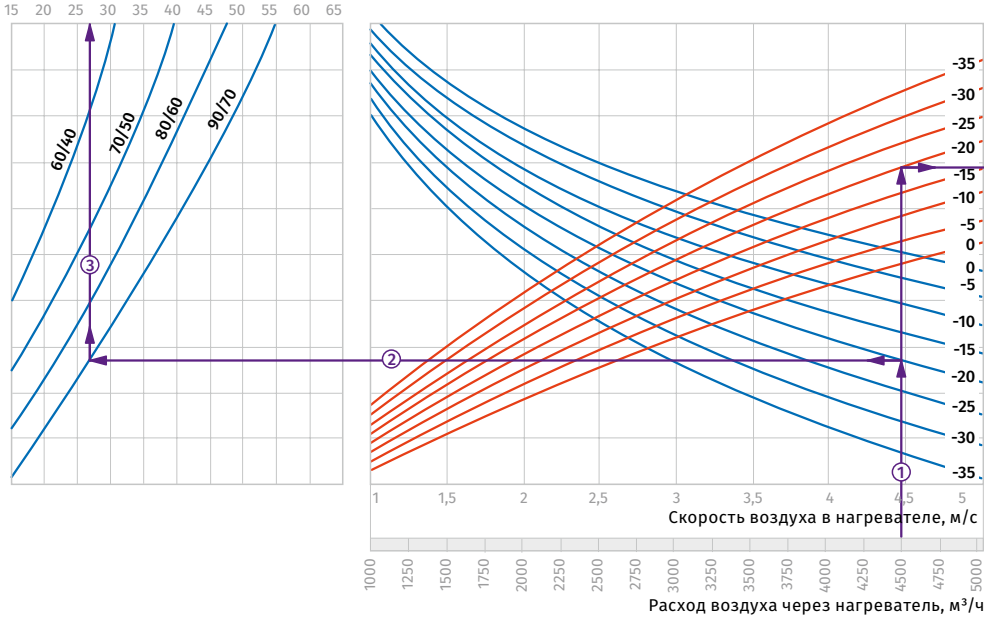

Мощность нагревателя, кВт

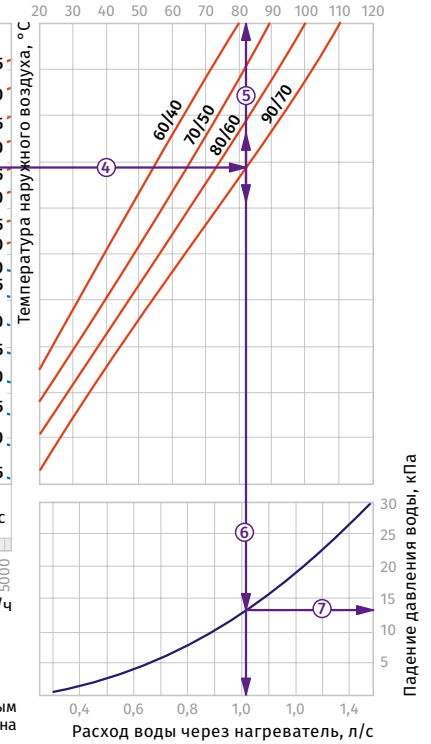

Пример расчета параметров водяного нагревателя

При расходе воздуха 4500 м³/ч скорость в сечении нагревателя будет составлять 4,45 м/с ①.

- Чтобы найти температуру, до которой возможен нагрев воздуха, необходимо от точки пересечения расхода воздуха ① с линией расчетной зимней температуры (нисходящая синяя линия, например, -20°C) провести влево линию ② до пересечения с температурным перепадом воды (например, +70/+50) и поднять перпендикуляр на ось температуры воздуха после нагревателя (27°C) ③.
- Для того, чтобы определить мощность нагревателя, необходимо от точки пересечения расхода воздуха ① с линией расчетной зимней температуры (восходящая красная линия, например, -20°C)

провести вправо линию ④ до пересечения с температурным перепадом воды (например, +70/+50) и поднять перпендикуляр на ось мощности нагревателя (82,0 кВт) ⑤.

- Для определения необходимого расхода воды через нагреватель необходимо опустить перпендикуляр ⑥ на ось расхода воды через нагреватель (1,02 л/с).

• Для определения падения давления воды в нагревателе необходимо найти точку пересечения линии ⑥ с графиком потери давления и провести перпендикуляр ⑦ вправо, на ось падения давления воды (13,0 кПа).

WKH 80x50-2

Температура воздуха после нагревателя, °C

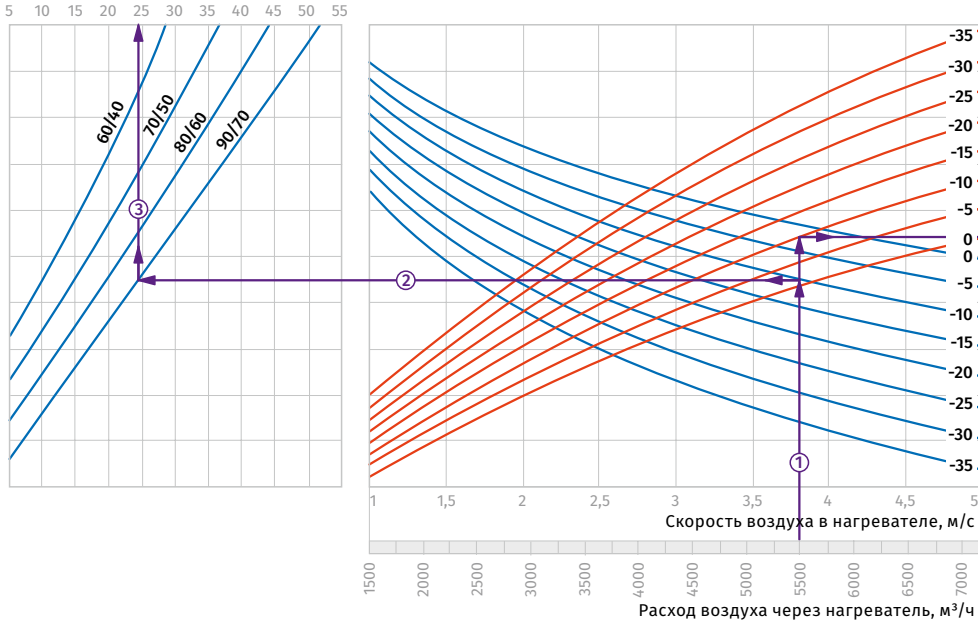

Пример расчета параметров водяного нагревателя

При расходе воздуха 5500 м³/ч скорость в сечении нагревателя будет составлять 3,8 м/с ①.

- Чтобы найти температуру, до которой возможен нагрев воздуха, необходимо от точки пересечения расхода воздуха ① с линией расчетной зимней температуры (нисходящая синяя линия, например, -10°C) провести влево линию ② до пересечения с температурным перепадом воды (например, +90/+70) и поднять перпендикуляр на ось температуры воздуха после нагревателя (24,5°C) ③.
- Для того, чтобы определить мощность нагревателя, необходимо от точки пересечения расхода воздуха ① с линией расчетной зимней температуры (восходящая красная линия, например, -10°C)

- провести вправо линию ④ до пересечения с температурным перепадом воды (например, +90/+70) и поднять перпендикуляр на ось мощности нагревателя (73,0 кВт) ⑤.
- Для определения необходимого расхода воды через нагреватель необходимо опустить перпендикуляр ⑥ на ось расхода воды через нагреватель (0,9 л/с).
- Для определения падения давления воды в нагревателе необходимо найти точку пересечения линии ⑥ с графиком потери давления и провести перпендикуляр ⑦ вправо, на ось падения давления воды (11,0 кПа).

Мощность нагревателя, кВт

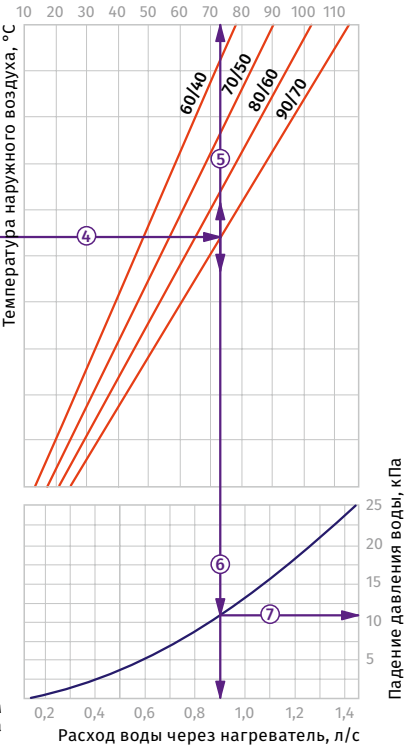

WKH 80x50-3

Температура воздуха после нагревателя, °C

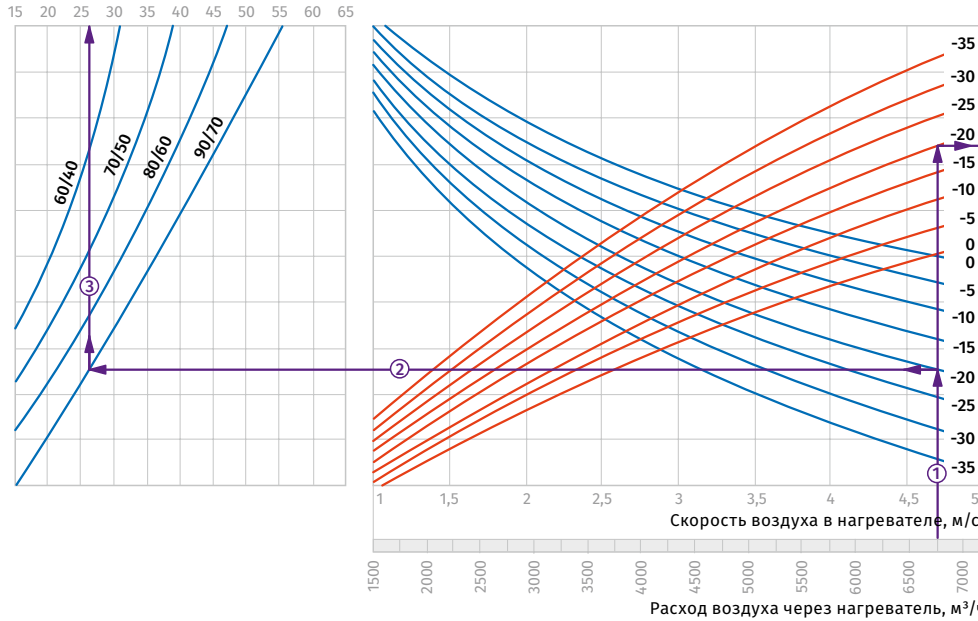

Пример расчета параметров водяного нагревателя

При расходе воздуха 6750 м³/ч скорость в сечении нагревателя будет составлять 4,7 м/с ①.

- Чтобы найти температуру, до которой возможен нагрев воздуха, необходимо от точки пересечения расхода воздуха ① с линией расчетной зимней температуры (нисходящая синяя линия, например, -20°C) провести влево линию ② до пересечения с температурным перепадом воды (например, +90/+70) и поднять перпендикуляр на ось температуры воздуха после нагревателя (26°C) ③.
- Для того, чтобы определить мощность нагревателя, необходимо от точки пересечения расхода воздуха ① с линией расчетной зимней температуры (восходящая красная линия, например, -20°C)

- провести вправо линию ④ до пересечения с температурным перепадом воды (например, +90/+70) и поднять перпендикуляр на ось мощности нагревателя (123,0 кВт) ⑤.
- Для определения необходимого расхода воды через нагреватель необходимо опустить перпендикуляр ⑥ на ось расхода воды через нагреватель (1,54 л/с).
- Для определения падения давления воды в нагревателе необходимо найти точку пересечения линии ⑥ с графиком потери давления и провести перпендикуляр ⑦ вправо, на ось падения давления воды (27,0 кПа).

Мощность нагревателя, кВт

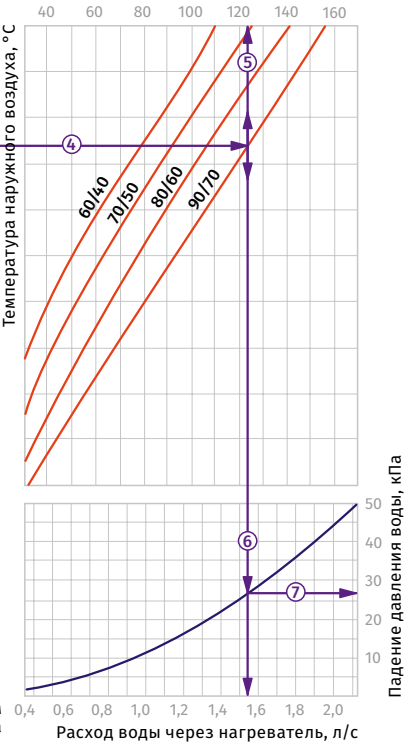

WKH 90x50-2

Температура воздуха после нагревателя, °C

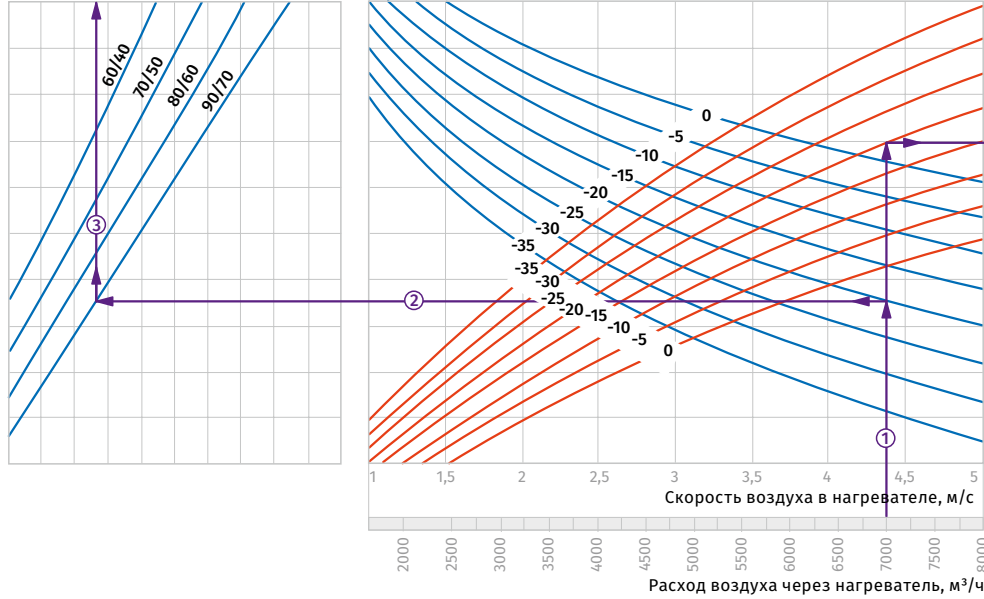

Мощность нагревателя, кВт

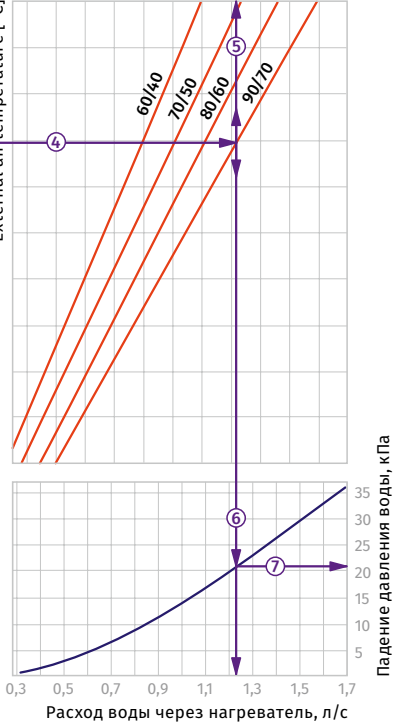

Пример расчета параметров водяного нагревателя

При расходе воздуха 7000 м³/ч скорость в сечении нагревателя будет составлять 4,4 м/с ①.

- Чтобы найти температуру, до которой возможен нагрев воздуха, необходимо от точки пересечения расхода воздуха ① с линией расчетной зимней температуры (нисходящая синяя линия, например, -20°C) провести влево линию ② до пересечения с температурным перепадом воды (например, +90/+70) и поднять перпендикуляр на ось температуры воздуха после нагревателя (18°C) ③.
- Для того, чтобы определить мощность нагревателя, необходимо от точки пересечения расхода воздуха ① с линией расчетной зимней температуры (восходящая красная линия, например, -20°C)

- провести вправо линию ④ до пересечения с температурным перепадом воды (например, +90/+70) и поднять перпендикуляр на ось мощности нагревателя (102,0 кВт) ⑤.
- Для определения необходимого расхода воды через нагреватель необходимо опустить перпендикуляр ⑥ на ось расхода воды через нагреватель (1,23 л/с).
- Для определения падения давления воды в нагревателе необходимо найти точку пересечения линии ⑥ с графиком потери давления и провести перпендикуляр ⑦ вправо, на ось падения давления воды (21,0 кПа).

НАГРЕВАТЕЛИ

WKH 90x50-3

Температура воздуха после нагревателя, °C

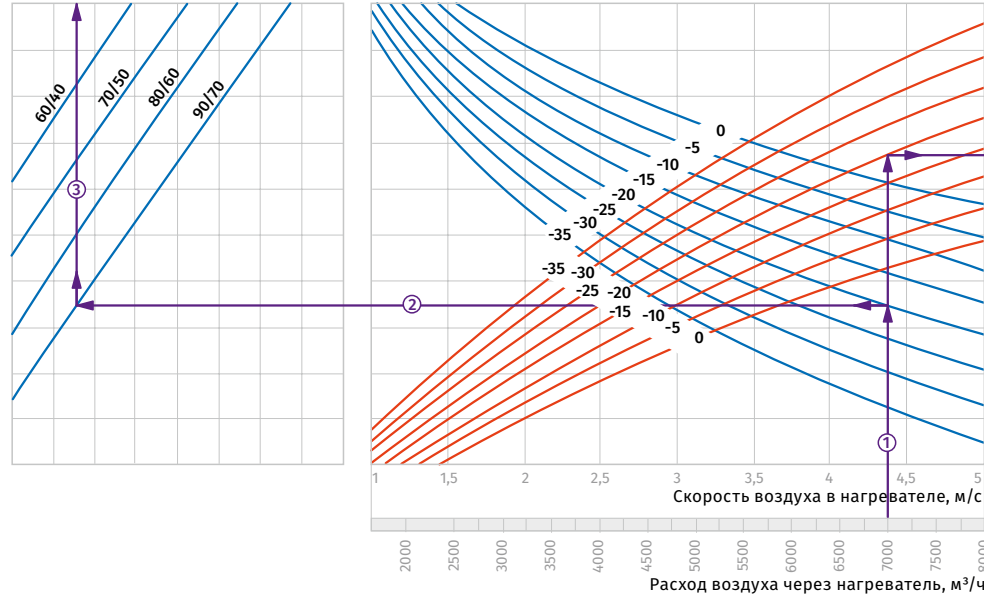

Мощность нагревателя, кВт

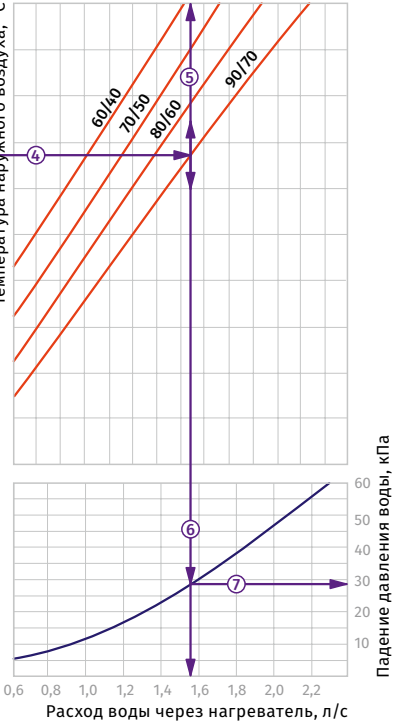

Пример расчета параметров водяного нагревателя

При расходе воздуха 7000 м³/ч скорость в сечении нагревателя будет составлять 4,4 м/с ①.

- Чтобы найти температуру, до которой возможен нагрев воздуха, необходимо от точки пересечения расхода воздуха ① с линией расчетной зимней температуры (нисходящая синяя линия, например, -20°C) провести влево линию ② до пересечения с температурным перепадом воды (например, +90/+70) и поднять перпендикуляр на ось температуры воздуха после нагревателя (28°C) ③.
- Для того, чтобы определить мощность нагревателя, необходимо от точки пересечения расхода воздуха ① с линией расчетной зимней температуры (восходящая красная линия, например, -20°C)

- провести вправо линию ④ до пересечения с температурным перепадом воды (например, +90/+70) и поднять перпендикуляр на ось мощности нагревателя (124,0 кВт) ⑤.
- Для определения необходимого расхода воды через нагреватель необходимо опустить перпендикуляр ⑥ на ось расхода воды через нагреватель (1,55 л/с).
- Для определения падения давления воды в нагревателе необходимо найти точку пересечения линии ⑥ с графиком потери давления и провести перпендикуляр ⑦ вправо, на ось падения давления воды (28,0 кПа).

WKH 100x50-2

Температура воздуха после нагревателя, °C

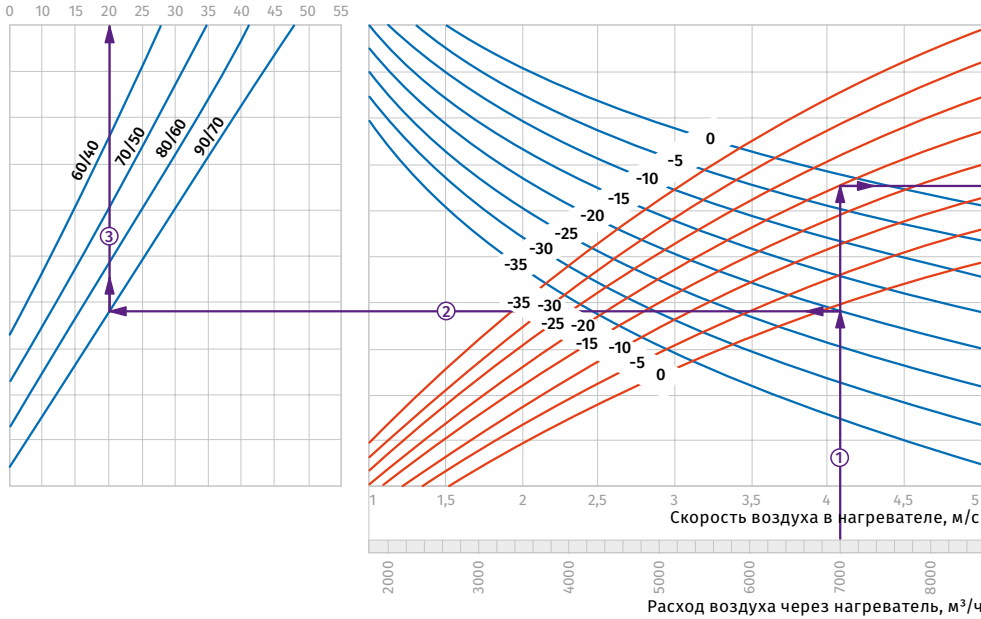

Пример расчета параметров водяного нагревателя

При расходе воздуха 7000 м³/ч скорость в сечении нагревателя будет составлять 4,1 м/с ①.

- Чтобы найти температуру, до которой возможен нагрев воздуха, необходимо от точки пересечения расхода воздуха ① с линией расчетной зимней температуры (нисходящая синяя линия, например, -20°C) провести влево линию ② до пересечения с температурным перепадом воды (например, +90/+70) и поднять перпендикуляр на ось температуры воздуха после нагревателя (20°C) ③.
- Для того, чтобы определить мощность нагревателя, необходимо от точки пересечения расхода воздуха ① с линией расчетной зимней температуры (восходящая красная линия, например, -20°C)

- провести вправо линию ④ до пересечения с температурным перепадом воды (например, +90/+70) и поднять перпендикуляр на ось мощности нагревателя (101,0 кВт) ⑤.
- Для определения необходимого расхода воды через нагреватель необходимо опустить перпендикуляр ⑥ на ось расхода воды через нагреватель (1,25 л/с).
- Для определения падения давления воды в нагревателе необходимо найти точку пересечения линии ⑥ с графиком потери давления и провести перпендикуляр ⑦ вправо, на ось падения давления воды (22,0 кПа).

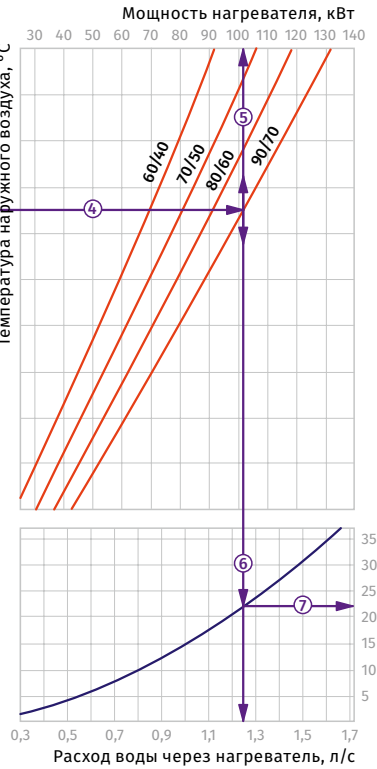

WKH 100x50-3

Температура воздуха после нагревателя, °C

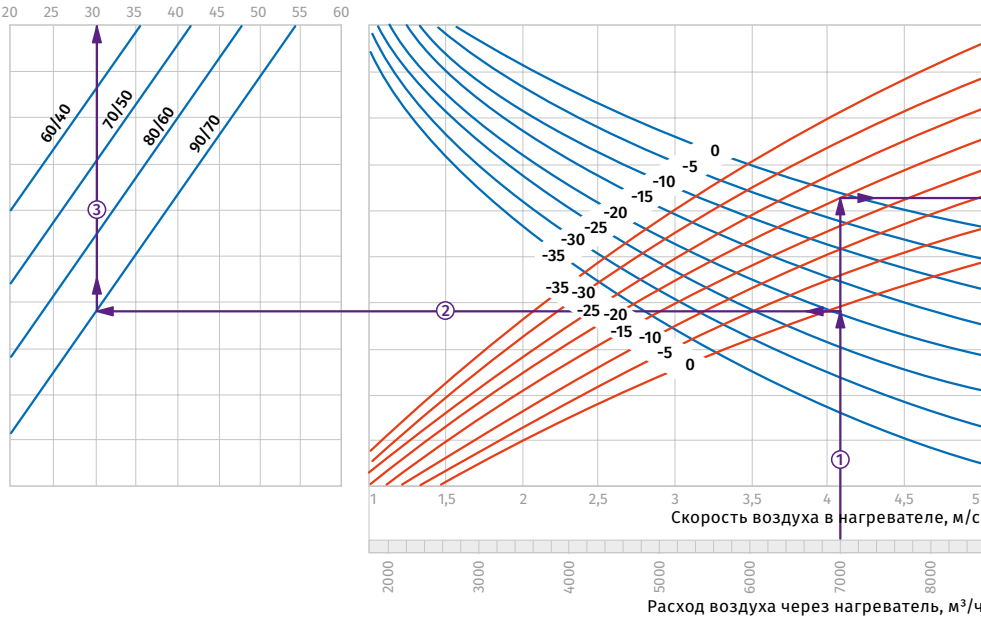

Пример расчета параметров водяного нагревателя

При расходе воздуха 7000 м³/ч скорость в сечении нагревателя будет составлять 4,1 м/с ①.

- Чтобы найти температуру, до которой возможен нагрев воздуха, необходимо от точки пересечения расхода воздуха ① с линией расчетной зимней температуры (нисходящая синяя линия, например, -20°C) провести влево линию ② до пересечения с температурным перепадом воды (например, +90/+70) и поднять перпендикуляр на ось температуры воздуха после нагревателя (30°C) ③.
- Для того, чтобы определить мощность нагревателя, необходимо от точки пересечения расхода воздуха ① с линией расчетной зимней температуры (восходящая красная линия, например, -20°C)

- провести вправо линию ④ до пересечения с температурным перепадом воды (например, +90/+70) и поднять перпендикуляр на ось мощности нагревателя (135,0 кВт) ⑤.
- Для определения необходимого расхода воды через нагреватель необходимо опустить перпендикуляр ⑥ на ось расхода воды через нагреватель (1,7 л/с).
- Для определения падения давления воды в нагревателе необходимо найти точку пересечения линии ⑥ с графиком потери давления и провести перпендикуляр ⑦ вправо, на ось падения давления воды (34,0 кПа).

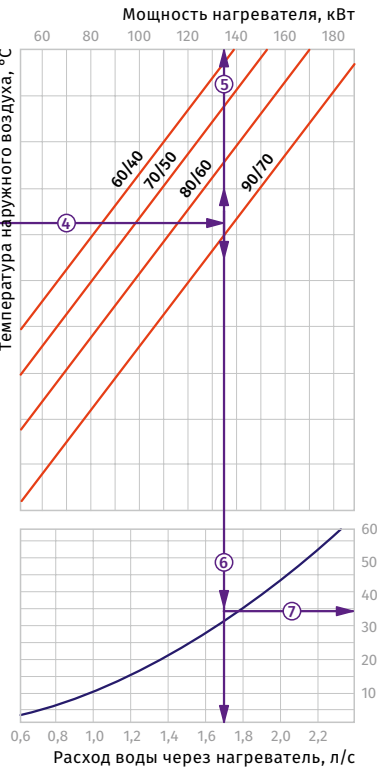

KWK

Канальные водяные охладители для прямоугольных каналов

Применение

- Для охлаждения приточного воздуха в системах вентиляции различных помещений.
- Могут использоваться в качестве охладителя в приточных или приточно-вытяжных установках.



Конструкция

- Корпус охладителя изготовлен из оцинкованной стали.
- Трубные коллекторы изготовлены из меди, а поверхность теплообмена – из алюминиевых пластин.
- Выпускается в 3-рядном исполнении трубок с эксплуатацией при максимальном рабочем давлении 1,5 Мпа (15 бар).
- Оборудован каплеуловителем из полипропиленового профиля и дренажным поддоном для сбора и отвода конденсата.
- Каплеуловитель эффективен при скорости воздушного потока не более 4 м/с.

Монтаж

- Монтаж осуществляется только в горизонтальном положении с помощью фланцевого соединения с возможностью обезвоздушивания и отвода конденсата.
- Перед охладителем должен быть установлен воздушный фильтр для защиты от загрязнения.
- Устанавливать охладитель нужно с учетом равномерного распределения воздушного потока по всему сечению.
- Охладитель может устанавливаться до или после приточного вентилятора. При установке охладителя после вентилятора необходимо предусмотреть между ними воздуховод длиной не менее 1-1,5 м для стабилизации воздушного потока.
- Для достижения максимальной производительности охладитель необходимо подключать по принципу противотока (приведенные номограммы указаны для такого подключения).
- При использовании воды в качестве хладагента охладитель можно использовать только внутри помещений с температурой окружающей среды не ниже 0 °С.
- При использовании незамерзающей смеси (например, раствора этиленгликоля) в качестве хладагента охладитель можно использовать для наружного монтажа.
- При монтаже охладителя необходимо предусмотреть слив конденсата через сифон. Расчет высоты сифона зависит от общего давления вентилятора (см. таблицу и рисунок ниже).

- Для правильной и безопасной работы охладителя рекомендуется применять систему автоматики для обеспечения комплексного управления и автоматического регулирования холодопроизводительности.

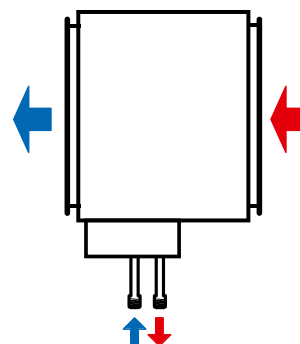

Подключение против направления потока воздуха

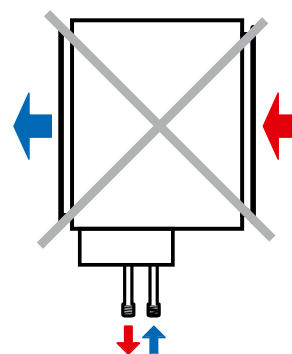

Подключение по направлению потока воздуха

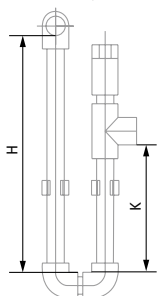

Н, мм	К, мм	Р, Па
100	55	600
200	105	1100
260	140	1400

Н: высота сифона
К: высота отвода
Р: общее давление вентилятора

Условное обозначение

Серия	Размер фланца (ШxВ), см	Количество рядов водяного охладителя
KWK	40x20; 50x25; 50x30; 60x30; 60x35; 70x40; 80x50; 90x50; 100x50	– 3

Габаритные размеры, мм

Модель	B	B1	B2	H	H1	H2	L	K
KWK 40x20-3	400	440	470	200	295	124	56	G 3/4"
KWK 50x25-3	500	540	570	250	345	188	45	G 3/4"
KWK 50x30-3	500	540	570	300	395	252	56	G 3/4"
KWK 60x30-3	600	640	670	300	395	252	56	G 3/4"
KWK 60x35-3	600	640	670	350	445	268	56	G 3/4"
KWK 70x40-3	700	740	770	400	495	314	56	G 3/4"
KWK 80x50-3	800	840	870	500	595	442	56	G 3/4"
KWK 90x50-3	900	940	970	500	595	442	56	G 3/4"
KWK 100x50-3	1000	1040	1070	500	595	442	56	G 1"

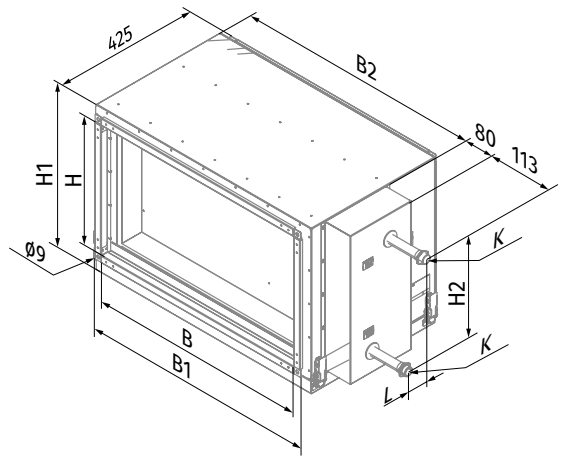

ПОТЕРИ ДАВЛЕНИЯ ВОЗДУХА ВОДЯНЫХ ОХЛАДИТЕЛЕЙ KWK



График расчета водяных охладителей

KWK 40x20-3

Температура воздуха после охладителя, °C

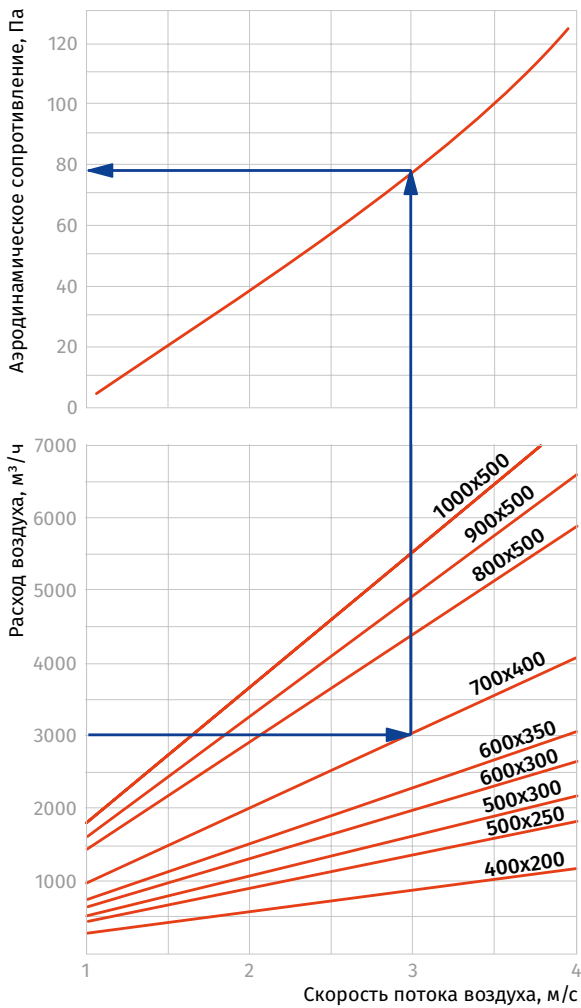
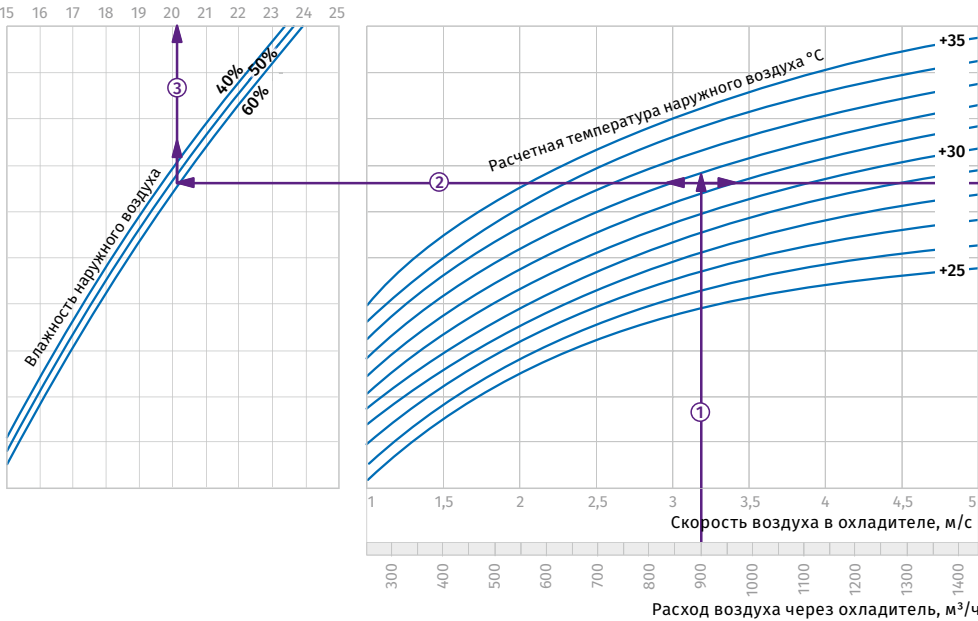

Мощность охладителя, кВт

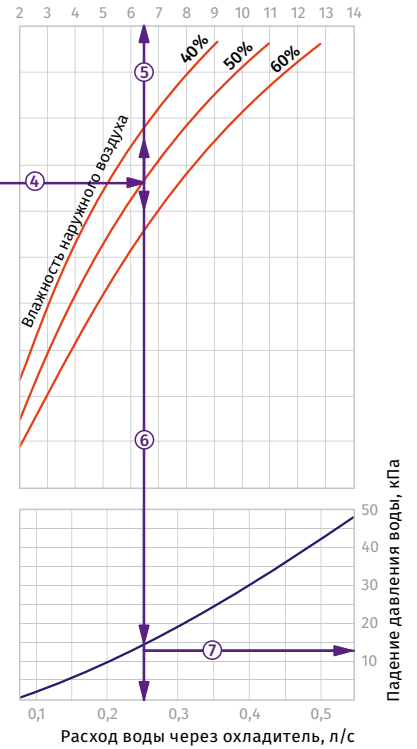

Пример расчета параметров водяного охладителя
При расходе воздуха 900 м³/ч скорость в сечении охладителя будет составлять 3,2 м/с ①.

- Чтобы найти температуру, до которой возможно охлаждение воздуха, необходимо от точки пересечения расхода воздуха ① с линией расчетной летней температуры (например, +32 °C) провести влево линию ② до пересечения с влажностью наружного воздуха (напр. 50 %) и поднять перпендикуляр на ось температуры воздуха после охладителя (20,1 °C) ③.

- Для того, чтобы определить мощность охладителя, необходимо от точки пересечения расхода воздуха ① с линией расчетной летней температуры (напр. +32 °C) провести вправо линию ④ до пересечения с влажностью наружного воздуха (напр. 50 %) и поднять перпендикуляр на ось мощности охладителя (6,5 кВт) ⑤.

- Для определения необходимого расхода воды через охладитель необходимо опустить перпендикуляр ⑥ на ось расхода воды через охладитель (0,26 л/с).
- Для определения падения давления воды в охладителе необходимо найти точку пересечения линии ⑥ с графиком потери давления и провести вправо перпендикуляр ⑦, на ось падения давления воды (15,0 кПа).

KWK 50x25-3

Температура воздуха после охладителя, °C

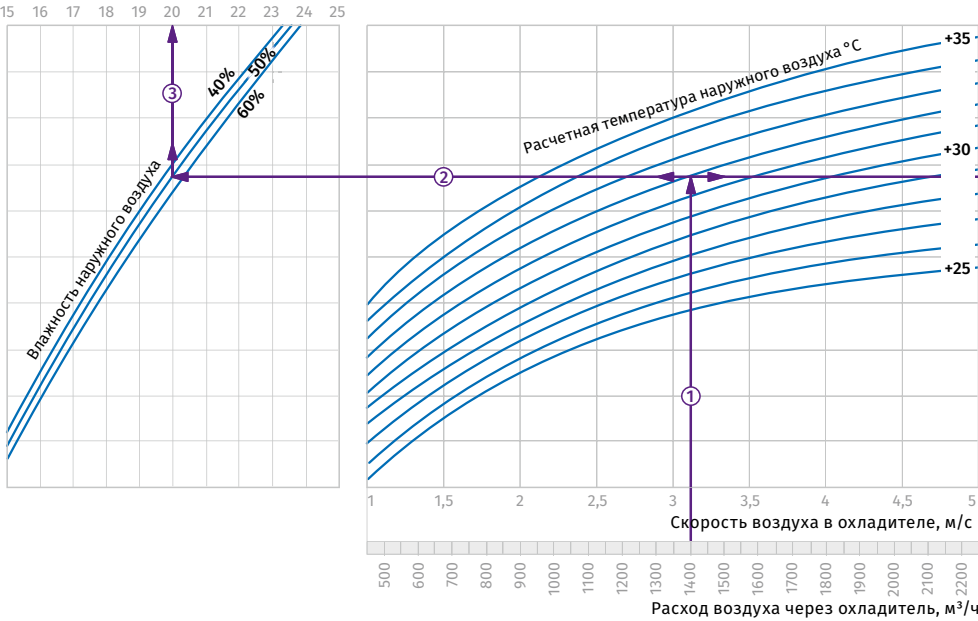

Мощность охладителя, кВт

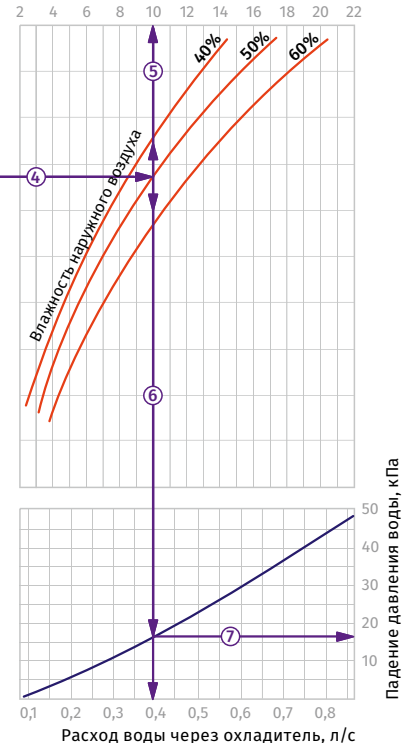

Пример расчета параметров водяного охладителя
При расходе воздуха 1400 м³/ч скорость в сечении охладителя будет составлять 3,1 м/с ①.

- Чтобы найти температуру, до которой возможно охлаждение воздуха, необходимо от точки пересечения расхода воздуха ① с линией расчетной летней температуры (например, +32 °C) провести влево линию ② до пересечения с влажностью наружного воздуха (напр. 50 %) и поднять перпендикуляр на ось температуры воздуха после охладителя (20 °C) ③.

- Для того, чтобы определить мощность охладителя, необходимо от точки пересечения расхода воздуха ① с линией расчетной летней температуры (напр. +32 °C) провести вправо линию ④ до пересечения с влажностью наружного воздуха (напр. 50 %) и поднять перпендикуляр на ось мощности охладителя (10,0 кВт) ⑤.

- Для определения необходимого расхода воды через охладитель необходимо опустить перпендикуляр ⑥ на ось расхода воды через охладитель (0,4 л/с).
- Для определения падения давления воды в охладителе необходимо найти точку пересечения линии ⑥ с графиком потери давления и провести вправо перпендикуляр ⑦, на ось падения давления воды (17,0 кПа).

KWK 50x30-3

Температура воздуха после охладителя, °C

15 16 17 18 19 20 21 22 23 24 25

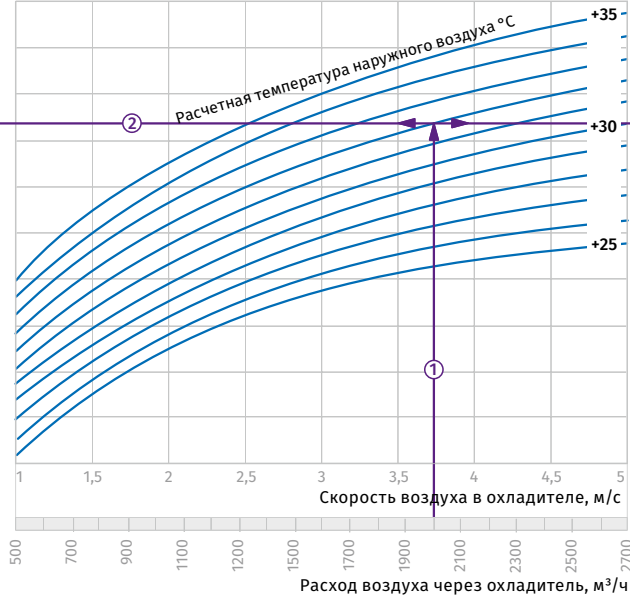
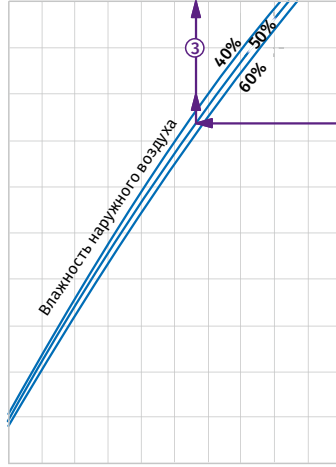

Мощность охладителя, кВт

2 4 6 8 10 12 14 16 18 20 22

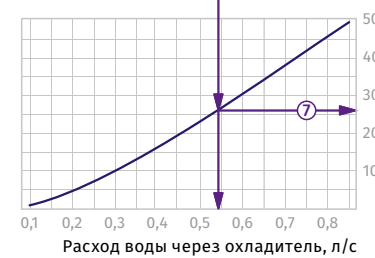
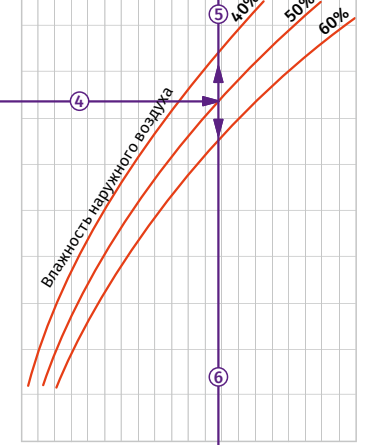

Пример расчета параметров водяного охладителя
При расходе воздуха 2000 м³/ч скорость в сечении охладителя будет составлять 3,75 м/с ①.

- Чтобы найти температуру, до которой возможно охлаждение воздуха, необходимо от точки пересечения расхода воздуха ① с линией расчетной летней температуры (например, +32 °C) провести влево линию ② до пересечения с влажностью наружного воздуха (напр. 50 %) и поднять перпендикуляр на ось температуры воздуха после охладителя (20,6 °C) ③.

- Для того, чтобы определить мощность охладителя, необходимо от точки пересечения расхода воздуха ① с линией расчетной летней температуры (напр. +32 °C) провести вправо линию ④ до пересечения с влажностью наружного воздуха (напр. 50 %) и поднять перпендикуляр на ось мощности охладителя (13,6 кВт) ⑤.

- Для определения необходимого расхода воды через охладитель необходимо опустить перпендикуляр ⑥ на ось расхода воды через охладитель (0,54 л/с).
- Для определения падения давления воды в охладителе необходимо найти точку пересечения линии ⑥ с графиком потери давления и провести вправо перпендикуляр ⑦, на ось падения давления воды (27,0 кПа).

KWK 60x30-3

Температура воздуха после охладителя, °C

15 16 17 18 19 20 21 22 23 24 25

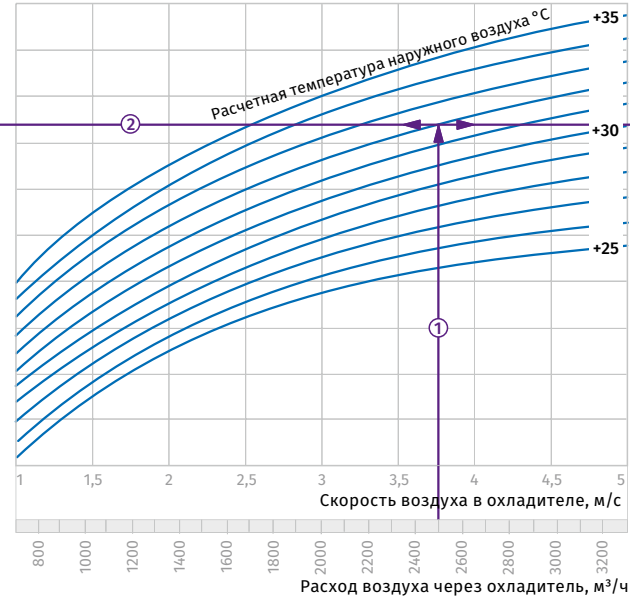
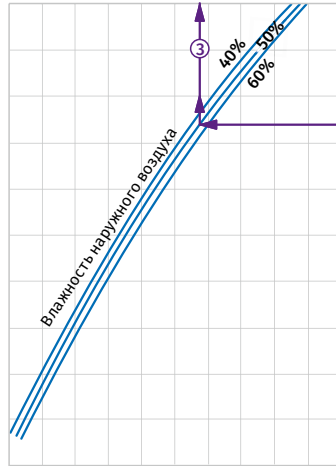

Мощность охладителя, кВт

3 6 9 12 15 18 21 24 27 30

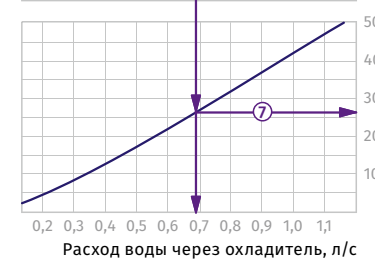
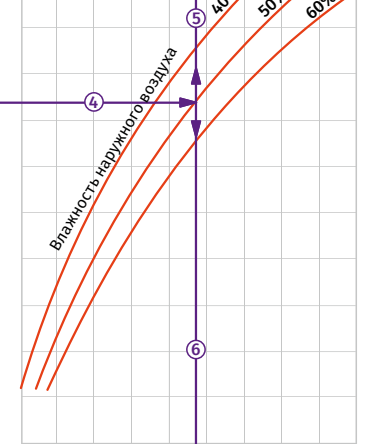

Пример расчета параметров водяного охладителя
При расходе воздуха 2500 м³/ч скорость в сечении охладителя будет составлять 3,75 м/с ①.

- Чтобы найти температуру, до которой возможно охлаждение воздуха, необходимо от точки пересечения расхода воздуха ① с линией расчетной летней температуры (например, +32 °C) провести влево линию ② до пересечения с влажностью наружного воздуха (напр. 50 %) и поднять перпендикуляр на ось температуры воздуха после охладителя (20,7 °C) ③.

- Для того, чтобы определить мощность охладителя, необходимо от точки пересечения расхода воздуха ① с линией расчетной летней температуры (напр. +32 °C) провести вправо линию ④ до пересечения с влажностью наружного воздуха (напр. 50 %) и поднять перпендикуляр на ось мощности охладителя (17,0 кВт) ⑤.

- Для определения необходимого расхода воды через охладитель необходимо опустить перпендикуляр ⑥ на ось расхода воды через охладитель (0,68 л/с).
- Для определения падения давления воды в охладителе необходимо найти точку пересечения линии ⑥ с графиком потери давления и провести вправо перпендикуляр ⑦, на ось падения давления воды (27,0 кПа).

KWK 60x35-3

Температура воздуха после охладителя, °C
15 16 17 18 19 20 21 22 23 24 25

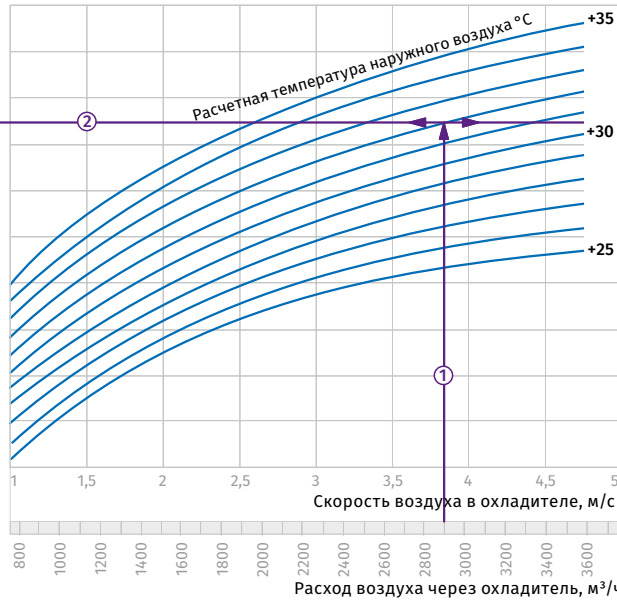
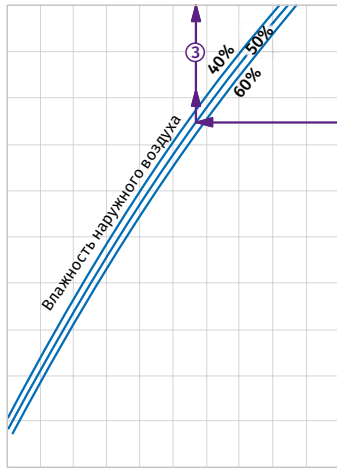

Мощность охладителя, кВт
3 6 9 12 15 18 21 24 27 30 33

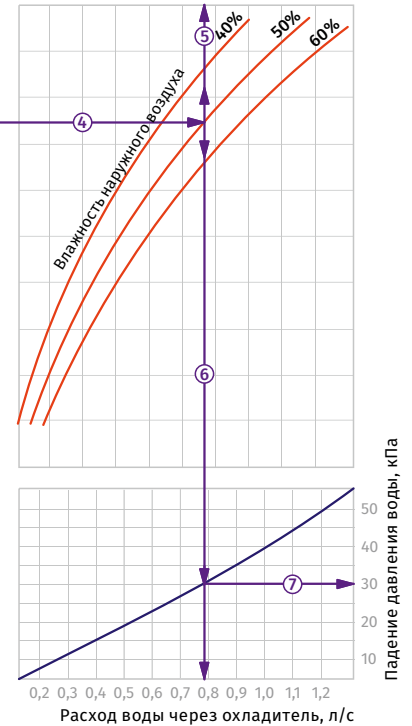

Пример расчета параметров водяного охладителя
При расходе воздуха 2850 м³/ч скорость в сечении охладителя будет составлять 3,85 м/с ①.

- Чтобы найти температуру, до которой возможно охлаждение воздуха, необходимо от точки пересечения расхода воздуха ① с линией расчетной летней температуры (например, +32 °C) провести влево линию ② до пересечения с влажностью наружного воздуха (напр. 50 %) и поднять перпендикуляр на ось температуры воздуха после охладителя (20,7 °C) ③.

- Для того, чтобы определить мощность охладителя, необходимо от точки пересечения расхода воздуха ① с линией расчетной летней температуры (напр. +32 °C) провести вправо линию ④ до пересечения с влажностью наружного воздуха (напр. 50 %) и поднять перпендикуляр на ось мощности охладителя (19,8 кВт) ⑤.

- Для определения необходимого расхода воды через охладитель необходимо опустить перпендикуляр ⑥ на ось расхода воды через охладитель (0,78 л/с).
- Для определения падения давления воды в охладителе необходимо найти точку пересечения линии ⑥ с графиком потери давления и провести вправо перпендикуляр ⑦, на ось падения давления воды (30 кПа).

ОХЛАДИТЕЛИ

KWK 70x40-3

Температура воздуха после охладителя, °C
15 16 17 18 19 20 21 22 23 24 25

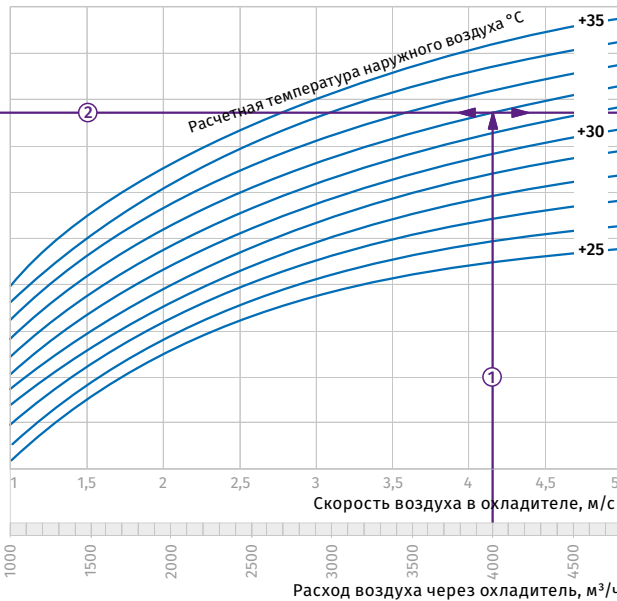
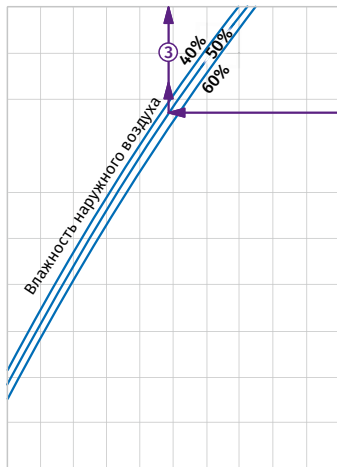

Мощность охладителя, кВт
5 10 15 20 25 30 35 40 45

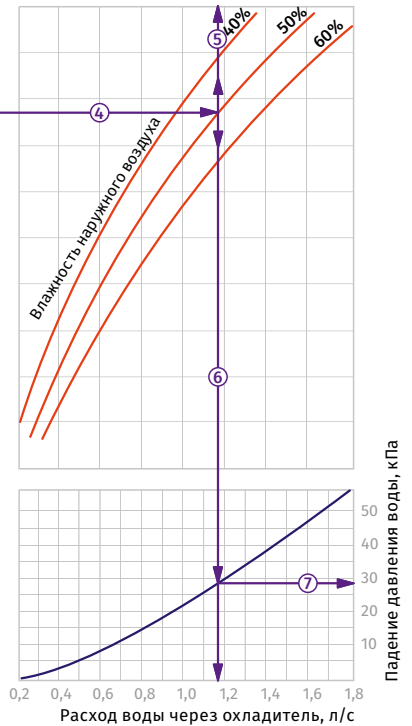

Пример расчета параметров водяного охладителя
При расходе воздуха 4000 м³/ч скорость в сечении охладителя будет составлять 4,15 м/с ①.

- Чтобы найти температуру, до которой возможно охлаждение воздуха, необходимо от точки пересечения расхода воздуха ① с линией расчетной летней температуры (например, +32 °C) провести влево линию ② до пересечения с влажностью наружного воздуха (напр. 50 %) и поднять перпендикуляр на ось температуры воздуха после охладителя (19,8 °C) ③.

- Для того, чтобы определить мощность охладителя, необходимо от точки пересечения расхода воздуха ① с линией расчетной летней температуры (напр. +32 °C) провести вправо линию ④ до пересечения с влажностью наружного воздуха (напр. 50 %) и поднять перпендикуляр на ось мощности охладителя (28,5 кВт) ⑤.

- Для определения необходимого расхода воды через охладитель необходимо опустить перпендикуляр ⑥ на ось расхода воды через охладитель (1,14 л/с).
- Для определения падения давления воды в охладителе необходимо найти точку пересечения линии ⑥ с графиком потери давления и провести вправо перпендикуляр ⑦, на ось падения давления воды (28 кПа).

KWK 80x50-3

Температура воздуха после охладителя, °C

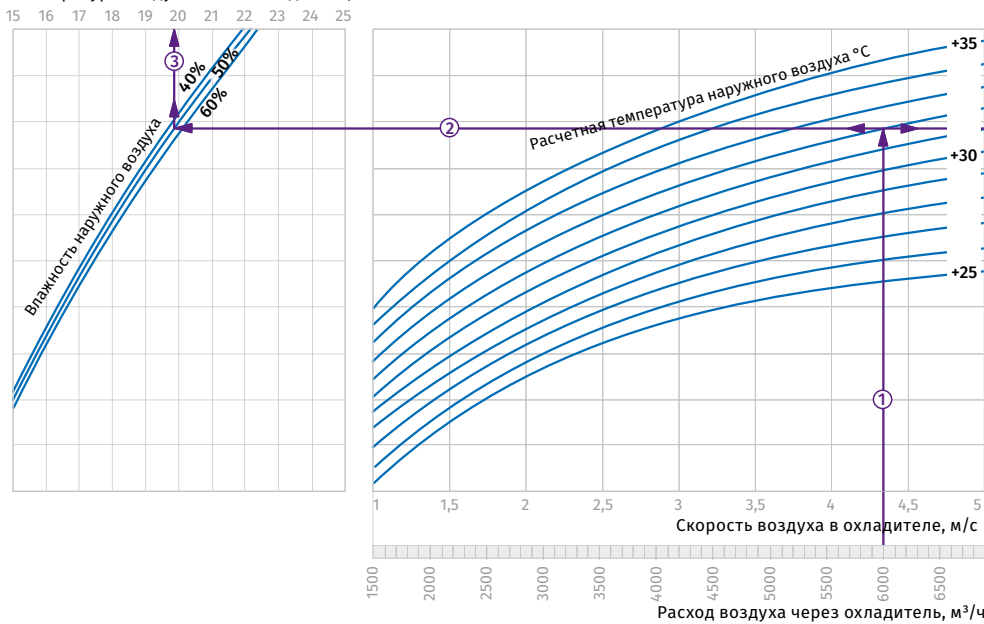

Мощность охладителя, кВт

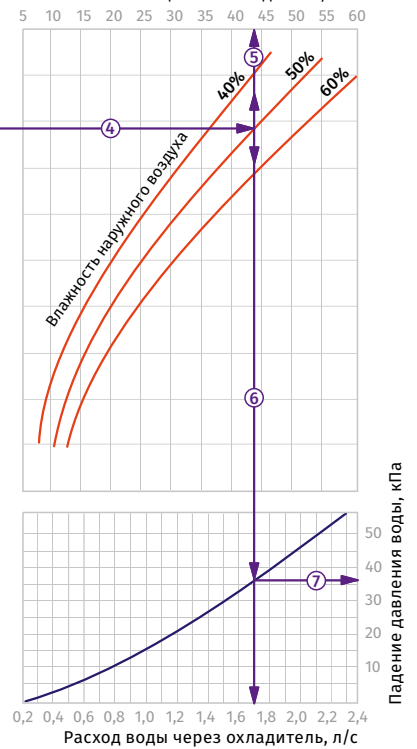

Пример расчета параметров водяного охладителя

При расходе воздуха 6000 м³/ч скорость в сечении охладителя будет составлять 4,35 м/с ①.

- Чтобы найти температуру, до которой возможно охлаждение воздуха, необходимо от точки пересечения расхода воздуха ① с линией расчетной летней температуры (например, +32 °C) провести влево линию ② до пересечения с влажностью наружного воздуха (напр. 50 %) и поднять перпендикуляр на ось температуры воздуха после охладителя (19,9 °C) ③.

- Для того, чтобы определить мощность охладителя, необходимо от точки пересечения расхода воздуха ① с линией расчетной летней температуры (напр. +32 °C) провести вправо линию ④ до пересечения с влажностью наружного воздуха (напр. 50 %) и поднять перпендикуляр на ось мощности охладителя (43 кВт) ⑤.

- Для определения необходимого расхода воды через охладитель необходимо опустить перпендикуляр ⑥ на ось расхода воды через охладитель (1,7 л/с).
- Для определения падения давления воды в охладителе необходимо найти точку пересечения линии ⑥ с графиком потери давления и провести вправо перпендикуляр ⑦, на ось падения давления воды (36 кПа).

KWK 90x50-3

Температура воздуха после охладителя, °C

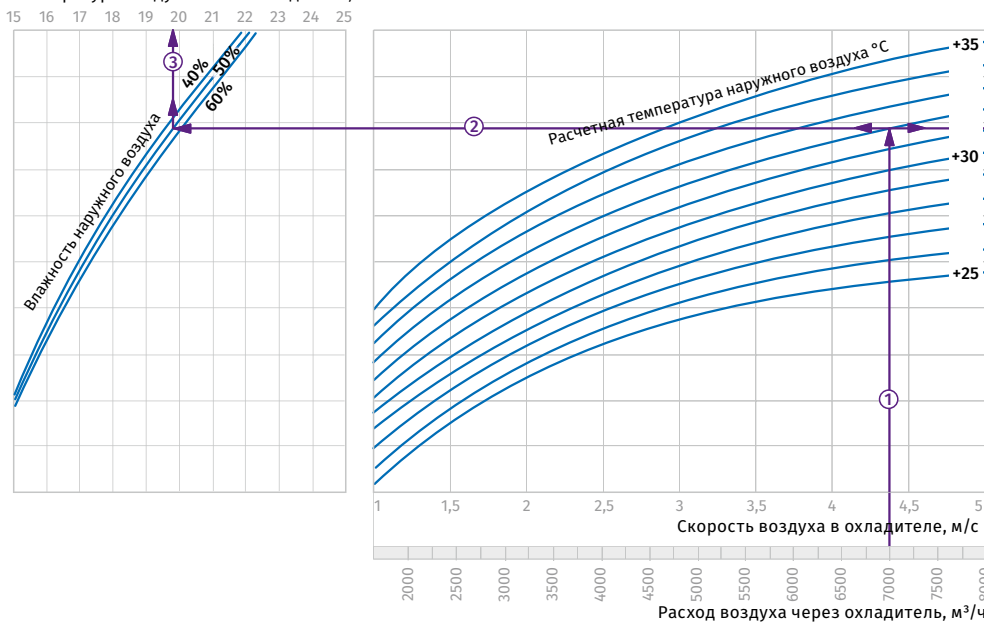

Мощность охладителя, кВт

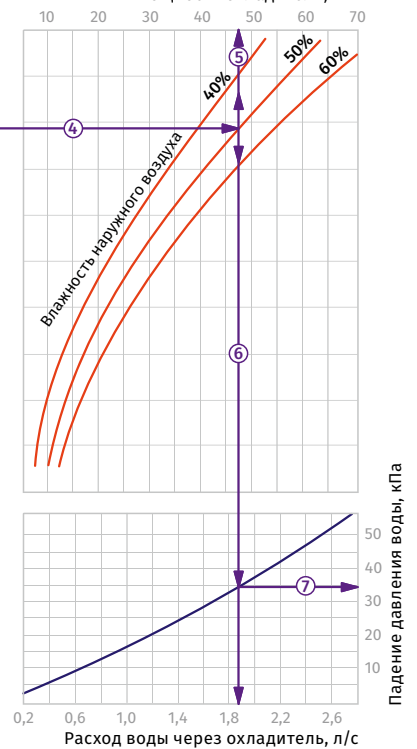

Пример расчета параметров водяного охладителя

При расходе воздуха 7000 м³/ч скорость в сечении охладителя будет составлять 4,4 м/с ①.

- Чтобы найти температуру, до которой возможно охлаждение воздуха, необходимо от точки пересечения расхода воздуха ① с линией расчетной летней температуры (например, +32 °C) провести влево линию ② до пересечения с влажностью наружного воздуха (напр. 50 %) и поднять перпендикуляр на ось температуры воздуха после охладителя (19,7 °C) ③.

- Для того, чтобы определить мощность охладителя, необходимо от точки пересечения расхода воздуха ① с линией расчетной летней температуры (напр. +32 °C) провести вправо линию ④ до пересечения с влажностью наружного воздуха (напр. 50 %) и поднять перпендикуляр на ось мощности охладителя (47,0 кВт) ⑤.

- Для определения необходимого расхода воды через охладитель необходимо опустить перпендикуляр ⑥ на ось расхода воды через охладитель (1,9 л/с).
- Для определения падения давления воды в охладителе необходимо найти точку пересечения линии ⑥ с графиком потери давления и провести вправо перпендикуляр ⑦, на ось падения давления воды (34 кПа).

KWK 100x50-3

Температура воздуха после охладителя, °C

15 16 17 18 19 20 21 22 23 24 25

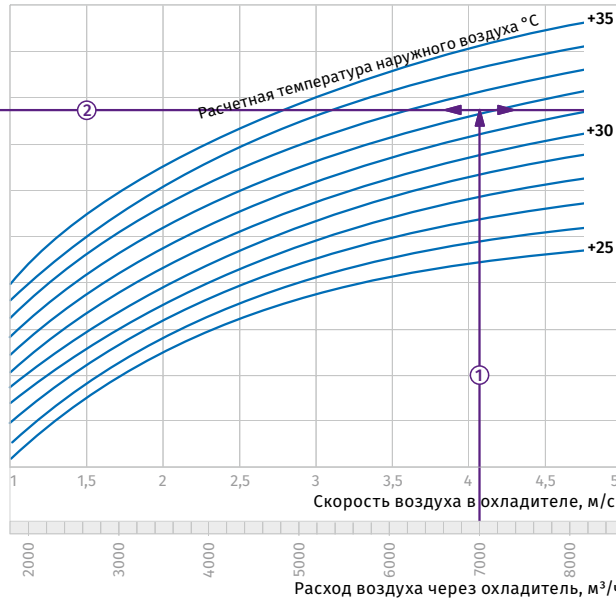
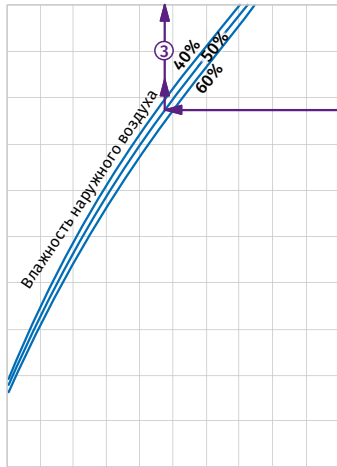

Мощность охладителя, кВт

10 20 30 40 50 60 70 80

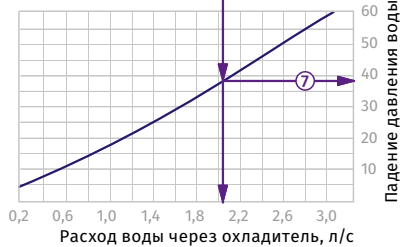
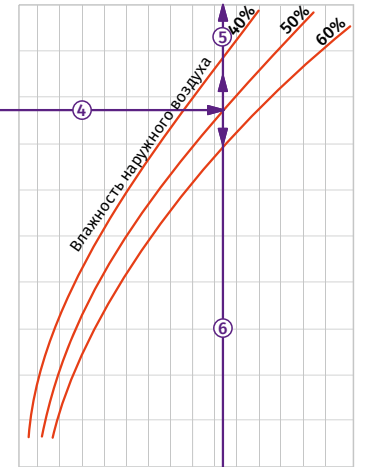

Пример расчета параметров водяного охладителя

При расходе воздуха 7000 м³/ч скорость в сечении охладителя будет составлять 4,1 м/с ①.

• Чтобы найти температуру, до которой возможно охлаждение воздуха, необходимо от точки пересечения расхода воздуха ① с линией расчетной летней температуры (например, +32 °C) провести влево линию ② до пересечения с влажностью наружного воздуха (например, 50 %) и поднять перпендикуляр на ось температуры воздуха после охладителя (19,6 °C) ③.

• Для того, чтобы определить мощность охладителя, необходимо от точки пересечения расхода воздуха ① с линией расчетной летней температуры (например, +32 °C) провести вправо линию ④ до пересечения с влажностью наружного воздуха (например, 50 %) и поднять перпендикуляр на ось мощности охладителя (52 кВт) ⑤.

• Для определения необходимого расхода воды через охладитель необходимо опустить перпендикуляр ⑥ на ось расхода воды через охладитель (2,05 л/с).
• Для определения падения давления воды в охладителе необходимо найти точку пересечения линии ⑥ с графиком потери давления и провести вправо перпендикуляр ⑦, на ось падения давления воды (37 кПа).

KFK

Канальные охладители с прямым испарительным охлаждением для прямоугольных каналов

Применение

- Для охлаждения приточного воздуха в системах вентиляции различных помещений.
- Используются в качестве охладителя в приточных или приточно-вытяжных установках.



Конструкция

- Корпус охладителя с прямым испарительным охлаждением выполнен из оцинкованной стали.
- Трубные коллекторы выполнены из меди, а поверхность теплообмена – из алюминиевых пластин.
- Выпускается в 3-рядном исполнении трубок для эксплуатации с хладагентами R123, R134a, R152a, R404a, R407c, R410a, R507, R12, R22.
- Оборудован каплеуловителем из полипропиленового профиля и дренажным поддоном для сбора и отвода конденсата.
- Каплеуловитель эффективен при скорости воздушного потока не более 4 м/с.

Монтаж

- Монтаж осуществляется только в горизонтальном положении при помощи фланцевого соединения с отводом конденсата.
- Перед охладителем должен быть установлен воздушный фильтр для защиты от загрязнения.
- Охладитель устанавливается с учетом равномерного распределения воздушного потока по всему сечению.
- Охладитель может устанавливаться до или после приточного вентилятора. При установке охладителя после вентилятора необходимо предусмотреть между ними воздуховод длиной не менее 1-1,5 м для стабилизации воздушного потока.
- Для достижения максимальной производительности охладитель необходимо подключать по принципу противотока (приведенные номограммы указаны для такого подключения).
- При монтаже охладителя необходимо предусмотреть слив конденсата через сифон. Расчет высоты сифона зависит от общего давления вентилятора (см. таблицу и рисунок ниже).

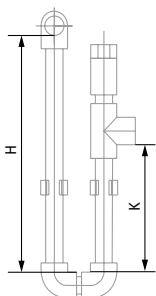

Н, мм	К, мм	Р, Па
100	55	600
200	105	1100
260	140	1400

Н: высота сифона
 К: высота отвода
 Р: общее давление вентилятора

- Для правильной и безопасной работы охладителя рекомендуется применять систему автоматики для обеспечения комплексного управления и автоматического регулирования холодопроизводительности.

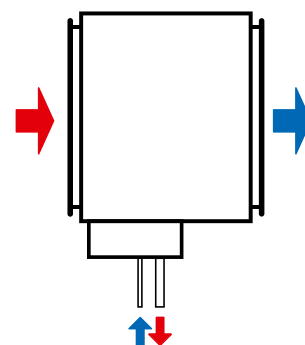

Подключение против направления потока воздуха

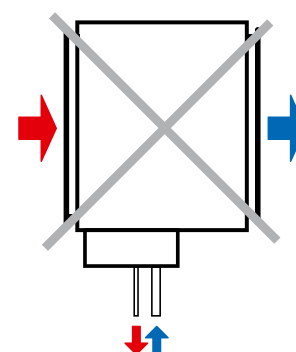

Подключение по направлению потока воздуха

Условное обозначение

Серия	Размер фланца (ШxВ), см	Количество рядов водяного охладителя
KFK	40x20; 50x25; 50x30; 60x30; 60x35; 70x40; 80x50; 90x50; 100x50	– 3

Габаритные размеры, мм

Модель	Ø D	Ø D1	B	B1	B2	H	H1	H2	L
KFK 40x20-3	12	22	400	440	470	200	295	103	44
KFK 50x25-3	12	22	500	540	570	250	345	155	44
KFK 50x30-3	12	22	500	540	570	300	395	210	33
KFK 60x30-3	18	28	600	640	670	300	395	199	44
KFK 60x35-3	18	28	600	640	670	350	445	199	44
KFK 70x40-3	22	28	700	740	770	400	495	224	44
KFK 80x50-3	22	28	800	840	870	500	595	340	44
KFK 90x50-3	22	28	900	940	970	500	595	340	44
KFK 100x50-3	22	28	1000	1040	1070	500	595	325	44

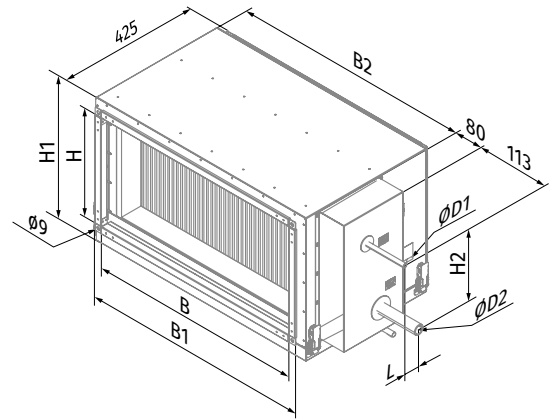

ПОТЕРИ ДАВЛЕНИЯ ВОЗДУХА ОХЛАДИТЕЛЕЙ С ПРЯМЫМ ИСПАРИТЕЛЬНЫМ ОХЛАЖДЕНИЕМ



График расчета охладителей

KFK 40x20-3

Температура воздуха после охладителя, °C

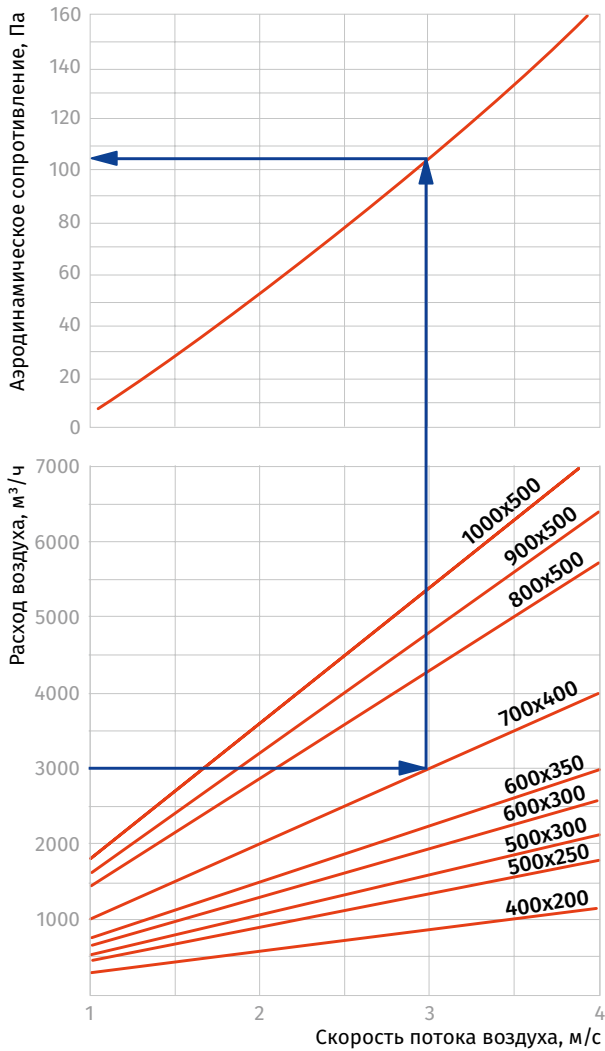
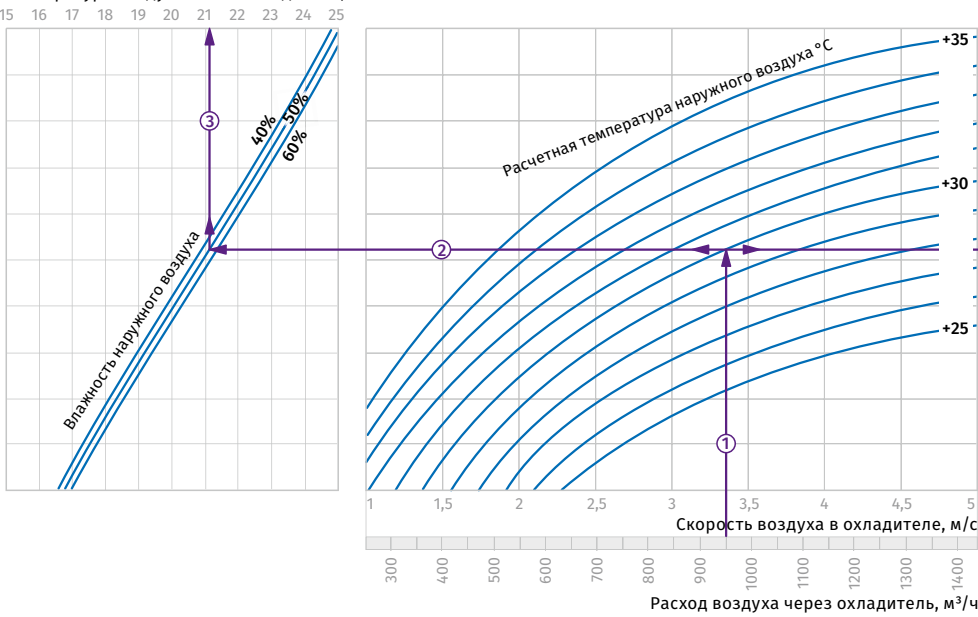

Мощность охладителя, кВт

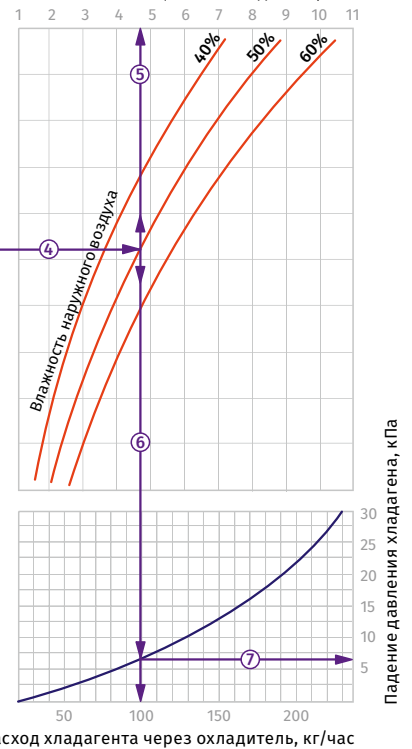

Пример расчета параметров охладителя

При расходе воздуха 950 м³/ч скорость в сечении охладителя будет составлять 3,35 м/с ①.

• Чтобы найти температуру, до которой возможно охлаждение воздуха, необходимо от точки пересечения расхода воздуха ① с линией расчетной летней температуры (например, +30 °C) провести влево линию ② до пересечения с влажностью наружного воздуха (напр. 50 %) и поднять перпендикуляр на ось температуры воздуха после охладителя (21,1 °C) ③.

• Для того, чтобы определить мощность охладителя, необходимо от точки пересечения расхода воздуха ① с линией расчетной летней температуры (напр. +30 °C) провести вправо линию ④ до пересечения с влажностью наружного воздуха (напр. 50 %) и поднять перпендикуляр на ось мощности охладителя (4,7 кВт) ⑤.

• Для определения необходимого расхода хладагента через охладитель необходимо опустить перпендикуляр ⑥ на ось расхода хладагента через охладитель (100 кг/час).
• Для определения падения давления хладагента в охладителе необходимо найти точку пересечения линии ⑥ с графиком потери давления и провести вправо перпендикуляр ⑦ на ось падения давления хладагента (6,5 кПа).

KFK 50x25-3

Температура воздуха после охладителя, °C

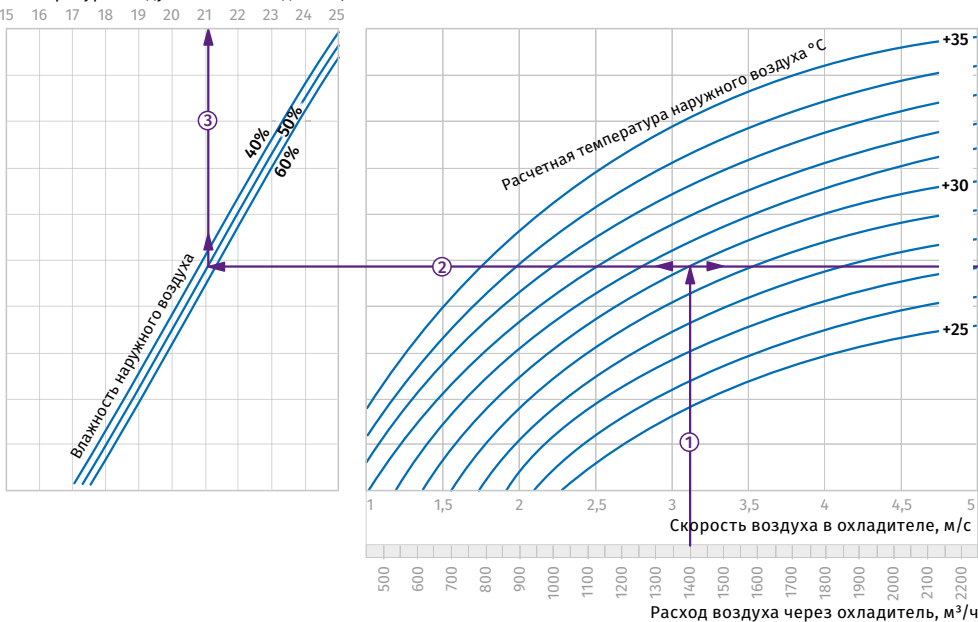

Мощность охладителя, кВт

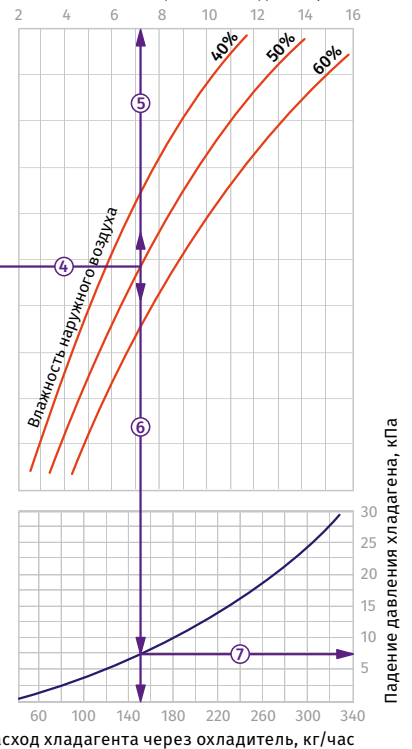

Пример расчета параметров охладителя

При расходе воздуха 1400 м³/ч скорость в сечении охладителя будет составлять 3,1 м/с ①.

• Чтобы найти температуру, до которой возможно охлаждение воздуха, необходимо от точки пересечения расхода воздуха ① с линией расчетной летней температуры (например, +30 °C) провести влево линию ② до пересечения с влажностью наружного воздуха (напр. 50 %) и поднять перпендикуляр на ось температуры воздуха после охладителя (21,1 °C) ③.

• Для того, чтобы определить мощность охладителя, необходимо от точки пересечения расхода воздуха ① с линией расчетной летней температуры (напр. +30 °C) провести вправо линию ④ до пересечения с влажностью наружного воздуха (напр. 50 %) и поднять перпендикуляр на ось мощности охладителя (7,2кВт) ⑤.

• Для определения необходимого расхода хладагента через охладитель необходимо опустить перпендикуляр ⑥ на ось расхода хладагента через охладитель (152 кг/час).
• Для определения падения давления хладагента в охладителе необходимо найти точку пересечения линии ⑥ с графиком потери давления и провести вправо перпендикуляр ⑦ на ось падения давления хладагента (7,5 кПа).

KFK 50x30-3

Температура воздуха после охладителя, °C

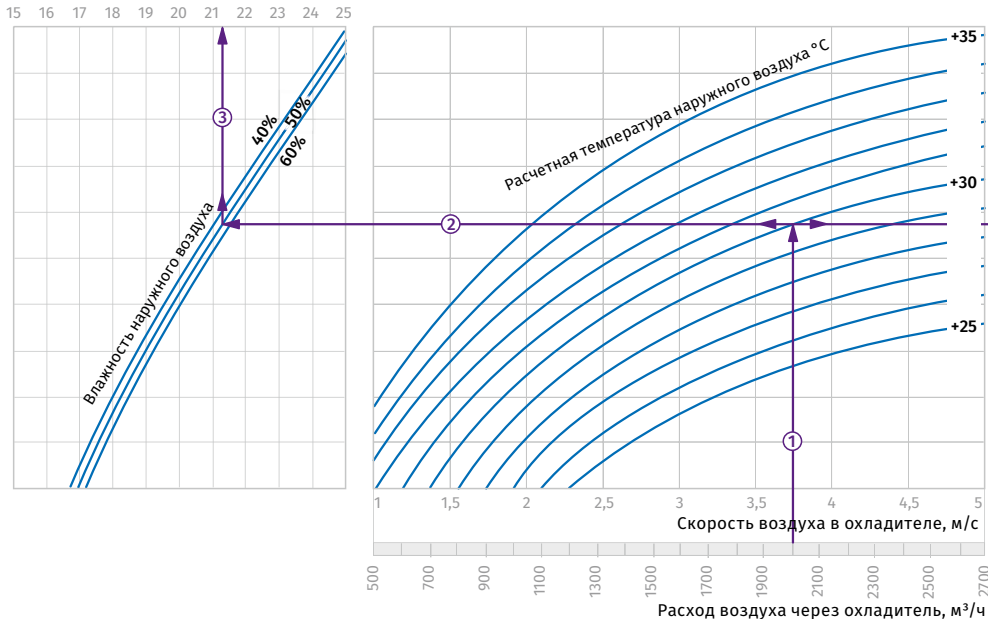

Мощность охладителя, кВт

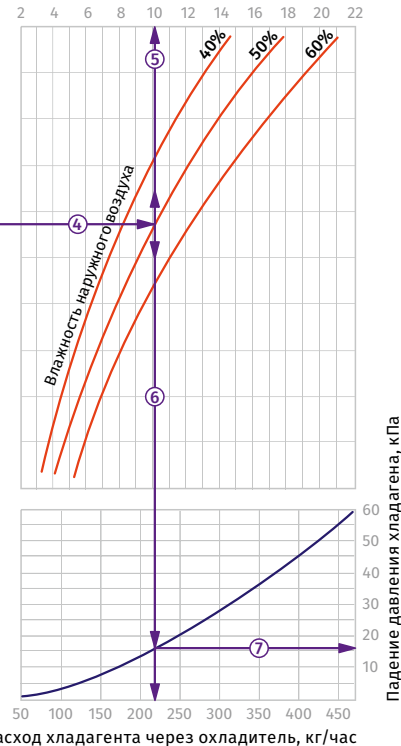

Пример расчета параметров охладителя

При расходе воздуха 6000 м³/ч скорость в сечении охладителя будет составлять 3,75 м/с ①.

• Чтобы найти температуру, до которой возможно охлаждение воздуха, необходимо от точки пересечения расхода воздуха ① с линией расчетной летней температуры (например, +30 °C) провести влево линию ② до пересечения с влажностью наружного воздуха (напр. 50 %) и поднять перпендикуляр на ось температуры воздуха после охладителя (21,2 °C) ③.

• Для того, чтобы определить мощность охладителя, необходимо от точки пересечения расхода воздуха ① с линией расчетной летней температуры (напр. +30 °C) провести вправо линию ④ до пересечения с влажностью наружного воздуха (напр. 50 %) и поднять перпендикуляр на ось мощности охладителя (10 кВт) ⑤.

• Для определения необходимого расхода хладагента через охладитель необходимо опустить перпендикуляр ⑥ на ось расхода хладагента через охладитель (215 кг/час).
• Для определения падения давления хладагента в охладителе необходимо найти точку пересечения линии ⑥ с графиком потери давления и провести вправо перпендикуляр ⑦ на ось падения давления хладагента (16,0 кПа).

KFK 60x30-3

Температура воздуха после охладителя, °C

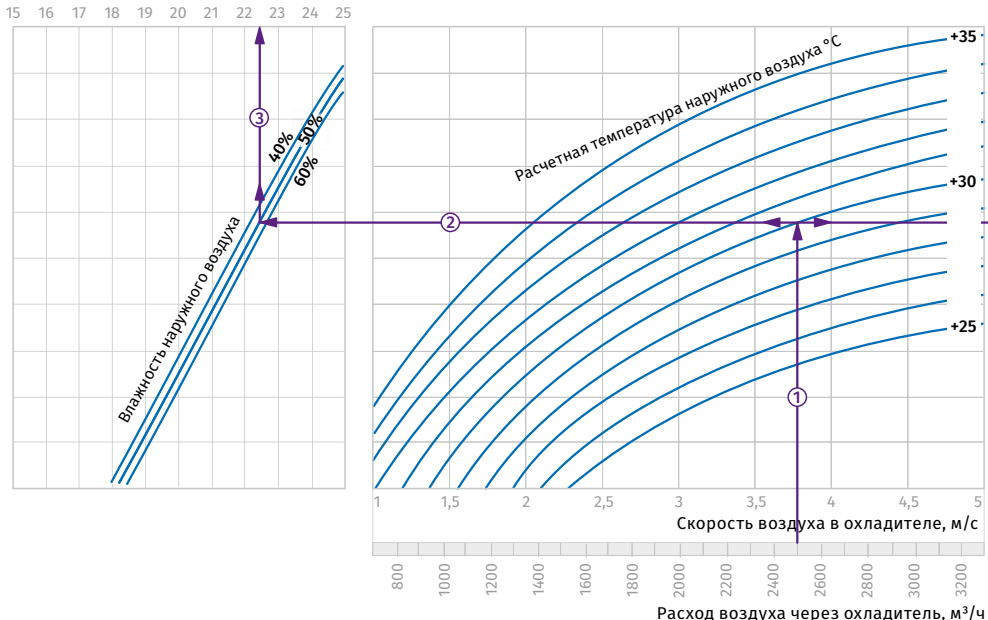

Мощность охладителя, кВт

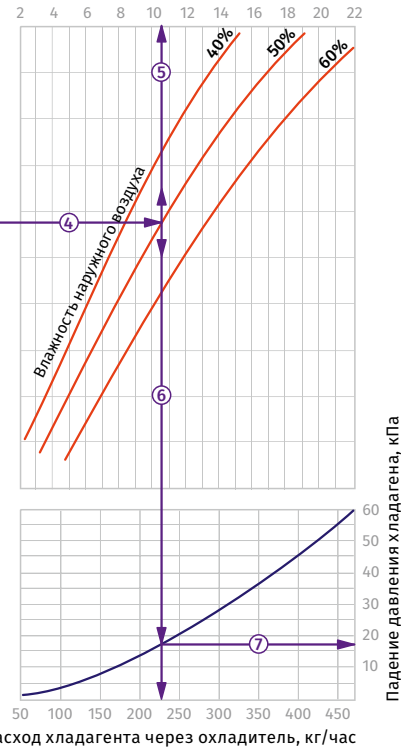

Пример расчета параметров охладителя

При расходе воздуха 2500 м³/ч скорость в сечении охладителя будет составлять 3,75 м/с ①.

• Чтобы найти температуру, до которой возможно охлаждение воздуха, необходимо от точки пересечения расхода воздуха ① с линией расчетной летней температуры (например, +30 °C) провести влево линию ② до пересечения с влажностью наружного воздуха (напр. 50 %) и поднять перпендикуляр на ось температуры воздуха после охладителя (22,5 °C) ③.

• Для того, чтобы определить мощность охладителя, необходимо от точки пересечения расхода воздуха ① с линией расчетной летней температуры (напр. +30 °C) провести вправо линию ④ до пересечения с влажностью наружного воздуха (напр. 50 %) и поднять перпендикуляр на ось мощности охладителя (10,5 кВт) ⑤.

• Для определения необходимого расхода хладагента через охладитель необходимо опустить перпендикуляр ⑥ на ось расхода хладагента через охладитель (225 кг/час).
• Для определения падения давления хладагента в охладителе необходимо найти точку пересечения линии ⑥ с графиком потери давления и провести вправо перпендикуляр ⑦ на ось падения давления хладагента (17 кПа).

ОХЛАДИТЕЛЬ

KFK 60x35-3

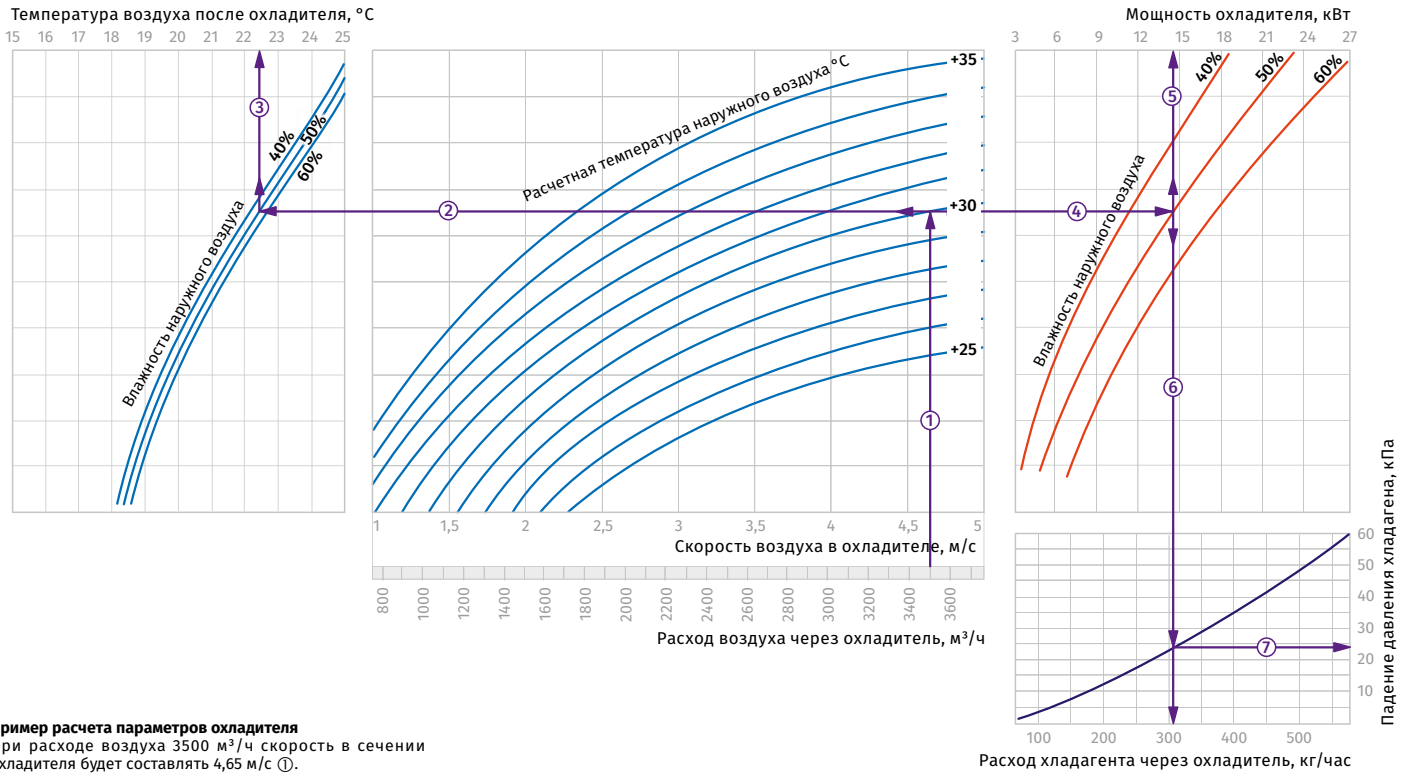

Пример расчета параметров охладителя

При расходе воздуха 3500 м³/ч скорость в сечении охладителя будет составлять 4,65 м/с ①.

• Чтобы найти температуру, до которой возможно охлаждение воздуха, необходимо от точки пересечения расхода воздуха ① с линией расчетной летней температуры (например, +30 °C) провести влево линию ② до пересечения с влажностью наружного воздуха (напр. 50 %) и поднять перпендикуляр на ось температуры воздуха после охладителя (22,5 °C) ③.

• Для того, чтобы определить мощность охладителя, необходимо от точки пересечения расхода воздуха ① с линией расчетной летней температуры (напр. +30 °C) провести вправо линию ④ до пересечения с влажностью наружного воздуха (напр. 50 %) и поднять перпендикуляр на ось мощности охладителя (14,5 кВт) ⑤.

• Для определения необходимого расхода хладагента через охладитель необходимо опустить перпендикуляр ⑥ на ось расхода хладагента через охладитель (310 кг/час).

• Для определения падения давления хладагента в охладителе необходимо найти точку пересечения линии ⑥ с графиком потери давления и провести вправо перпендикуляр ⑦ на ось падения давления хладагента (24,0 кПа).

KFK 70x40-3

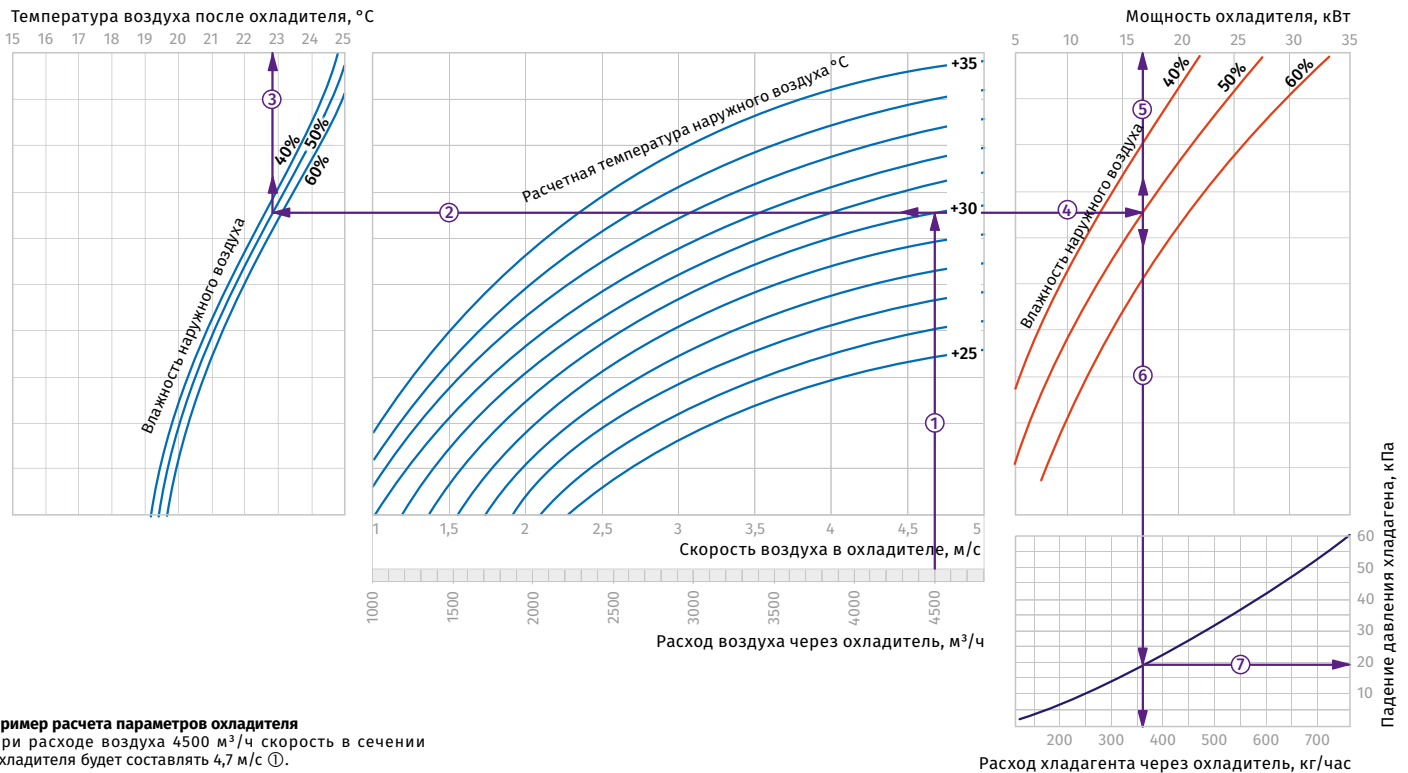

Пример расчета параметров охладителя

При расходе воздуха 4500 м³/ч скорость в сечении охладителя будет составлять 4,7 м/с ①.

• Чтобы найти температуру, до которой возможно охлаждение воздуха, необходимо от точки пересечения расхода воздуха ① с линией расчетной летней температуры (например, +30 °C) провести влево линию ② до пересечения с влажностью наружного воздуха (напр. 50 %) и поднять перпендикуляр на ось температуры воздуха после охладителя (22,8 °C) ③.

• Для того, чтобы определить мощность охладителя, необходимо от точки пересечения расхода воздуха ① с линией расчетной летней температуры (напр. +30 °C) провести вправо линию ④ до пересечения с влажностью наружного воздуха (напр. 50 %) и поднять перпендикуляр на ось мощности охладителя (17 кВт) ⑤.

• Для определения необходимого расхода хладагента через охладитель необходимо опустить перпендикуляр ⑥ на ось расхода хладагента через охладитель (360 кг/час).

• Для определения падения давления хладагента в охладителе необходимо найти точку пересечения линии ⑥ с графиком потери давления и провести вправо перпендикуляр ⑦ на ось падения давления хладагента (19,0 кПа).

KFK 80x50-3

Температура воздуха после охладителя, °C

15 16 17 18 19 20 21 22 23 24 25

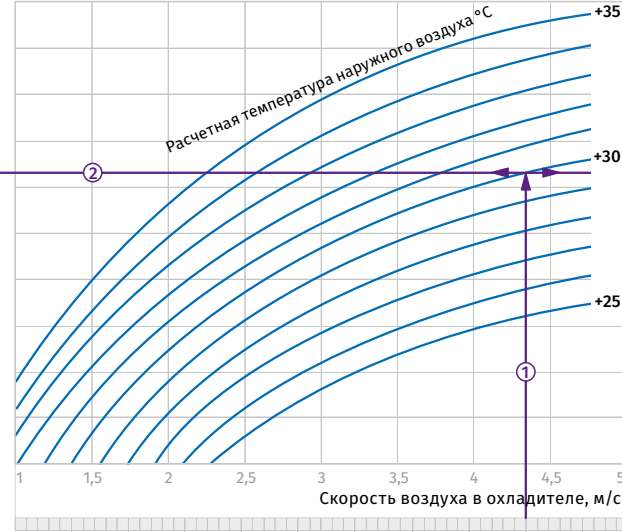
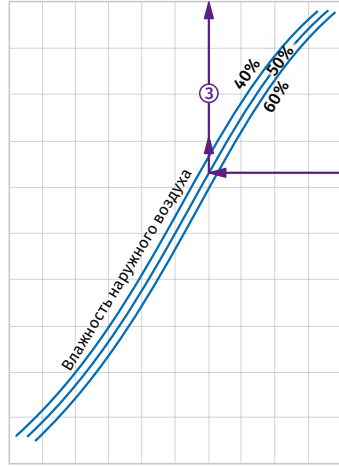

Расход воздуха через охладитель, м³/ч

1500 2000 2500 3000 3500 4000 4500 5000 5500 6000 6500

Мощность охладителя, кВт

5 10 15 20 25 30 35 40 45

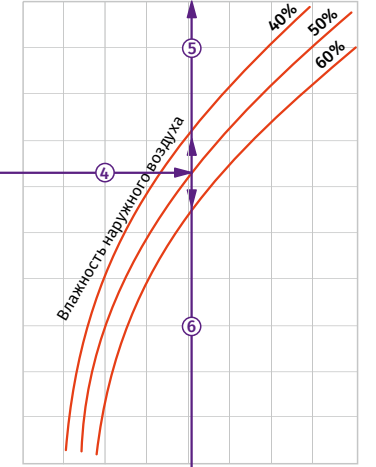

Расход хладагента через охладитель, кг/час

200 400 600 800 1000

Падение давления хладагента, кПа

Пример расчета параметров охладителя

При расходе воздуха 6000 м³/ч скорость в сечении охладителя будет составлять 4,35 м/с ①.

- Чтобы найти температуру, до которой возможно охлаждение воздуха, необходимо от точки пересечения расхода воздуха ① с линией расчетной летней температуры (например, +30 °C) провести влево линию ② до пересечения с влажностью наружного воздуха (напр. 50 %) и поднять перпендикуляр на ось температуры воздуха после охладителя (21,0 °C) ③.

- Для того, чтобы определить мощность охладителя, необходимо от точки пересечения расхода воздуха ① с линией расчетной летней температуры (напр. +30 °C) провести вправо линию ④ до пересечения с влажностью наружного воздуха (напр. 50 %) и поднять перпендикуляр на ось мощности охладителя (25,5 кВт) ⑤.

- Для определения необходимого расхода хладагента через охладитель необходимо опустить перпендикуляр ⑥ на ось расхода хладагента через охладитель (605 кг/час).
- Для определения падения давления хладагента в охладителе необходимо найти точку пересечения линии ⑥ с графиком потери давления и провести вправо перпендикуляр ⑦ на ось падения давления хладагента (26,0 кПа).

KFK 90x50-3

Температура воздуха после охладителя, °C

15 16 17 18 19 20 21 22 23 24 25

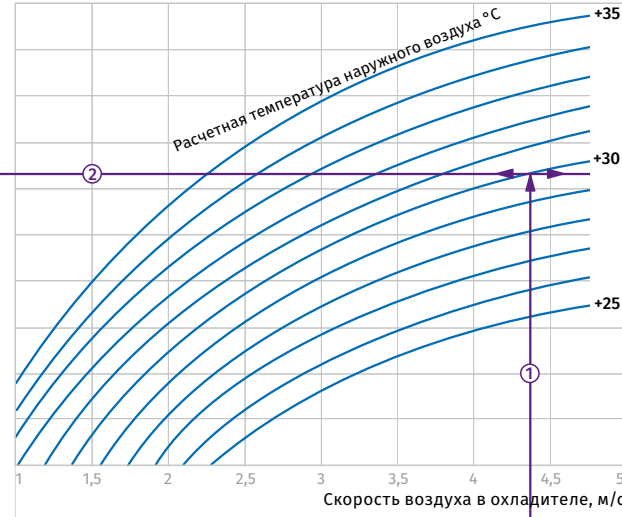
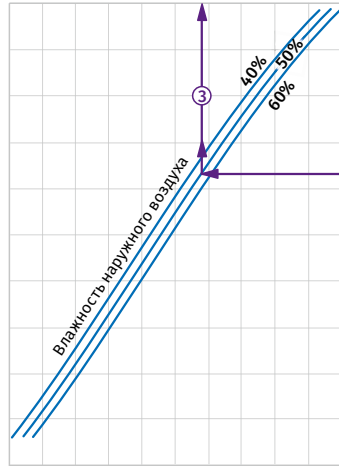

Расход воздуха через охладитель, м³/ч

2000 2500 3000 3500 4000 4500 5000 5500 6000 6500 7000 7500 8500

Мощность охладителя, кВт

5 10 15 20 25 30 35 40 45 50 55

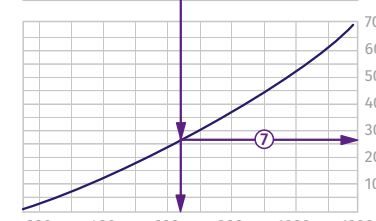
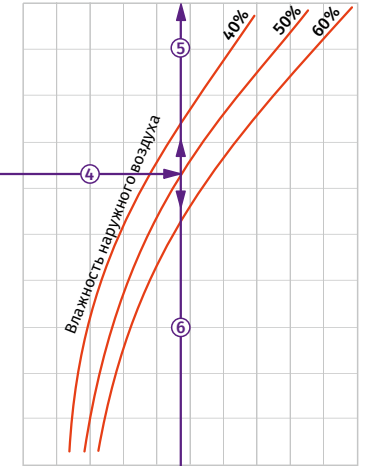

Расход хладагента через охладитель, кг/час

200 400 600 800 1000 1200

Падение давления хладагента, кПа

Пример расчета параметров охладителя

При расходе воздуха 7000 м³/ч скорость в сечении охладителя будет составлять 4,4 м/с ①.

- Чтобы найти температуру, до которой возможно охлаждение воздуха, необходимо от точки пересечения расхода воздуха ① с линией расчетной летней температуры (например, +30 °C) провести влево линию ② до пересечения с влажностью наружного воздуха (напр. 50 %) и поднять перпендикуляр на ось температуры воздуха после охладителя (20,7 °C) ③.

- Для того, чтобы определить мощность охладителя, необходимо от точки пересечения расхода воздуха ① с линией расчетной летней температуры (напр. +30 °C) провести вправо линию ④ до пересечения с влажностью наружного воздуха (напр. 50 %) и поднять перпендикуляр на ось мощности охладителя (28,0 кВт) ⑤.

- Для определения необходимого расхода хладагента через охладитель необходимо опустить перпендикуляр ⑥ на ось расхода хладагента через охладитель (640 кг/час).
- Для определения падения давления хладагента в охладителе необходимо найти точку пересечения линии ⑥ с графиком потери давления и провести вправо перпендикуляр ⑦ на ось падения давления хладагента (26,0 кПа).

KFK 100x50-3

Температура воздуха после охладителя, °C

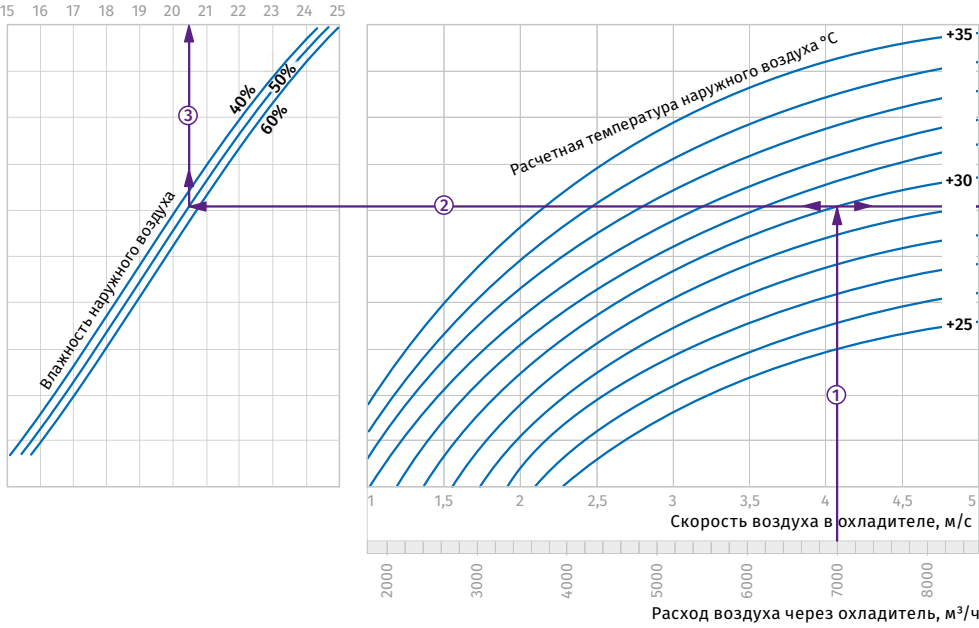

Мощность охладителя, кВт

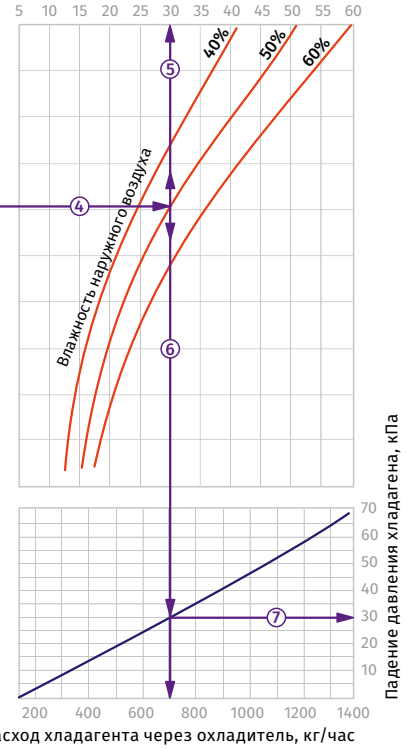

Пример расчета параметров охладителя

При расходе воздуха 7000 м³/ч скорость в сечении охладителя будет составлять 4,1 м/с ①.

• Чтобы найти температуру, до которой возможно охлаждение воздуха, необходимо от точки пересечения расхода воздуха ① с линией расчетной летней температуры (например, +30 °C) провести влево линию ② до пересечения с влажностью наружного воздуха (напр. 50 %) и поднять перпендикуляр на ось температуры воздуха после охладителя (20,5 °C) ③.

• Для того, чтобы определить мощность охладителя, необходимо от точки пересечения расхода воздуха ① с линией расчетной летней температуры (напр. +30 °C) провести вправо линию ④ до пересечения с влажностью наружного воздуха (напр. 50 %) и поднять перпендикуляр на ось мощности охладителя (30,0 кВт) ⑤.

• Для определения необходимого расхода хладагента через охладитель необходимо опустить перпендикуляр ⑥ на ось расхода хладагента через охладитель (710 кг/час).
• Для определения падения давления хладагента в охладителе необходимо найти точку пересечения линии ⑥ с графиком потери давления и провести вправо перпендикуляр ⑦ на ось падения давления хладагента (30,0 кПа).

SD

Шумоглушители для круглых каналов

Применение

- Для снижения уровня шума, возникающего при работе вентиляционного оборудования и распространяющегося по воздуховодам вентиляционных систем различных помещений.
- Используются совместно со шумоизолированными вентиляторами в помещениях с повышенным требованием к уровню шума вентиляционного оборудования.
- Для воздуховодов диаметром от 100 до 315 мм.



Конструкция

- Корпус изготавливается из оцинкованной стали и наполняется негорючим звукопоглощающим материалом с защитным покрытием от выдувания волокон.
- Герметичность соединения с воздуховодами обеспечивают соединительные фланцы с резиновым уплотнением.
- Широкий ассортимент типоразмеров с несколькими вариантами длины шумоглушителя.

Монтаж

- Монтаж с круглыми воздуховодами с помощью хомутов.
- Допускается монтаж шумоглушителя в любом положении.
- Для достижения большего эффекта поглощения шумоглушители устанавливаются последовательно один за другим.

Условное обозначение

Серия	Диаметр присоединяемого воздуховода, мм	Длина, мм
SD	100; 125; 150; 160; 200; 250; 315	/ 600; 900; 1200

Габаритные размеры, мм

Модель	Ø D	Ø D1	L	L1	Масса, кг
SD 100/600	99	200	600	50	2,2
SD 100/900	99	200	900	50	3,2
SD 100/1200	99	200	1200	50	4,3
SD 125/600	124	225	600	50	2,7
SD 125/900	124	225	900	50	4,1
SD 125/1200	124	225	1200	50	5,4
SD 150/600	149	250	600	50	2,8
SD 150/900	149	250	900	50	4,2
SD 150/1200	149	250	1200	50	5,6
SD 160/600	159	260	600	50	3,1
SD 160/900	159	260	900	50	4,6
SD 160/1200	159	260	1200	50	6,2
SD 200/600	199	300	600	50	3,5
SD 200/900	199	300	900	50	5,3
SD 200/1200	199	300	1200	50	7,1
SD 250/600	249	350	600	50	4,2
SD 250/900	249	350	900	50	6,2
SD 250/1200	249	350	1200	50	8,3
SD 315/600	314	415	600	50	4,7
SD 315/900	314	415	900	50	7,1
SD 315/1200	314	415	1200	50	9,4

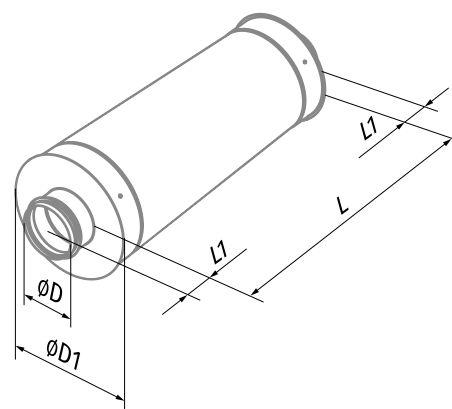

Снижение уровня шума, дБ (октавные полосы частот, Гц)

Модель	63 Гц	125 Гц	250 Гц	500 Гц	1000 Гц	2000 Гц	4000 Гц	8000 Гц
SD 100/600	4	8	10	20	34	30	13	14
SD 100/900	5	10	15	23	44	30	16	15
SD 100/1200	6	11	19	28	50	34	20	18
SD 125/600	3	5	6	15	28	17	10	9
SD 125/900	4	9	12	22	43	22	16	12
SD 125/1200	4	9	16	27	48	27	21	17
SD 150/600	2	4	8	16	32	11	7	7
SD 150/900	3	5	9	18	36	25	13	14
SD 150/1200	4	8	14	25	43	30	18	19
SD 160/600	2	4	8	17	33	11	7	7
SD 160/900	2	5	10	19	37	25	13	15
SD 160/1200	4	10	14	24	42	30	19	20
SD 200/600	2	4	6	10	27	13	7	7
SD 200/900	3	7	11	20	39	23	8	7
SD 200/1200	4	10	14	23	40	26	13	12
SD 250/600	4	5	6	11	22	12	7	6
SD 250/900	4	5	7	16	32	20	12	10
SD 250/1200	4	6	8	17	34	22	14	12
SD 315/600	2	4	5	10	17	9	6	5
SD 315/900	3	5	8	17	30	14	10	8
SD 315/1200	4	7	11	22	36	18	14	10

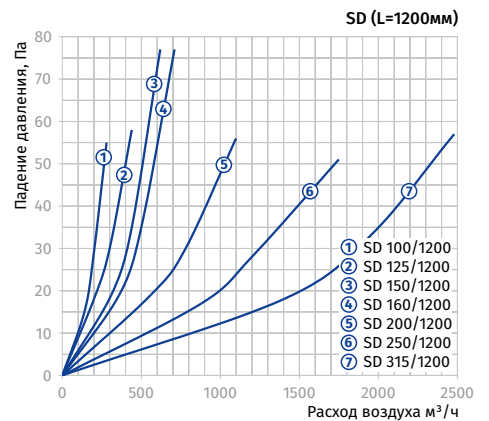
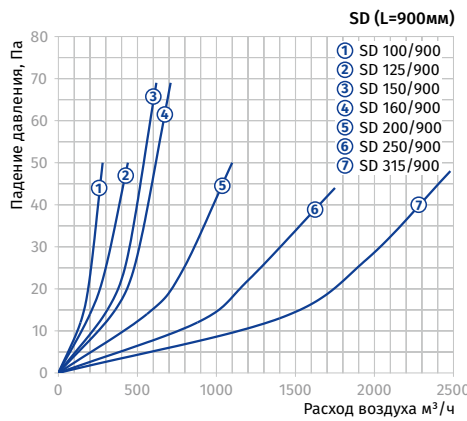
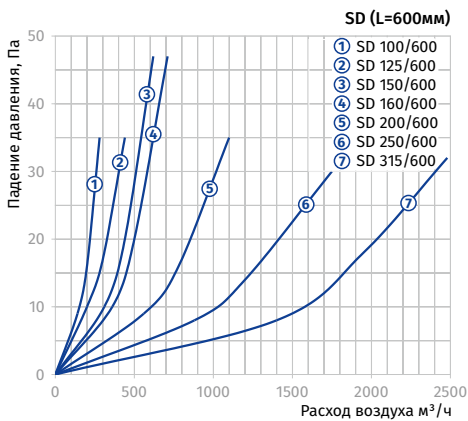

ШУМОГЛУШИТЕЛИ

SDF

Шумоглушители для круглых каналов

Применение

- Для снижения уровня шума, возникающего при работе вентиляционного оборудования и распространяющегося по воздуховодам вентиляционных систем различных помещений.
- Используются совместно со шумоизолированными вентиляторами в помещениях с повышенным требованием к уровню шума вентиляционного оборудования.
- Для воздуховодов диаметром от 100 до 315 мм.



Конструкция

- Корпус состоит из наружной и внутренней гибких спирально-навивных труб из алюминиевого сплава, наполненных негорючим звукопоглощающим материалом.
- На внутренней поверхности нанесена перфорация с защитным покрытием, предотвращающим выдувание волокон.
- Широкий ассортимент типоразмеров с несколькими вариантами длины шумоглушителя.

Монтаж

- Монтаж с круглыми воздуховодами с помощью хомутов.
- Допускается монтаж шумоглушителя в любом положении.
- Для достижения большего эффекта поглощения шумоглушители устанавливаются последовательно один за другим.
- Для предотвращения провисания конструкция шумоглушителя закрепляется не только по краям, но и посередине.

Условное обозначение

Серия	Диаметр присоединяемого воздуховода, мм	Длина, мм
SDF	100; 125; 150; 160; 200; 250; 315	/ 600; 900; 1200

Габаритные размеры, мм

Модель	Ø D	Ø D1	L	L1	Масса, кг
SDF 100/600	99	220	600	55	1,6
SDF 100/900	99	220	900	55	2,4
SDF 100/2000	99	220	2000	55	5,2
SDF 125/600	124	270	600	55	2,0
SDF 125/900	124	270	900	55	3,0
SDF 125/2000	124	270	2000	55	6,6
SDF 150/600	149	270	600	55	2,1
SDF 150/900	149	270	900	55	3,1
SDF 150/2000	149	270	2000	55	6,8
SDF 160/600	159	270	600	55	2,1
SDF 160/900	159	270	900	55	3,2
SDF 160/2000	159	270	2000	55	7,0
SDF 200/600	199	320	600	55	2,6
SDF 200/900	199	320	900	55	3,9
SDF 200/2000	199	320	2000	55	8,6
SDF 250/600	249	370	600	55	3,0
SDF 250/900	249	370	900	55	4,5
SDF 250/2000	249	370	2000	55	10,1
SDF 315/600	314	420	600	55	3,4
SDF 315/900	314	420	900	55	5,1
SDF 315/2000	314	420	2000	55	11,4

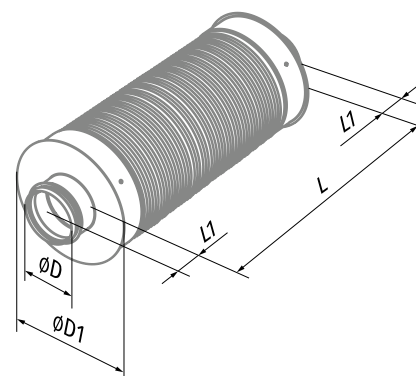

Снижение уровня шума, дБ (октавные полосы частот, Гц)

Модель	63 Гц	125 Гц	250 Гц	500 Гц	1000 Гц	2000 Гц	4000 Гц	8000 Гц
SDF 100/600	6	8	13	22	28	34	17	20
SDF 100/900	8	10	15	25	33	40	21	23
SDF 100/2000	10	15	24	48	53	51	39	36
SDF 125/600	4	7	14	20	31	31	13	12
SDF 125/900	5	9	16	23	36	37	17	16
SDF 125/2000	7	15	23	47	55	50	28	25
SDF 150/600	3	7	12	32	40	40	19	20
SDF 150/900	4	8	14	40	48	49	26	25
SDF 150/2000	5	10	21	42	50	48	26	25
SDF 160/600	3	7	12	20	25	24	10	12
SDF 160/900	3	8	13	21	28	28	13	16
SDF 160/2000	5	11	20	40	48	48	25	25
SDF 200/600	2	5	12	20	26	21	10	10
SDF 200/900	3	6	12	22	28	24	12	13
SDF 200/2000	4	11	22	42	51	34	19	23
SDF 250/600	2	3	8	16	22	13	10	10
SDF 250/900	2	4	9	18	25	16	11	12
SDF 250/2000	3	6	16	30	39	27	17	22
SDF 315/600	2	4	9	18	21	12	7	9
SDF 315/900	2	5	11	21	24	14	8	10
SDF 315/2000	4	7	17	34	39	24	14	18

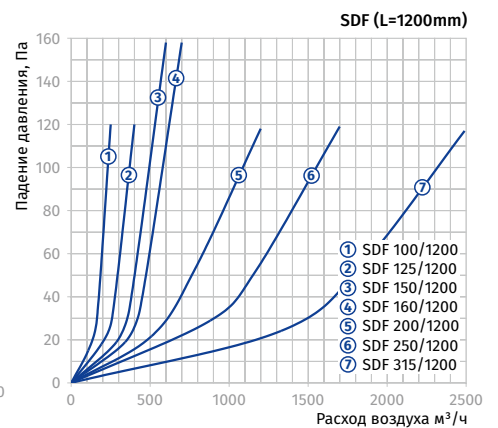
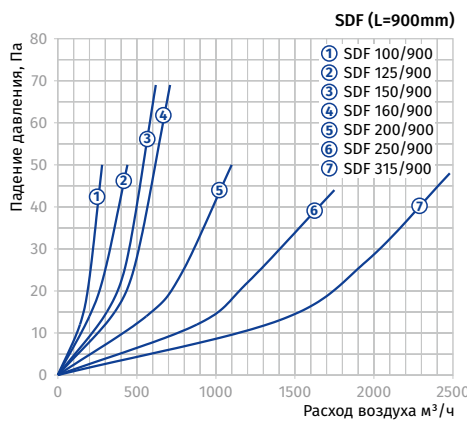
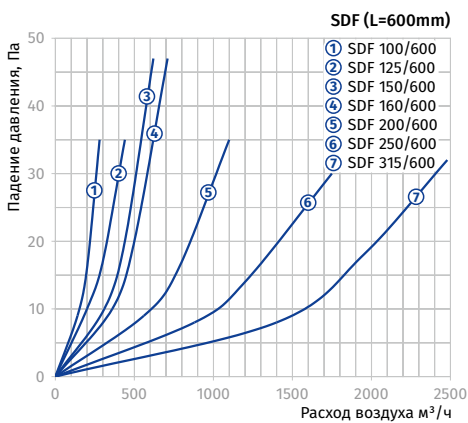

SD

Шумоглушители для прямоугольных каналов

Применение

- Для снижения уровня шума, возникающего при работе вентиляционного оборудования и распространяющегося по воздуховодам вентиляционных систем различных помещений.
- Используются совместно со шумоизолированными вентиляторами в помещениях с повышенным требованием к уровню шума вентиляционного оборудования.
- Совместимы с прямоугольными воздуховодами сечением от 400x200 до 1000x500 мм.



Конструкция

- Корпус и оболочки пластин изготовлены из оцинкованной стали.
- Пластины наполнены негорючим звукопоглощающим материалом с защитным покрытием, предотвращающим выдувание волокон.

Монтаж

- Монтаж с прямоугольными каналами с помощью фланцевого соединения.
- Для максимальной производительности шумопоглощения необходимо предусмотреть перед шумоглушителем прямолинейный участок длиной не менее 1 м.
- Для достижения большего эффекта поглощения шумоглушители устанавливаются последовательно один за другим.

Условное обозначение

Серия	Размер фланца (ШхВ), см
SD	40x20; 50x25; 50x30; 60x30; 60x35; 70x40; 80x50; 90x50; 100x50

Габаритные размеры, мм

Модель	B	B1	B2	H	H1	H2	L	Масса, кг
SD 40x20	400	420	440	200	220	240	950	18,5
SD 50x25	500	520	540	250	270	290	950	20,5
SD 50x30	500	520	540	300	320	340	950	24,5
SD 60x30	600	620	640	300	320	340	950	26,5
SD 60x35	600	620	640	350	370	390	950	28,7
SD 70x40	700	720	740	400	420	440	1010	36,7
SD 80x50	800	820	840	500	520	540	1010	50,0
SD 90x50	900	920	940	500	520	540	1010	51,7
SD 100x50	1000	1020	1040	500	520	540	1010	57,3

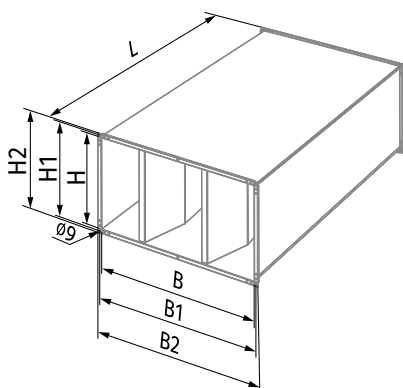

Снижение уровня шума, дБ (октавные полосы частот, Гц)

Модель	63 Гц	125 Гц	250 Гц	500 Гц	1000 Гц	2000 Гц	4000 Гц	8000 Гц
SD 40x20	3	7	10	23	27	30	25	22
SD 50x25	3	6	11	22	26	25	27	22
SD 50x30	3	6	10	23	24	25	23	18
SD 60x30	3	6	10	21	24	30	24	17
SD 60x35	3	5	11	22	25	29	24	21
SD 70x40	4	7	10	15	22	19	21	18
SD 80x50	5	6	11	17	21	20	22	20
SD 90x50	3	6	10	16	20	20	21	15
SD 100x50	4	6	11	16	21	21	23	17

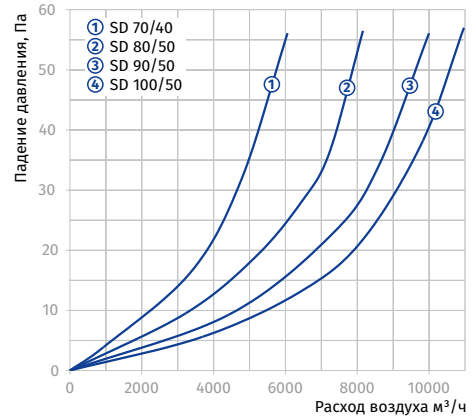
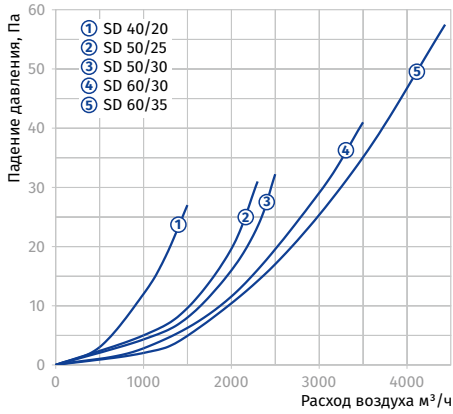

VK

Заслонки для круглых каналов

Применение

- Для ручного регулирования расхода воздуха в вентиляционных каналах.
- Для воздуховодов диаметром от 80 до 450 мм.



Конструкция

- Корпус и поворотная пластина изготавливаются из оцинкованной стали.
- Герметичность соединения с воздуховодами обеспечивают резиновые уплотнители.
- Ручная регулировка расхода воздуха осуществляется с помощью ручного регулятора, снабженного рычагом с металлической рукояткой и стопором для фиксации положения поворотных пластин.
- При закрытом положении остается 10% живого сечения.

Условное обозначение

Серия	Диаметр присоединяемого воздуховода, мм
VK	80; 100; 125; 150; 160; 200; 250; 315; 355; 400; 450

Габаритные размеры, мм

Модель	Ø D	B	L	Масса, кг
VK 80	79	140	200	0,57
VK 100	99	170	200	0,68
VK 125	124	195	200	0,82
VK 150	149	220	200	0,95
VK 160	159	230	200	1,01
VK 200	199	270	200	1,29
VK 250	249	320	200	1,64
VK 315	314	385	240	2,51
VK 355	348	425	240	2,84
VK 400	399	470	240	3,38
VK 450	449	520	240	3,94

Монтаж

- Крепление осуществляется на круглых воздуховодах с помощью хомутов.

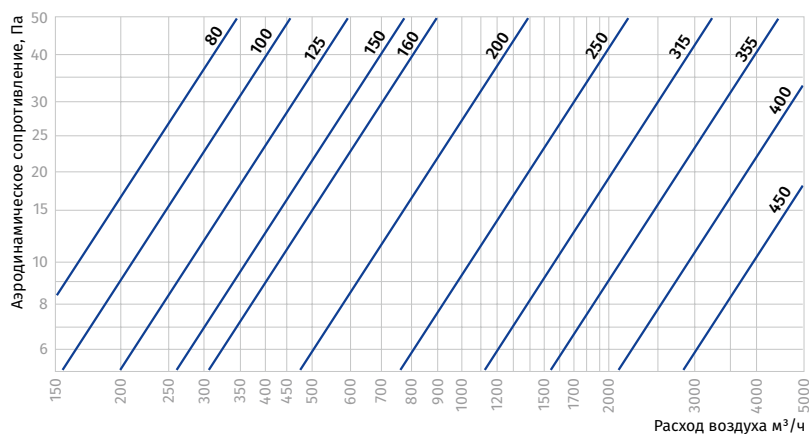
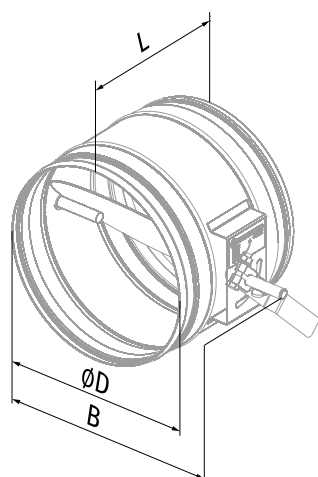

VKA

Заслонки для круглых каналов

Применение

- Для автоматического перекрытия вентиляционных каналов в системах вентиляции различных помещений.
- Для воздухопроводов диаметром от 80 до 450 мм.



Конструкция

- Корпус и поворотная пластина изготавливаются из оцинкованной стали.
- Герметичность соединения с воздухопроводами обеспечивают резиновые уплотнители.
- Для установки сервопривода Velimo предусмотрена монтажная площадка и шток. Подходящие типы электроприводов указаны в таблице.

Условное обозначение	
Серия	Диаметр присоединяемого воздуховода, мм
VKA	80; 100; 125; 150; 160; 200; 250; 315; 355; 400; 450

Габаритные размеры, мм

Модель	Ø D	B	L	H	Масса, кг
VKA 80	79	190	200	170	0,6
VKA 100	99	220	200	180	0,72
VKA 125	124	245	200	195	0,86
VKA 150	149	270	200	205	1,01
VKA 160	159	280	200	210	1,07
VKA 200	199	320	200	230	1,33
VKA 250	249	370	200	255	1,68
VKA 315	314	435	240	-	2,44
VKA 355	348	475	240	-	2,75
VKA 400	399	520	240	-	3,26
VKA 450	449	570	240	-	3,78

Монтаж

- Крепление осуществляется на круглых воздухопроводах с помощью хомутов.
- Необходимо предусматривать пространство для контрольного доступа к сервоприводу.

Совместимость заслонок с электроприводами

Модель	Тип привода			
	Электропривод, 230 В	Электропривод с возвратной пружиной, 230 В	Электропривод, 24 В	Электропривод с возвратной пружиной, 24 В
VKA 80	CM230 / LM230A	TF230	CM24 / LM24A	TF24
VKA 100	CM230 / LM230A	TF230	CM24 / LM24A	TF24
VKA 125	CM230 / LM230A	TF230	CM24 / LM24A	TF24
VKA 150	CM230 / LM230A	TF230	CM24 / LM24A	TF24
VKA 160	CM230 / LM230A	TF230	CM24 / LM24A	TF24
VKA 200	CM230 / LM230A	TF230	CM24 / LM24A	TF24
VKA 250	CM230 / LM230A	TF230	CM24 / LM24A	TF24
VKA 315	CM230 / LM230A	TF230	CM24 / LM24A	TF24
VKA 355	CM230 / LM230A	TF230	CM24 / LM24A	TF24
VKA 400	CM230 / LM230A	TF230	CM24 / LM24A	TF24
VKA 450	CM230 / LM230A	TF230	CM24 / LM24A	TF24

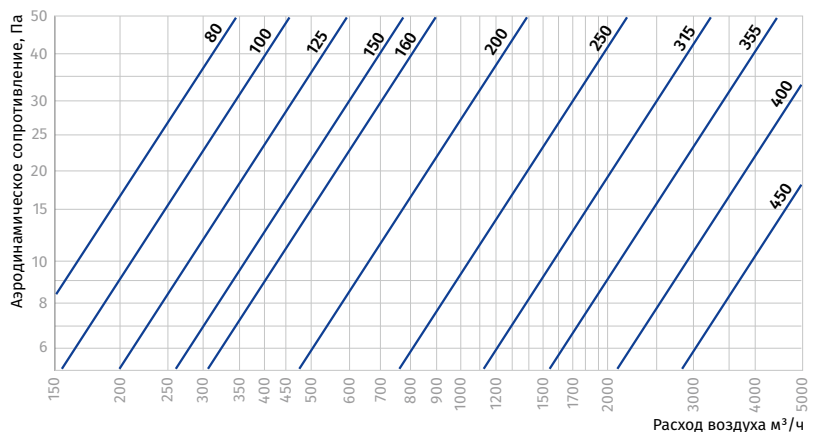
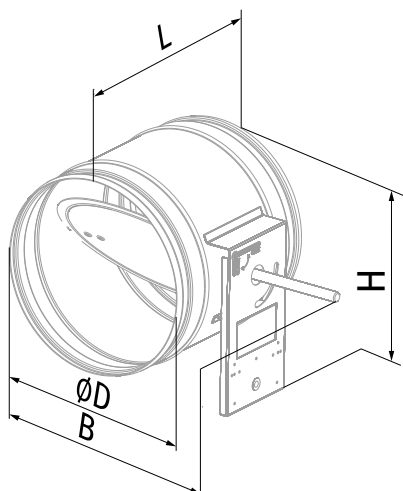

ЗАСЛОНКИ И ОБРАТНЫЕ КЛАПАНЫ

VK

Заслонки для прямоугольных каналов

Применение

- Для ручного регулирования расхода воздуха или перекрытия вентиляционных каналов в системах вентиляции различных помещений.
- Совместимы с прямоугольными воздуховодами сечением от 400x200 до 600x350 мм.



Конструкция

- Корпус и поворотная пластина изготавливаются из оцинкованной стали.
- Ручная регулировка расхода воздуха осуществляется с помощью ручного регулятора, снабженного рычагом с металлической ручкой и стопором для фиксации положения поворотных пластин.

Условное обозначение

Серия	Размер фланца, см
VK	20x40; 50x25; 50x30; 60x30; 60x35

Габаритные размеры, мм

Модель	B	B1	B2	H	H1	L	Масса, кг
VK 40x20	400	440	460	200	240	202	3,0
VK 50x25	500	540	560	250	290	202	3,8
VK 50x30	500	540	560	300	340	202	3,1
VK 60x30	600	640	660	300	340	202	4,2
VK 60x35	600	640	660	350	390	202	5,1

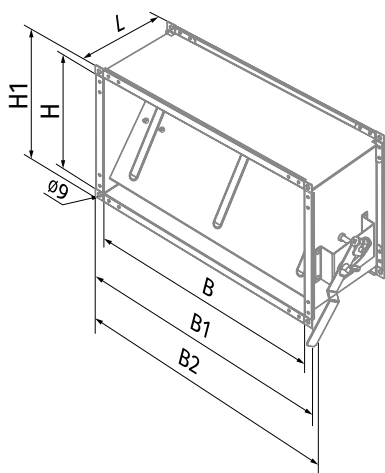

Монтаж

- Крепление осуществляется на прямоугольных воздуховодах с помощью фланцевого соединения.
- Для монтажа используются оцинкованные болты и скобы, которыми производится крепление торцевых фланцев заслонок к ответным фланцам воздуховодов или других агрегатов вентиляционной системы.

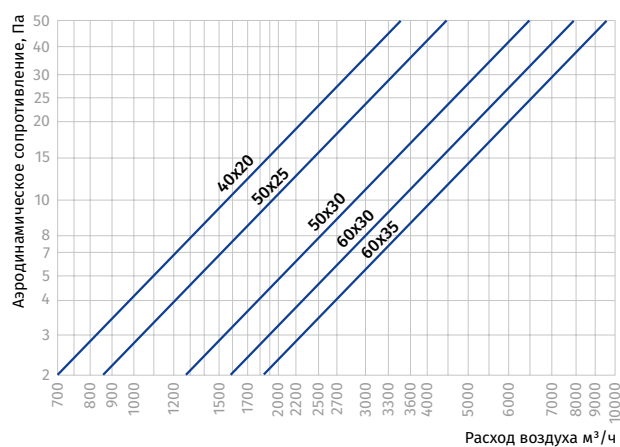

AVK

Заслонки для прямоугольных каналов

Применение

- Для автоматического регулирования расхода воздуха или перекрытия вентиляционных каналов в системах вентиляции различных помещений.
- Совместимы с прямоугольными воздуховодами сечением от 400x200 до 600x350 мм.



Конструкция

- Корпус и поворотная пластина изготавливаются из оцинкованной стали.
- Автоматическое управление регулятором осуществляется с помощью сервопривода, установленного на валу заслонки. 3-точечная схема обеспечивает управление регулирующей поворотной пластиной, угол поворота которой «макс. 95°», настраивается с помощью механических ограничителей. Открытие и закрытие воздушной заслонки обеспечивается управлением по однопроводной схеме.
- Сервопривод надежен и защищен от перегрузок. Остановка работы происходит автоматически при достижении крайних положений.
- Возможен перевод управления регулятором в ручной режим.

Условное обозначение	
Серия	Размер фланца, см
AVK	40x20; 50x25; 50x30; 60x30; 60x35

Габаритные размеры, мм

Модель	B	B1	B2	H	H1	L	Масса, кг
AVK 40x20	400	440	503	200	240	202	3,6
AVK 50x25	500	540	603	250	290	202	4,4
AVK 50x30	500	540	603	300	340	202	4,8
AVK 60x30	600	640	703	300	340	202	5,4
AVK 60x35	600	640	703	350	390	202	5,8

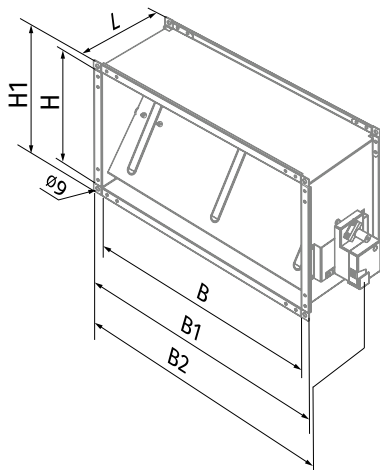

Монтаж

- Крепление осуществляется на прямоугольных воздуховодах с помощью фланцевого соединения.
- Для монтажа используются оцинкованные болты и скобы, которыми производится крепление торцевых фланцев заслонок к ответным фланцам воздуховодов или других агрегатов вентиляционной системы.
- Необходимо предусматривать пространство для контрольного доступа к сервоприводу.

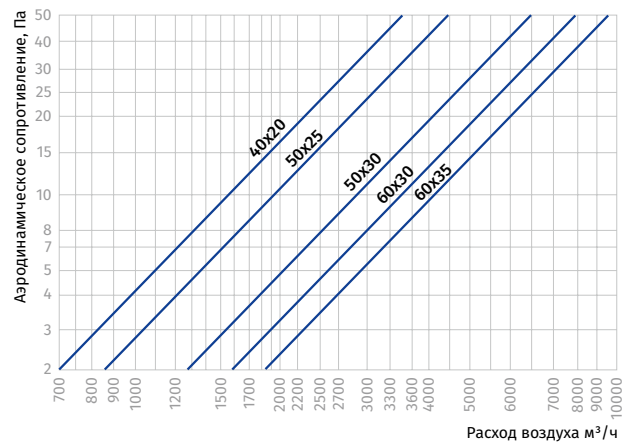

ЗАСЛОНКИ И ОБРАТНЫЕ КЛАПАНЫ

SL

Регуляторы расхода воздуха для прямоугольных каналов

Применение

- Для ручного регулирования расхода воздуха или перекрытия вентиляционных каналов систем вентиляции различных помещений.
- Совместимы с прямоугольными воздуховодами сечением от 400x200 до 1000x500 мм.



Конструкция

- Представляют собой многостворчатый клапан со встречным вращением поворотных пластин.
- Корпус изготавливается из оцинкованной стали.
- Поворотные пластины из алюминиевого профиля вращаются с помощью шестеренок.
- Ручная регулировка расхода воздуха осуществляется с помощью металлической рукоятки, оснащенной стопором для фиксации положения поворотных пластин.
- Для установки сервопривода Belimo предусмотрена монтажная площадка и шток. Подходящие типы электроприводов указаны в таблице.

Условное обозначение

Серия	Размер фланца, см
SL	40x20; 50x25; 50x30; 60x30; 60x35; 70x40; 80x50; 90x50; 100x50

Габаритные размеры, мм

Модель	B	B1	B2	H	H1	L	Масса, кг
SL 40x20	400	440	540	200	240	170	3,5
SL 50x25	500	540	640	250	290	170	4,2
SL 50x30	500	540	640	300	340	170	4,9
SL 60x30	600	640	740	300	340	170	5,4
SL 60x35	600	640	740	350	390	170	5,7
SL 70x40	700	740	840	400	440	170	7,7
SL 80x50	800	840	940	500	540	170	8,8
SL 90x50	900	940	1040	500	540	170	9,6
SL 100x50	1000	1040	1140	500	540	170	10,3

Монтаж

- Крепление с прямоугольными каналами с помощью фланцевого соединения.
- Для монтажа используются оцинкованные болты и скобы, которыми производится крепление торцевых фланцев заслонок к ответным фланцам воздуховодов или других агрегатов вентиляционной системы.

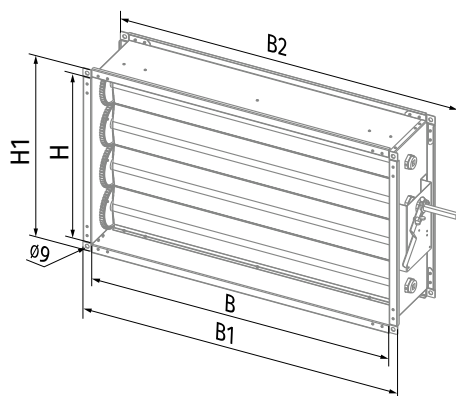

Совместимость заслонок с электроприводами

	Тип привода			
	Электропривод, 230 В	Электропривод с возвратной пружиной, 230 В	Электропривод, 24 В	Электропривод с возвратной пружиной, 24 В
SL 40x20	CM230 / LM230A	TF230 / LF230	CM24 / LM24A	TF24 / LF24
SL 50x25	CM230 / LM230A	TF230 / LF230	CM24 / LM24A	TF24 / LF24
SL 50x30	CM230 / LM230A	TF230 / LF230	CM24 / LM24A	TF24 / LF24
SL 60x30	CM230 / LM230A	TF230 / LF230	CM24 / LM24A	TF24 / LF24
SL 60x35	CM230 / LM230A	TF230 / LF230	CM24 / LM24A	TF24 / LF24
SL 70x40	LM230A	LF230	LM24A	LF24
SL 80x50	LM230A	LF230	LM24A	LF24
SL 90x50	LM230A	LF230	LM24A	LF24
SL 100x50	LM230A	LF230	LM24A	LF24

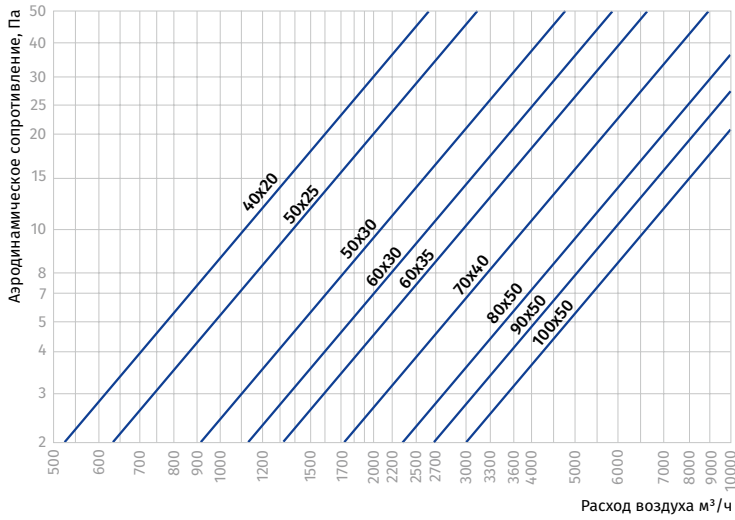

VRV

Обратные клапаны для круглых каналов

Применение

- Для автоматического перекрытия воздухопровода и предотвращения движения воздуха в обратном направлении при выключенной системе вентиляции различных помещений.
- Для воздухопроводов диаметром от 100 до 315 мм.



Конструкция

- Корпус изготавливается из оцинкованной стали.
- Оснащены двумя пружинными лепестками-лопастями, изготовленными из листового алюминия.
- Лопастки открываются давлением воздушного потока и закрываются пружиной.

Условное обозначение

Серия	Диаметр присоединяемого воздухопровода, мм
VRV	100; 125; 150; 160; 200; 250; 315

Габаритные размеры, мм

Модель	Ø D	L	Масса, кг
VRV 100	99	80	0,18
VRV 125	124	100	0,27
VRV 150	149	115	0,38
VRV 160	159	120	0,42
VRV 200	199	145	0,63
VRV 250	249	165	0,90
VRV 315	314	190	1,31

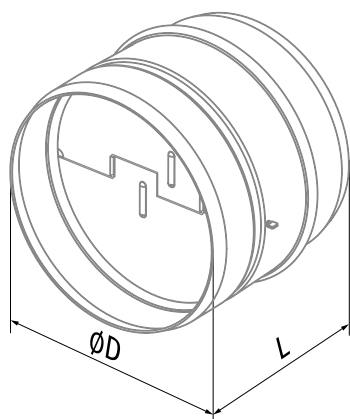

Монтаж

- Крепление к круглым каналам вентиляционных систем с помощью хомутов.
- Ось поворота лепестков должна быть расположена вертикально.
- При установке клапана в системе вентиляции необходимо учитывать направление потока воздуха.

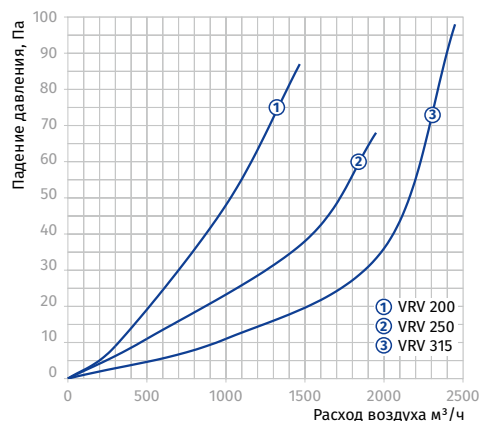
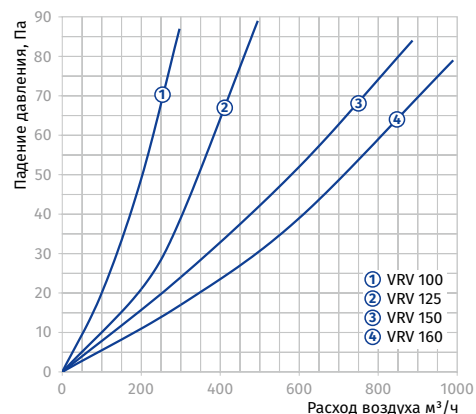

VRVS

Обратные клапаны для круглых каналов

Применение

- Для автоматического перекрытия воздуховода и предотвращения движения воздуха в обратном направлении при выключенной системе вентиляции различных помещений.
- Для воздухопроводов диаметром от 100 до 315 мм.



Конструкция

- Корпус и поворотная пластина гравитационного типа изготавливаются из оцинкованной стали.
- Герметичность соединения с воздуховодами обеспечивают резиновые уплотнители.
- Пластина клапана открывается под действием потока воздуха и автоматически возвращается в исходное положение при прекращении его подачи.
- Применяется ручная рукоятка клапана, оснащенная противовесом, с помощью которого регулируется чувствительность открытия-закрытия клапана.

Монтаж

- Крепление к круглым каналам вентиляционных систем с помощью хомутов.
- Пластина должна иметь возможность самостоятельно двигаться под собственным весом.
- При установке клапана в системе вентиляции необходимо учитывать направление потока воздуха.

Условное обозначение

Серия	Диаметр присоединяемого воздуховода, мм
VRVS	100; 125; 150; 160; 200; 250; 315

Габаритные размеры, мм

Модель	Ø D	B	L	Масса, кг
VRVS 100	99	139	150	0,65
VRVS 125	124	162	170	0,81
VRVS 150	149	194	180	0,97
VRVS 160	159	204	190	1,06
VRVS 200	199	238	220	1,57
VRVS 250	249	290	270	2,2
VRVS 315	314	356	340	3,24

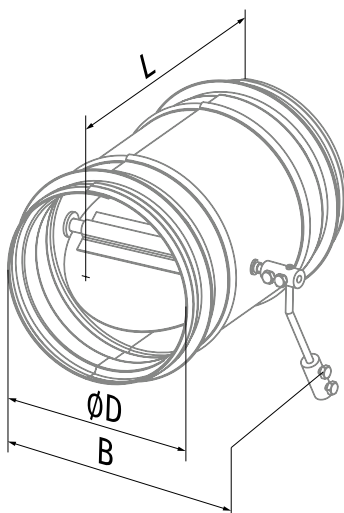

VRVS

Обратные клапаны для прямоугольных каналов

Применение

- Для автоматического перекрытия воздуховода и предотвращения движения воздуха в обратном направлении при выключенной системе вентиляции в различных помещениях.
- Совместимы с прямоугольными воздуховодами сечением от 400x200 до 600x350 мм.



Конструкция

- Корпус и поворотная пластина гравитационного типа изготавливаются из оцинкованной стали.
- Пластина клапана открывается под действием потока воздуха и автоматически возвращается в исходное положение при прекращении его подачи.
- Применяется ручная рукоятка клапана, оснащенная противовесом, с помощью которого регулируется чувствительность открытия-закрытия клапана.

Условное обозначение

Серия	Размер фланца, мм
VRVS	40x20; 50x25; 50x30; 60x30; 60x35

Габаритные размеры, мм

Модель	B	B1	B2	H	H1	L	Масса, кг
VRVS 40x20	400	440	461	200	240	202	2,9
VRVS 50x25	500	540	561	200	290	202	3,73
VRVS 50x30	500	540	561	300	340	202	4,1
VRVS 60x30	600	640	661	300	340	202	4,64
VRVS 60x35	600	640	661	350	390	202	5,03

Монтаж

- Крепление к прямоугольным каналам вентиляционных систем в горизонтальном положении по длинной стороне корпуса.
- Пластина должна иметь возможность самостоятельно двигаться под собственным весом.
- При установке клапана в системе вентиляции необходимо учитывать направление потока воздуха.

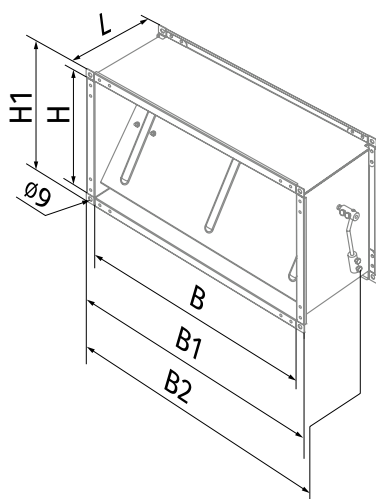

VG

Клапаны гравитационные для круглых каналов

Применение

- Для автоматического перекрытия сечения воздуховода при отключении вентилятора в системах вентиляции различных помещений.
- Имеют гравитационный тип действия.
- Для воздуховодов диаметром от 100 до 315 мм.



Конструкция

- Корпус изготавливается из оцинкованной стали.
- Оснащены легкими гравитационными ламелями из ПВХ на поворотных осях, встроенных во внешнюю рамку.
- Ламели открываются под действием потока воздуха и автоматически возвращаются в исходное положение при прекращении его подачи.
- Патрубки оснащены резиновыми уплотнителями.

Условное обозначение

Серия	Диаметр присоединяемого воздуховода, мм
VG	100; 125; 140; 150; 160; 200; 250; 315

Габаритные размеры, мм

Модель	Ø D	B	H	L	Масса, кг
VG 100	99	225	216	232	1,81
VG 125	124	225	216	232	1,79
VG 140	139	225	216	232	1,79
VG 150	149	225	216	232	1,77
VG 160	159	225	216	232	1,69
VG 200	199	295	316	232	2,76
VG 250	249	295	316	232	2,62
VG 315	314	365	366	232	3,23

Монтаж

- Крепление осуществляется в круглые каналы вентиляционных систем.
- Ламели должны иметь возможность самостоятельно двигаться под собственным весом.
- При установке клапана в системе вентиляции необходимо учитывать направление потока воздуха.

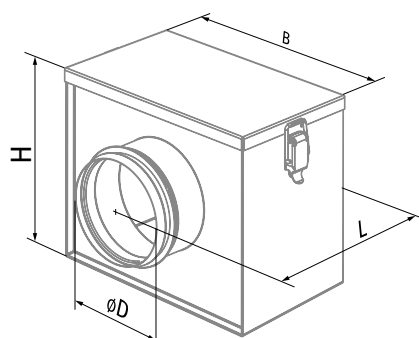

VG

Клапаны гравитационные для прямоугольных каналов



Применение

- Для автоматического перекрытия сечения воздуховода при отключении вентилятора в системах вентиляции различных помещений.
- Имеют гравитационный тип действия.
- Совместимы с прямоугольными воздуховодами сечением от 400x200 до 1000x500 мм.

Конструкция

- Корпус изготавливается из оцинкованной стали.
- Оснащены легкими гравитационными ламелями из ПВХ на поворотных осях, встроенных во внешнюю рамку.
- Ламели открываются под действием потока воздуха и автоматически возвращаются в исходное положение при прекращении его подачи.

Условное обозначение	
Серия	Размер фланца, мм
VG	40x20; 50x25; 50x30; 60x30; 60x35; 70x40; 80x50; 90x50; 100x50

Габаритные размеры, мм

Модель	B	B1	H	H1	Масса, кг
VG 40x20	400	440	200	240	1,29
VG 50x25	500	540	250	290	1,58
VG 50x30	500	540	300	340	1,83
VG 60x30	600	640	300	340	2,05
VG 60x35	600	640	350	390	2,21
VG 70x40	700	740	400	440	3,0
VG 80x50	800	840	500	540	3,6
VG 90x50	900	940	500	540	3,8
VG 100x50	1000	1040	500	540	4,0

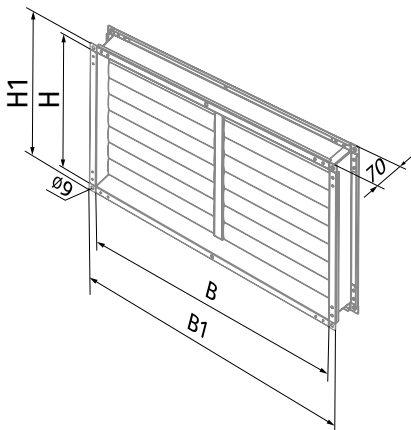

Монтаж

- Крепление к прямоугольным каналам вентиляционных систем в горизонтальном положении по длинной стороне корпуса.
- Ламели должны иметь возможность самостоятельно двигаться под собственным весом.
- При установке клапана в системе вентиляции необходимо учитывать направление потока воздуха.

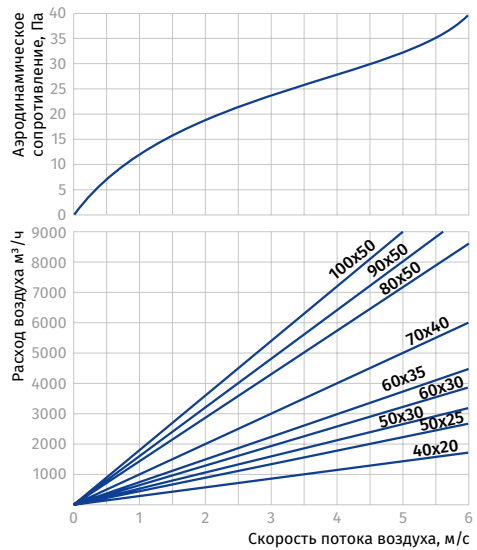

КЛАПАНЫ ГРАВИТАЦИОННЫЕ

EVA

Гибкие виброгасящие вставки для круглых каналов

Применение

- Для нейтрализации передачи вибраций от вентиляторов или вентиляционных установок к воздуховоду в системах вентиляции различных помещений.
- Для частичной компенсации температурной деформации в трассе воздуховода.
- Для воздухопроводов диаметром от 100 до 500 мм.



Конструкция

- Два патрубка изготавливаются из оцинкованной стали.
- Соединительный виброизолирующий материал выполнен из полиэтиленовой ленты, укрепленной полиамидной текстильной нитью.
- Вставки не являются несущей конструкцией и не предназначены для механической нагрузки.

Условное обозначение

Серия	Диаметр присоединяемого воздуховода, мм
EVA	100; 125; 150; 160; 200; 250; 315; 355; 400; 450; 500

Габаритные размеры, мм

Модель	Ø D	L	Масса, кг
EVA 100	101	130	0,14
EVA 125	126	130	0,17
EVA 150	151	130	0,21
EVA 160	161	130	0,22
EVA 200	201	130	0,28
EVA 250	251	130	0,35
EVA 315	316	130	0,44
EVA 355	356	130	0,50
EVA 400	401	130	0,56
EVA 450	451	130	0,64
EVA 500	501	130	0,71

Монтаж

- Гибкие вставки крепятся к воздуховодам с помощью хомутов.

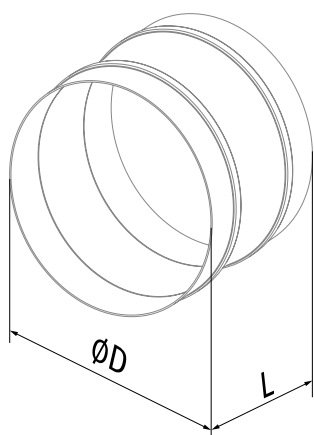

EVAF

Гибкие виброгасящие вставки для круглых каналов



Применение

- Для нейтрализации передачи вибраций от вентиляторов или вентиляционных установок к воздуховоду в системах вентиляции различных помещений.
- Для частичной компенсации температурной деформации в трассе воздуховода.
- Для круглых воздухопроводов с фланцами диаметром от 200 до 630 мм.

Конструкция

- Два фланца изготавливаются из оцинкованной стали.
- Соединительный виброизолирующий материал изготовлен из полиэтиленовой ленты, укрепленной полиамидной текстильной нитью.
- Вставки не являются несущей конструкцией и не предназначены для механической нагрузки.

Условное обозначение

Серия	Диаметр присоединяемого воздуховода, мм
EVAF	200; 250; 300; 350; 400; 450; 500; 550; 630

Габаритные размеры, мм

Модель	Ø D	Ø D1	L	Масса, кг
EVAF 200	205	255	160	1,29
EVAF 250	260	306	160	1,21
EVAF 300	310	382	160	1,90
EVAF 350	362	421	160	2,06
EVAF 400	412	465	160	2,57
EVAF 450	462	515	160	2,88
EVAF 500	515	570	160	3,81
EVAF 550	565	636	160	4,53
EVAF 630	645	715	160	5,13

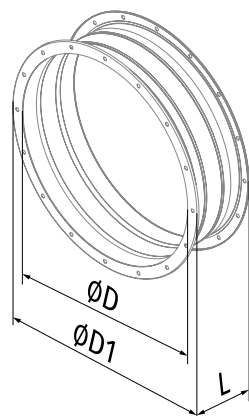

Монтаж

- Гибкие вставки крепятся к воздуховодам с помощью фланцевого соединения.

EVA

Гибкие виброгасящие вставки для прямоугольных каналов

Применение

- Для нейтрализации передачи вибраций от вентиляторов или вентиляционных установок к воздуховоду в системах вентиляции различных помещений.
- Для частичной компенсации температурной деформации в трассе воздуховода.
- Совместимы с прямоугольными воздуховодами сечением от 400x200 до 1000x500 мм.



Конструкция

- Два фланца изготавливаются из оцинкованной стали.
- Соединительный виброизолирующий материал выполнен из полиэтиленовой ленты, укрепленной полиамидной текстильной нитью.
- Вставки не являются несущей конструкцией и не предназначены для механической нагрузки.

Условное обозначение

Серия	Размер фланца (ШxВ), мм
EVA	40x20; 50x25; 50x30; 60x30; 60x35; 70x40; 80x50; 90x50; 100x50

Габаритные размеры, мм

Модель	В	В1	Н	Н1	Масса, кг
EVA 40x20	400	440	200	240	1,1
EVA 50x25	500	540	250	290	1,4
EVA 50x30	500	540	300	340	1,6
EVA 60x30	600	640	300	340	1,82
EVA 60x35	600	640	350	390	1,95
EVA 70x40	700	740	400	440	2,4
EVA 80x50	800	840	500	540	2,8
EVA 90x50	900	940	500	540	3,0
EVA 100x50	1000	1040	500	540	3,2

Монтаж

- Для монтажа используются оцинкованные болты и скобы, которыми производится крепление торцевых фланцев вставок к ответным фланцам воздуховодов или других агрегатов вентиляционной системы.

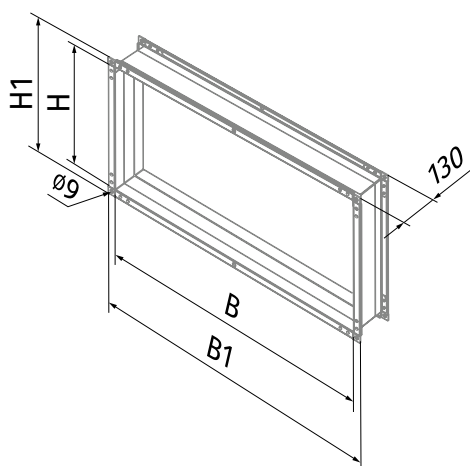

CLEANBOX

Фильтр-боксы для круглых каналов

Применение

- Для очистки приточного воздуха в системах вентиляции и кондиционирования различных помещений.
- Монтаж в условиях ограниченного пространства.
- Для воздуховодов диаметром от 100 мм до 200 мм.



Конструкция

- Корпус изготовлен из стали с полимерным покрытием.
- Конструкция обеспечивает удобный доступ к внутренним элементам для технического обслуживания.

Монтаж

- Благодаря компактной конструкции устройство является идеальным решением для ограниченных пространств (в том числе над подвесными потолками).
- Блок может монтироваться в любом положении.
- Настенный или потолочный монтаж с помощью крепёжных кронштейнов, входящих в стандартный комплект поставки.

Фильтрация воздуха

- Встроенные фильтры обеспечивают эффективную очистку воздуха. Внутри корпуса может устанавливаться до трёх фильтров.
- Предварительная очистка обеспечивается фильтром класса G4. Вторичная очистка обеспечивается фильтром класса F8 или HEPA-фильтром класса H13. Фильтр класса F8 задерживает до 98 % твёрдых частиц диаметром 2,5 микрон. Фильтр класса H13 задерживает до 99 % твёрдых частиц диаметром 2,5 микрон, а также пух и бактерии. Для дополнительного удаления нежелательных запахов и газов также возможна установка угольного фильтра.
- Для быстрого доступа к сменным фильтрам в корпусе предусмотрена сервисная панель.

Электростатический фильтр

- CleanBox ES оборудованы электростатическим фильтром, который обеспечивает очистку воздуха от мелкой пыли, аэрозолей, дыма, частиц сажи, копоти, т. е. любых частиц размером 0,01 микрон и менее.
- Электростатический фильтр обеспечивает очистку воздуха от мелкой пыли, аэрозолей, дыма, частиц сажи, копоти, т. е. любых частиц размером 0,01 микрон и менее.
- Эффективность очистки – до 98 %.
- Принцип действия электростатических фильтров основан на притяжении частиц с противоположным зарядом.
- Загрязнённый воздух проходит через блок зарядки аэрозолей, в котором частицы приобретают электрический заряд.
- Ионизированные частицы движутся с потоком воздуха и оседают на токопроводящих пластинах противоположной полярности.

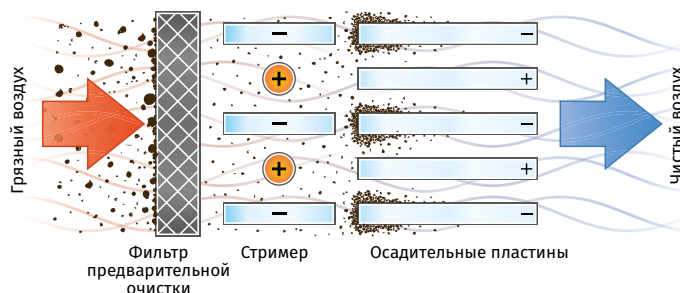

- Периодичность очистки воздуха зависит от загрязнённости входящего потока воздуха и может составлять от 7 дней до 21 дня.
- Периодичность определяется пользователем по результатам визуальной проверки фильтра.
- Разрешается очистка фильтра пылесосом.

ФИЛЬТР-БОКСЫ

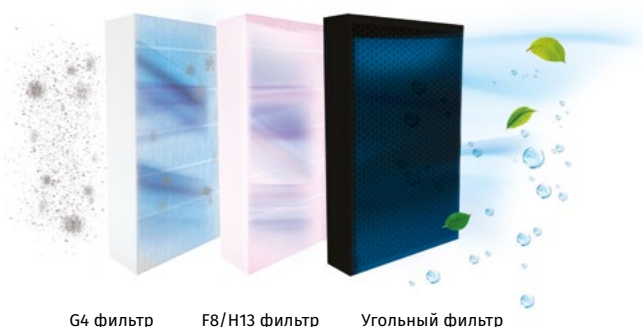

G4 фильтр

F8/H13 фильтр

Угольный фильтр

Условное обозначение

Серия	Диаметр патрубка, мм	Фильтр
CleanBox	100; 150; 200	G4; G4-F8; G4-F8-Carbon; G4-H13; G4-H13-Carbon; ES

Аксессуары



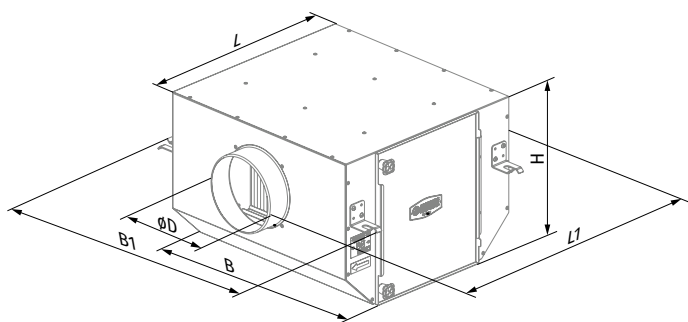

Анемостаты	Система воздуховодов	Гибкие воздуховоды	Решетки и колпаки	Хомуты
VPR / VSR / VMR	BlauPlast	BlauFlex	Decor / GM	K / KZ

Габаритные размеры, мм

Модель	Ø D	L	H	B	L1	B1	L2	B2	Вес, кг
CleanBox 100 G4-F8	100	413,5	249	415	513,5	508	358,5	458	7,47
CleanBox 100 G4-F8-Carbon	100	413,5	249	415	513,5	508	358,5	458	8,17
CleanBox 100 G4-H13	100	413,5	249	415	513,5	508	358,5	458	7,47
CleanBox 100 G4-H13-Carbon	100	413,5	249	415	513,5	508	358,5	458	8,18
CleanBox 100 ES	100	514	250	458	614	551	456	502	11,5
CleanBox 150 G4-F8	150	413,5	299	440	513,5	508	358,5	483	8,47
CleanBox 150 G4-F8-Carbon	150	413,5	299	440	513,5	508	358,5	483	9,04
CleanBox 150 G4-H13	150	413,5	299	440	513,5	508	358,5	483	8,47
CleanBox 150 G4-H13-Carbon	150	413,5	299	440	513,5	508	358,5	483	9,04
CleanBox 150 ES	150	514	300	458	614	551	456	502	12,7
CleanBox 200 G4-F8	200	413,5	299	605	513,5	508	358,5	648	10,62
CleanBox 200 G4-F8-Carbon	200	413,5	299	605	513,5	508	358,5	648	11,84
CleanBox 200 G4-H13	200	413,5	299	605	513,5	508	358,5	648	10,62
CleanBox 200 G4-H13-Carbon	200	413,5	299	605	513,5	508	358,5	648	11,84
CleanBox 200 ES	200	514	300	658	614	751	456	702	16,8



Сменные фильтры

	CleanBox 100 (ES*)	CleanBox 150 (ES*)	CleanBox 200 (ES*)
G4 Панельный фильтр	 FP 220x400x47 G4	FP 270x425x47 G4	FP 270x590x47 G4
F8 Панельный фильтр	 FP 220x400x47 F8	FP 270x425x47 F8	FP 270x590x47 F8
H13 Панельный фильтр	 FP 220x400x47 H13	FP 270x425x47 H13	FP 270x590x47 H13
Carbon Угольный фильтр	 FP 220x400x47 C	FP 270x425x47 C	FP 270x590x47 C

* По умолчанию модели с электростатическим фильтром ES комплектуются фильтрами предварительной очистки G4. Под заказ возможна замена фильтра G4 на один из фильтров класса F8, H13 либо угольный.

Область применения



ФИЛЬТР-БОКСЫ

Технические характеристики

CLEANBOX 100

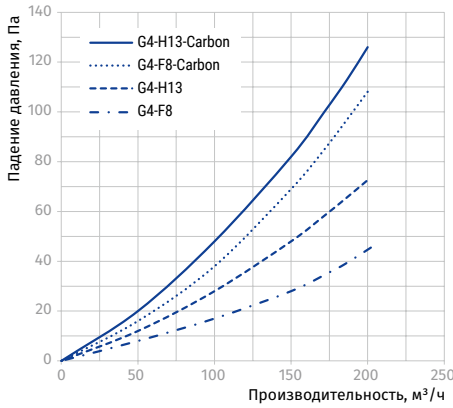

CLEANBOX 150

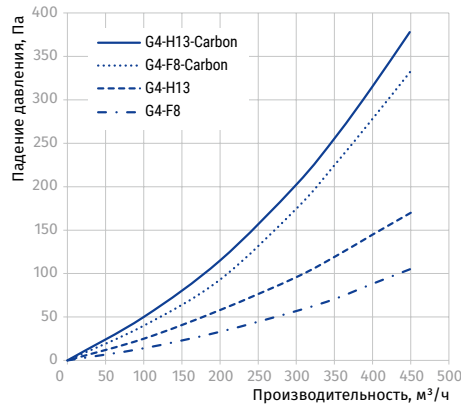

CLEANBOX 200

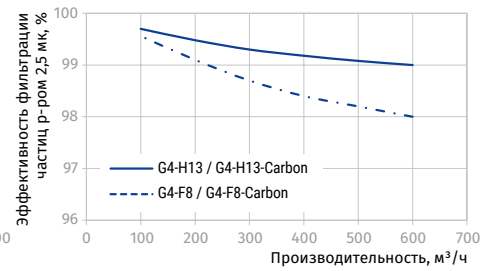
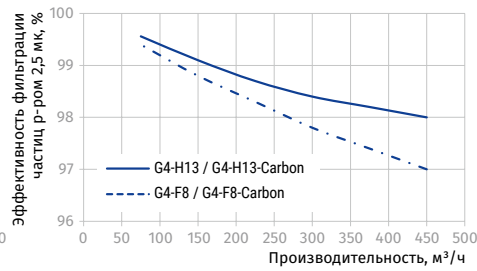
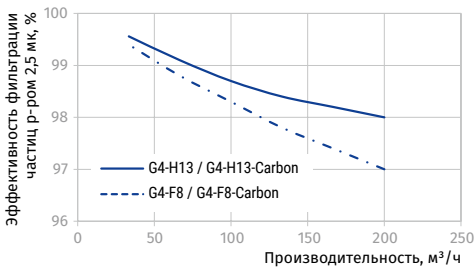
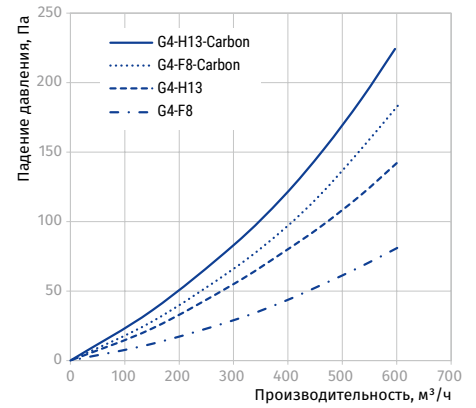

CLEANBOX 100 ES

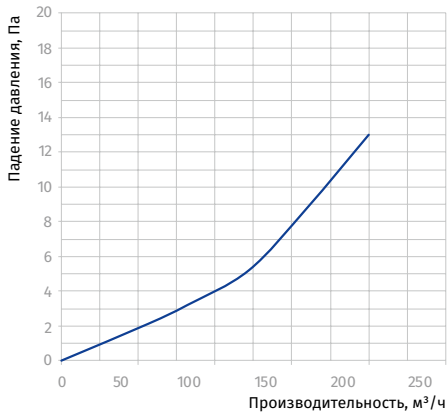

CLEANBOX 150 ES

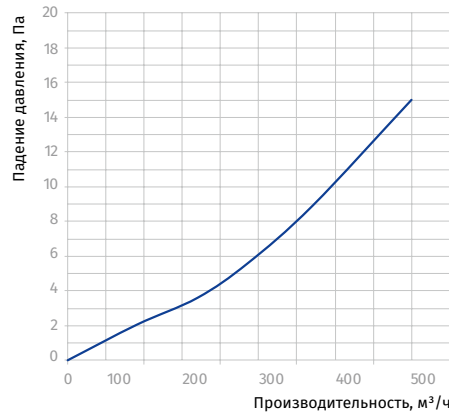

CLEANBOX 200 ES

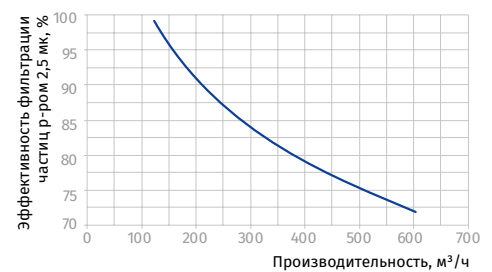
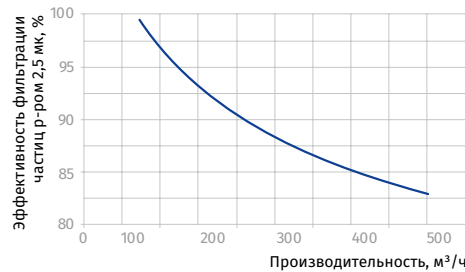
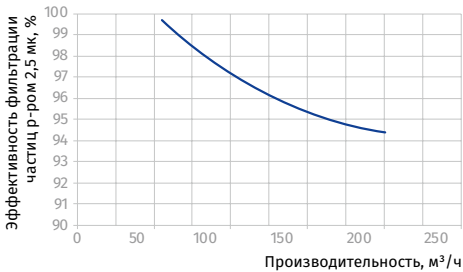
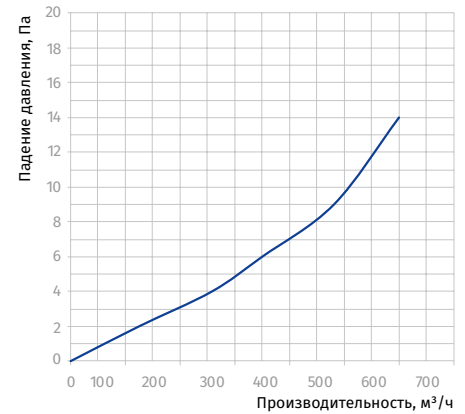

ФИЛЬТР-БОКСЫ

KFBK

Фильтр-боксы с плоским фильтром для круглых каналов

Применение

- Для очистки приточного или вытяжного воздуха в системах вентиляции и кондиционирования различных помещений.
- Предназначены для защиты от запыления воздуховодов, теплообменников, вентиляторов, приборов автоматики и другого вентиляционного оборудования.
- Предотвращают загрязнение стен и потолков около воздухораспределительных устройств.
- Могут устанавливаться в качестве первой ступени очистки перед более эффективными фильтрами.
- Для воздуховодов диаметром от 100 до 315 мм.



Конструкция

- Корпус изготавливается из оцинкованной стали.
- Герметичность соединения фильтр-бокса с воздуховодами обеспечивают соединительные фланцы с резиновым уплотнением.
- Оснащены плоским фильтрующим элементом из синтетического нетканого полотна с классом очистки G4.
- Фильтрующий элемент фиксируется на каркасе из стальной рамы.
- Быстрый доступ к сменному фильтрующему элементу обеспечивают рычажные замки на откидной крышке фильтра.

Монтаж

- Крепление к круглым воздуховодам с помощью хомутов.
- Допускается монтаж фильтра в любом положении.
- Необходимо предусматривать дополнительное пространство для свободного сервисного доступа к фильтру.

Аксессуары

- Наличие сменных плоских фильтрующих элементов из синтетического нетканого полотна серии FP-KFBK с классом очистки G4.



Условное обозначение

Серия	Диаметр присоединяемого воздуховода, мм
KFBK	100; 125; 150; 160; 200; 250; 315

Габаритные размеры, мм

Модель	Ø D	B	H	L	L1	Масса, кг
KFBK 100	99	210	175	215	123	1,4
KFBK 125	124	220	209	235	143	1,7
KFBK 150	149	270	237	250	158	2,5
KFBK 160	159	270	237	250	158	2,3
KFBK 200	199	320	279	275	183	3,1
KFBK 250	249	370	327	325	233	4,5
KFBK 315	314	430	392	425	333	6,7

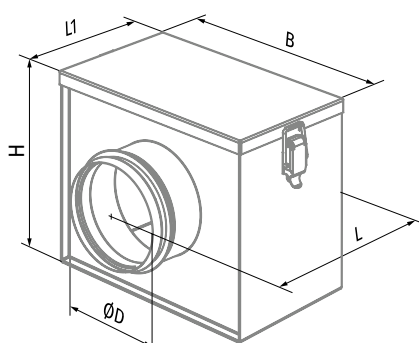

KFBV

Фильтр-боксы с V-образным фильтром для круглых каналов



Применение

- Для очистки приточного или вытяжного воздуха в системах вентиляции и кондиционирования различных помещений.
- Предназначены для защиты от запыления воздуховодов, теплообменников, вентиляторов, приборов автоматики и другого вентиляционного оборудования.
- Предотвращают загрязнение стен и потолков около воздухораспределительных устройств.
- Могут устанавливаться в качестве первой ступени очистки перед более эффективными фильтрами.
- Для воздуховодов диаметром от 100 до 315 мм.

Конструкция

- Корпус изготавливается из оцинкованной стали.
- Герметичность соединения фильтр-бокса с воздуховодами обеспечивают соединительные фланцы с резиновым уплотнением.
- Оснащены фильтрующим элементом V-образной формы с увеличенной площадью фильтрации из синтетического нетканого полотна с классом очистки G4.
- Фильтрующий элемент фиксируется на каркасе из стальной рамы.
- Быстрый доступ к сменному фильтрующему элементу обеспечивают рычажные замки на откидной крышке фильтра.

Монтаж

- Крепление к круглым воздуховодам с помощью хомутов.
- Допускается монтаж фильтра в любом положении.
- Необходимо предусматривать дополнительное пространство для свободного сервисного доступа к фильтру.

Аксессуары

- Наличие сменных фильтрующих элементов V-образной формы из синтетического нетканого полотна серии FP-KFBV с классом очистки G4.



ФИЛЬТР-БОКСЫ

Условное обозначение

Серия	Диаметр присоединяемого воздуховода, мм
KFBV	100; 125; 150; 160; 200; 250; 315

Габаритные размеры, мм

Модель	Ø D	B	H	L	L1	Масса, кг
KFBV 100	99	233	175	215	123	1,4
KFBV 125	124	243	209	235	143	1,7
KFBV 150	149	293	237	250	158	2,2
KFBV 160	159	293	237	250	158	2,2
KFBV 200	199	343	279	275	183	3,1
KFBV 250	249	393	327	325	233	4,2
KFBV 315	314	453	392	425	333	6,3

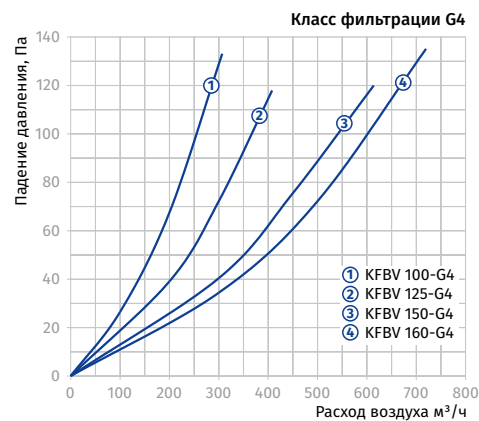
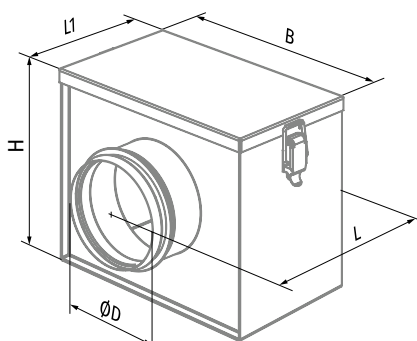

KFBT

Фильтр-боксы с карманным фильтром для круглых каналов

Применение

- Для очистки приточного или вытяжного воздуха в системах вентиляции и кондиционирования различных помещений.
- Предназначены для защиты от запыления воздуховодов, теплообменников, вентиляторов, приборов автоматики и другого вентиляционного оборудования.
- Предотвращают загрязнение стен и потолка около воздухораспределительных устройств.
- Могут устанавливаться в качестве первой ступени очистки перед более эффективными фильтрами.
- Для воздуховодов диаметром от 100 до 315 мм.



Конструкция

- Корпус изготавливается из оцинкованной стали.
- Герметичность соединения фильтр-бокса с воздуховодами обеспечивают соединительные фланцы с резиновым уплотнением.
- Оснащены фильтрующим элементом карманного типа из синтетического нетканого полотна с классом очистки G4, F5, F7.
- Фильтрующий элемент фиксируется на каркасе из стальной рамы.
- Быстрый доступ к сменному фильтрующему элементу обеспечивают рычажные замки на откидной крышке фильтра.

Монтаж

- Крепление к круглым воздуховодам с помощью хомутов.
- Допускается монтаж фильтра в любом положении.
- При вертикальном монтаже воздушный поток должен быть направлен вниз, чтобы карманы фильтра не сминались.
- Необходимо предусматривать дополнительное пространство для свободного сервисного доступа к фильтру.

Аксессуары

- Наличие сменных фильтрующих элементов карманного типа из синтетического нетканого полотна серии FP-KFBT с классом очистки G4, F5, F7.



Условное обозначение

Серия	Диаметр присоединяемого воздуховода, мм
KFBT	100; 125; 150; 160; 200; 250; 315

Габаритные размеры, мм

Модель	Ø D	B	B1	H	Масса, кг
KFBT 100	99	210	230	170	2,41
KFBT 125	124	220	240	206	2,69
KFBT 150	149	270	290	236	3,20
KFBT 160	159	270	290	236	3,26
KFBT 200	199	320	340	276	3,76
KFBT 250	249	370	390	386	4,39
KFBT 315	314	430	450	390	5,17

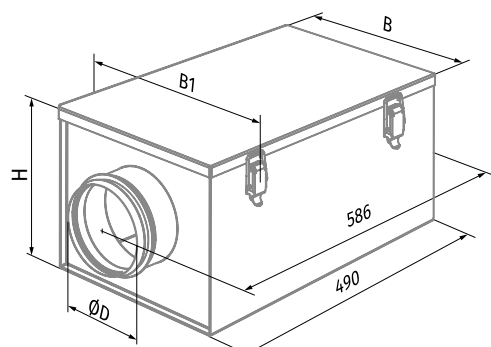

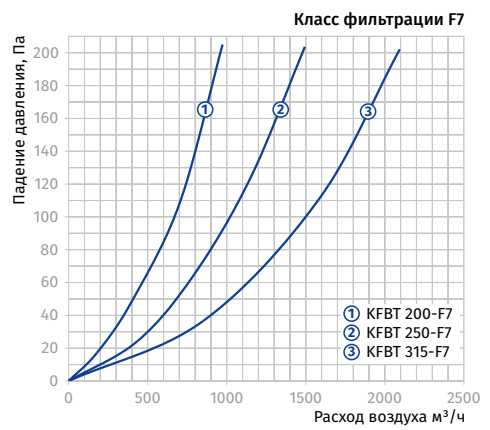
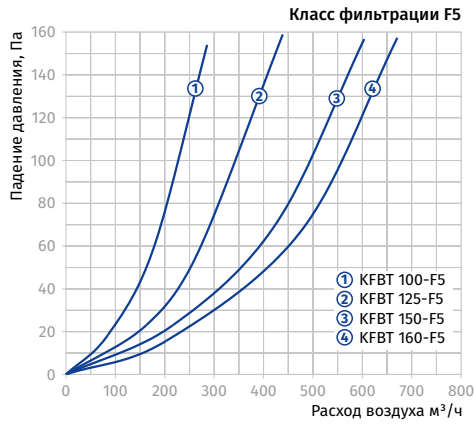
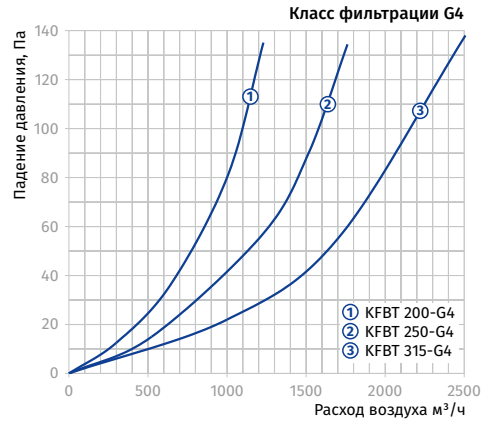
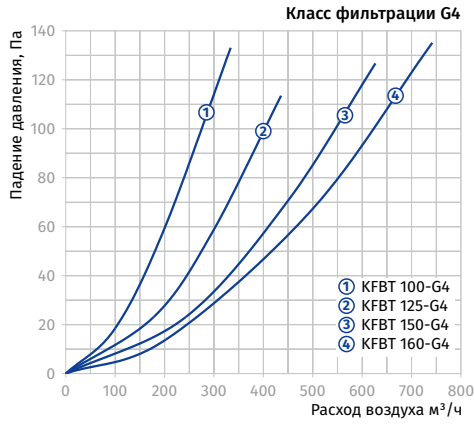

KFBT

Фильтр-боксы с карманным фильтром для прямоугольных каналов

Применение

- Для очистки приточного или вытяжного воздуха в системах вентиляции и кондиционирования различных помещений.
- Предназначены для защиты от запыления воздуховодов, теплообменников, вентиляторов, приборов автоматики и другого вентиляционного оборудования.
- Предотвращают загрязнение стен и потолка около воздухораспределительных устройств.
- Могут устанавливаться в качестве первой ступени очистки перед более эффективными фильтрами.
- Совместимы с прямоугольными воздуховодами сечением от 400x200 до 1000x500 мм.



Конструкция

- Корпус изготавливается из оцинкованной стали.
- Оснащены фильтрующим элементом карманного типа из синтетического нетканого полотна с классом очистки G4, F5, F7.
- Фильтрующий элемент фиксируется на каркасе из стальной рамы.
- Быстрый доступ к сменному фильтрующему элементу обеспечивают рычажные замки на откидной крышке фильтра.

Монтаж

- Крепление с прямоугольными воздуховодам с помощью фланцевого соединения.
- Допускается монтаж фильтра в любом положении.
- При вертикальном монтаже воздушный поток должен быть направлен вниз, чтобы карманы фильтра не сминались.
- Необходимо предусматривать дополнительное пространство для свободного сервисного доступа к фильтру.

Аксессуары

- Наличие сменных фильтрующих элементов карманного типа из синтетического нетканого полотна серии FP-KFBT с классом очистки G4, F5, F7.



Условное обозначение

Серия	Размер фланца (ШxВ), мм
KFBT	40x20; 50x25; 50x30; 60x30; 60x35; 70x40; 80x50; 90x50; 100x50

Габаритные размеры, мм

Модель	В	В1	Н	Н1	L	Масса, кг
KFBT 40x20	400	440	200	240	500	6,2
KFBT 50x25	500	540	250	290	600	7,8
KFBT 50x30	500	540	300	340	600	8,3
KFBT 60x30	600	640	300	340	600	8,9
KFBT 60x35	600	640	350	390	600	9,5
KFBT 70x40	700	740	400	440	720	16,2
KFBT 80x50	800	840	500	540	800	20,4
KFBT 90x50	900	940	500	540	800	21,7
KFBT 100x50	1000	1040	500	540	800	23,5

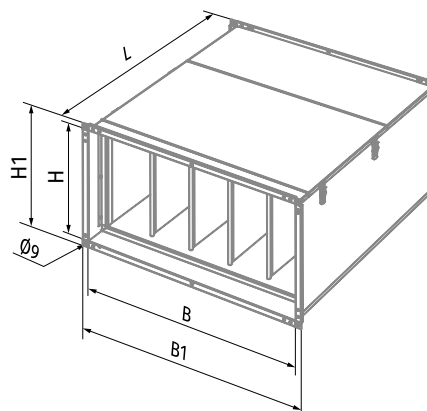

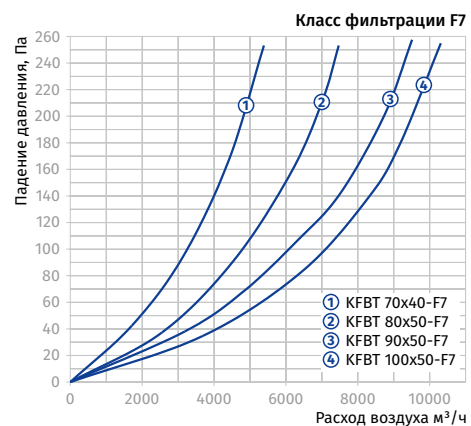
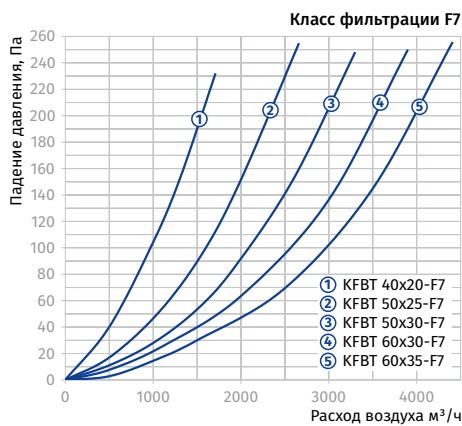
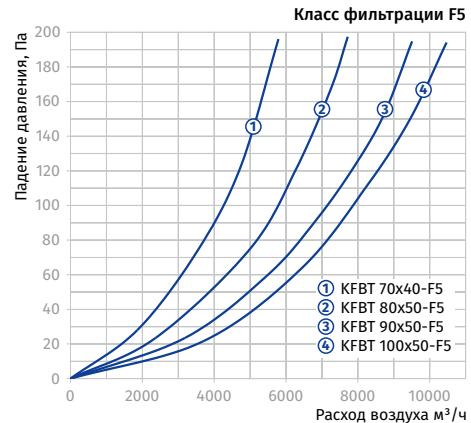
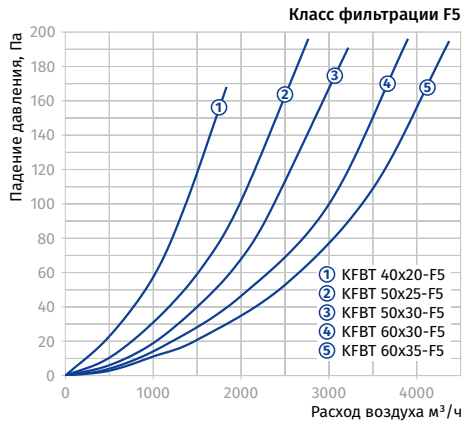
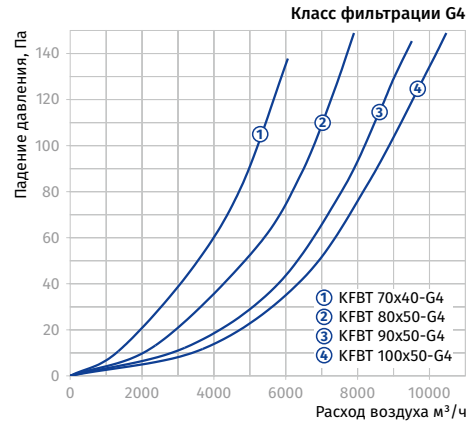
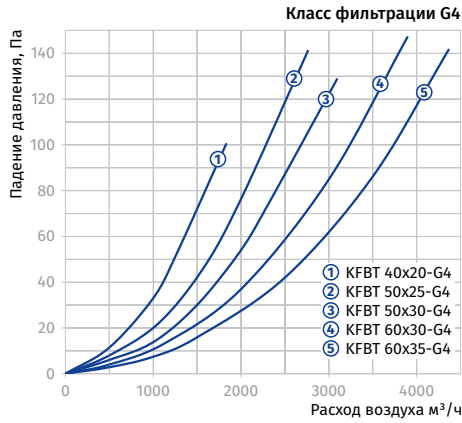

KFBK

Фильтр-боксы с панельным фильтром для прямоугольных каналов

Применение

- Для очистки приточного или вытяжного воздуха в системах вентиляции и кондиционирования различных помещений.
- Предназначены для защиты от запыления воздуховодов, теплообменников, вентиляторов, приборов автоматики и другого вентиляционного оборудования.
- Предотвращают загрязнение стен и потолков около воздухораспределительных устройств.
- Могут устанавливаться в качестве первой ступени очистки перед более эффективными фильтрами.
- Совместимы с прямоугольными воздуховодами сечением от 400x200 до 1000x500 мм.



Конструкция

- Корпус изготавливается из оцинкованной стали.
- Оснащены фильтрующим элементом из синтетического нетканого полотна с классом очистки G4.
- Фильтрующий элемент изогнут в несколько волн для увеличения площади фильтрации и защищен металлической сеткой от деформации воздушным потоком.
- Быстрый доступ к сменному фильтрующему элементу обеспечивают рычажные замки на откидной крышке фильтра.

Условное обозначение

Серия	Размер фланца (ШxВ), мм
KFBK	40x20; 50x25; 50x30; 60x30; 60x35; 70x40; 80x50; 90x50; 100x50

Габаритные размеры, мм

Модель	В	В1	Н	Н1	Масса, кг
KFBK 40x20	400	440	200	240	2,4
KFBK 50x25	500	540	250	290	4,1
KFBK 50x30	500	540	300	340	4,4
KFBK 60x30	600	640	300	340	5,2
KFBK 60x35	600	640	350	390	5,8
KFBK 70x40	700	740	400	440	6,7
KFBK 80x50	800	840	500	540	7,9
KFBK 90x50	900	940	500	540	8,4
KFBK 100x50	1000	1040	500	540	8,9

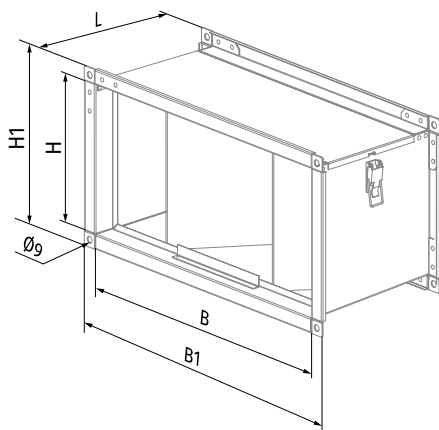

Монтаж

- Крепление к прямоугольным каналам с помощью фланцевого соединения.
- Монтируются перед калорифером и вентилятором по ходу движения воздуха.
- Необходимо предусматривать дополнительное пространство для свободного сервисного доступа к фильтру.

Аксессуары

- Наличие сменных фильтрующих элементов из синтетического нетканого полотна серии FP-KFBK с классом очистки G4.

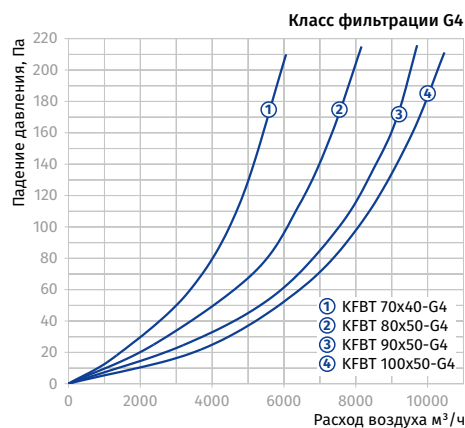
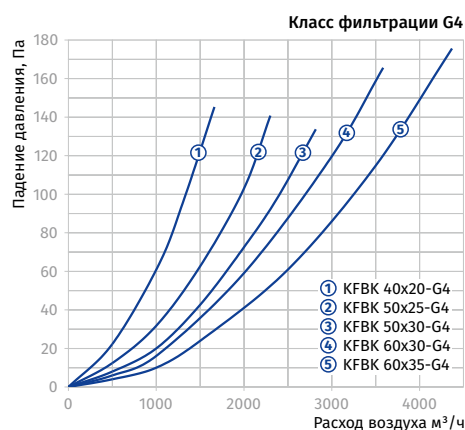

KZ

Хомуты для круглых каналов

Применение

- Для надежного соединения элементов вентиляционной системы различных помещений.
- Совместимы с элементами круглого сечения диаметром от 100 до 315 мм.



Конструкция

- Изготавливаются из полосы оцинкованной стали.
- Изнутри уплотнены микропористой резиной для поглощения вибраций.

Условное обозначение

Серия	Диаметр присоединяемого воздуховода, мм
KZ	100; 125; 150; 160; 200; 250; 315

Габаритные размеры, мм

Модель	Ø D	H	Масса, кг
KZ 100	100	172	0,206
KZ 125	125	198	0,232
KZ 150	150	224	0,296
KZ 160	160	232	0,358
KZ 200	200	274	0,42
KZ 250	250	326	0,55
KZ 315	315	380	0,65

Монтаж

- Крепление осуществляется на круглые элементы вентиляционных систем.
- Круглые элементы вентиляционных систем фиксируются хомутом с помощью двух болтов.

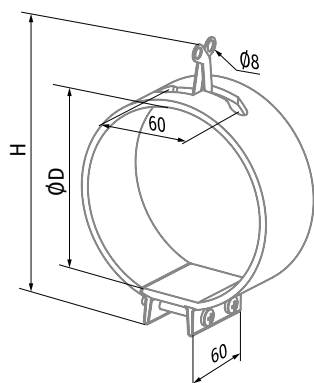

KZH

Хомуты для круглых каналов

Применение

- Для надежного крепления элементов вентиляционной системы различных помещений.
- Совместимы с элементами круглого сечения диаметром от 100 до 315 мм.



Конструкция

- Изготавливаются из полосы оцинкованной стали.
- Изнутри уплотнены микропористой резиной для поглощения вибраций.
- Оснащены монтажным кронштейном для возможности крепления на стену или потолок.

Монтаж

- Крепление осуществляется на круглые элементы вентиляционных систем.
- Круглые элементы вентиляционных систем фиксируются хомутом с помощью болта.
- Для крепления хомутов на стену или потолок используется монтажный кронштейн, который крепится с помощью дюбелей.

Условное обозначение

Серия	Диаметр присоединяемого воздуховода, мм
KZH	100; 125; 150; 160; 200; 250; 315

Габаритные размеры, мм

Модель	ϕD	L	Масса, кг
KZH 100	100	204	0,21
KZH 125	125	229	0,22
KZH 150	150	254	0,25
KZH 160	160	264	0,26
KZH 200	200	304	0,31
KZH 250	250	354	0,35
KZH 315	315	419	0,42

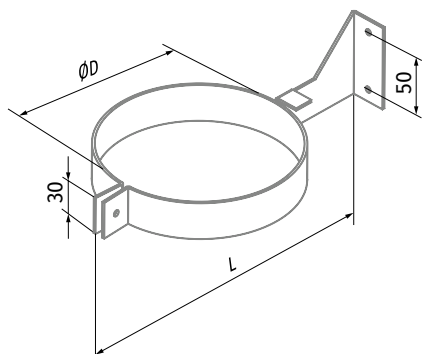

AT-25 220/12

Трансформатор понижающий

Применение

- Низковольтные понижающие трансформаторы применяются для обеспечения безопасным питающим напряжением 12 В/50 Гц бытовых вентиляторов, мощность двигателей в которых не превышает 16 Вт (25 ВА), а ток нагрузки – не более 2 А.



Конструкция

- Корпус изготавливается из высококачественного пластика.
- Поставляется в комплекте с защитной клеммной коробкой.
- Выходная клеммная колодка предназначена для подключения вентилятора с безопасным напряжением питания 12 В/50 Гц.

Защита

- Трансформатор оснащен сменным плавким предохранителем для защиты от перегрузок.
- Степень защиты от пыли и влаги, за исключением клеммных колодок – IP40.

Монтаж

- Устанавливаются внутри помещений, в зоне, не подверженной влиянию повышенной влажности и температуры.
- Возможен скрытый монтаж за подвесным потолком или в нише в стене с обеспечением достаточной вентиляции для исключения перегрева.
- Исключается установка трансформатора над отопительными приборами.

Схема подключения

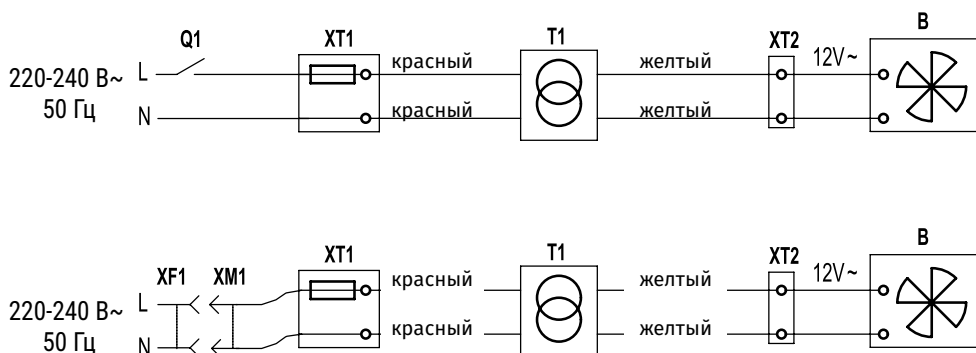

- Q1:** внешний выключатель, встроенный в стационарную проводку;
XT1: входная клеммная колодка со встроенным предохранителем в защитной клеммной коробке;
XF1: розетка, встроенная в стационарную проводку;
XM1: стандартная штепсельная вилка;
T1: трансформатор;
XT2: выходная колодка для подключения вентилятора с напряжением питания 12 В;
B: вентилятор с напряжением питания 12 В.

Технические характеристики

Параметры	AT-25 220/12
Входное напряжение, В	1 ~ 230
Выходное напряжение, В	12
Частота, Гц	50
Макс. мощность нагрузки, В	16 (25 VA)
Макс. ток нагрузки, А	2,0
Габариты АхВхС, мм Трансформатор: Клеммная коробка:	91х58х62 110х40х40
Макс. температура окружающей среды, °С	+40
Защита	IP40
Масса, кг	0,8

АТК-25 220/12

Трансформатор понижающий

Применение

- Низковольтные понижающие трансформаторы применяются для обеспечения безопасным питающим напряжением 12 В/50 Гц бытовых вентиляторов, мощность двигателей в которых не превышает 16 Вт (25 ВА), а ток нагрузки – не более 2 А.



Конструкция

- Компактный корпус изготавливается из высококачественного пластика.
- АТК-25 220/12 S:** трансформатор оснащен шнурковым выключателем и лампочкой индикации работы.

Защита

- Трансформатор оснащен сменным плавким предохранителем для защиты от перегрузок.

Монтаж

- Устанавливаются внутри помещений в зоне, не подверженной влиянию повышенной влажности и температуры.
- Предназначены для настенного монтажа с учетом обеспечения свободной циркуляции воздуха для охлаждения внутренних цепей.
- Исключается установка трансформатора над отопительными приборами.

Схема подключения

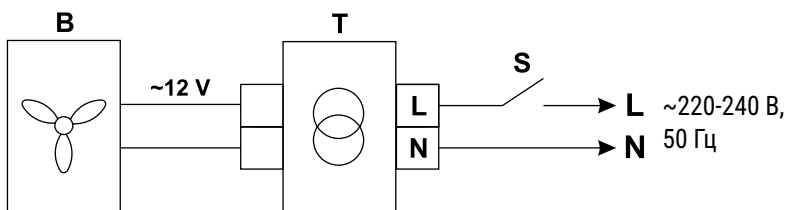
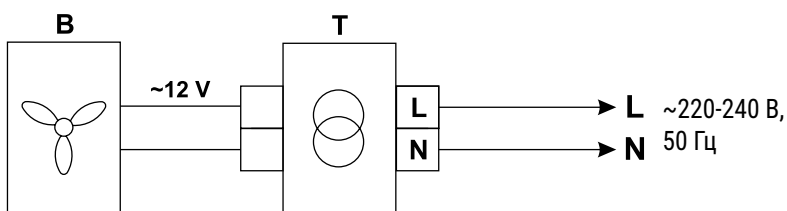

В: вентилятор с напряжением питания 12 В;
Т: трансформатор защитный;
S: внешний выключатель.

Технические характеристики

Параметры	АТК-25 220/12
Входное напряжение, В	1 ~ 230
Выходное напряжение, В	12
Частота, Гц	50
Макс. мощность нагрузки, В	16 (25 VA)
Макс. ток нагрузки, А	2,0
Габариты АxВxС, мм	80x162x63
Макс. температура окружающей среды, °С	+40
Защита	IP40
Масса, кг	0,85

AT-40 230/12

Трансформатор понижающий

Применение

- Низковольтные понижающие трансформаторы предназначены для обеспечения безопасным питающим напряжением 12 В/50 Гц изделий с мощностью нагрузки не более 40 Вт и током нагрузки не более 3,0 А.
- Совместимы с комнатными установками серии **Vento**.



Конструкция

- Корпус выполнен из высококачественного пластика.
- Корпус оснащен двумя гермовводами со шнурами питания 2x0,75 м².
- На входе трансформатор оснащен шнуром питания (длина – 3 м) с вилкой для подключения в сеть 220-240 В/50 Гц.
- На выходе трансформатор оснащен шнуром питания на 12 В/50 Гц (длина – 2 м) со специальным разъемом для подключения установок серии Vento.

Защита

- Трансформатор с защитой от перегрузки, оснащен термopредохранителем.
- Степень защиты – IP40, за исключением блоков предохранителя.

Монтаж

- Устанавливаются внутри помещений.
- Возможен скрытый монтаж за подвесным потолком или в нише в стене с обеспечением достаточной вентиляции для исключения перегрева.
- Исключается установка трансформатора над отопительными приборами.

Схема подключения

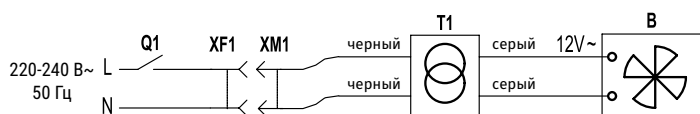

T1: трансформатор
V: устройство с напряжением питания 12 В/50 Гц
XM1: стандартная штепсельная вилка
XF1: розетка, встроенная в стационарную проводку
Q1: внешний выключатель, встроенный в стационарную проводку.

Технические характеристики

Параметры	AT-40 230/12
Входное напряжение, В	1 ~ 230
Выходное напряжение, В	12
Частота, Гц	50
Макс. мощность нагрузки, В	40
Макс. ток нагрузки, А	3,0
Макс. температура окружающей среды, °С	+40
Защита	IP40
Масса, кг	1,1

Габаритные размеры, мм

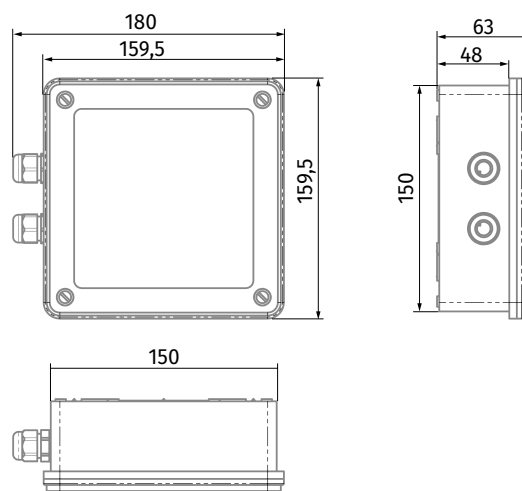

SGR-3/1

Сенсорный переключатель многоскоростных вентиляторов

Применение

- Для включения/выключения и переключения скоростей вентиляторов с многоскоростным двигателем.



Конструкция

- Корпус изготавливается из высококачественного пластика.
- Чувствительная сенсорная панель выполнена из стекла и оснащена 3-мя кнопками со световой индикацией для переключения скоростей.
- Предназначен для внутрискрипного монтажа.
- Степень защиты от пыли и влаги – IP30.

Управление

- Включение необходимой скорости вентиляторов осуществляется с помощью кнопки с соответствующей маркировкой.
- Выключение вентиляторов осуществляется повторным прикосновением к кнопке текущей скорости.

Монтаж

- Устанавливается внутри помещений на стене в монтажной коробке.

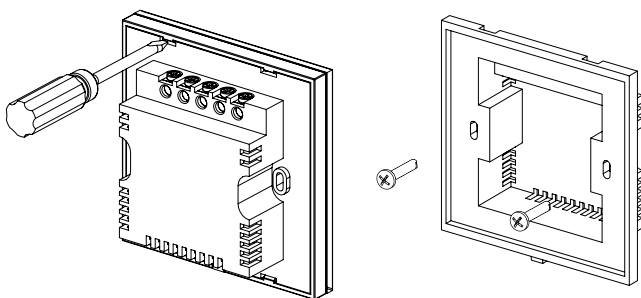

Габаритные размеры, мм

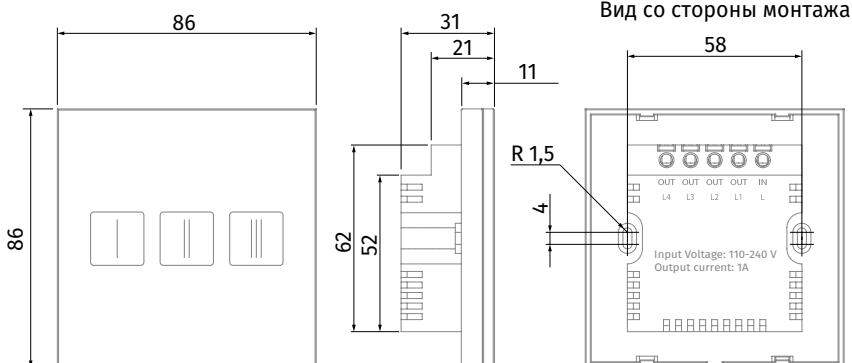

Технические характеристики

Параметры	SGR-3/1
Напряжение питания, В	110-240
Частота, Гц	50/60
Максимальный ток подключаемой нагрузки, А	1
Количество переключаемых скоростей	3
Сечение кабеля, мм ²	0,35 – 1
Температурный диапазон, °С	-10...+45
Диапазон влажности, %	5 – 80 (без конденсации)
Срок службы	100 000 срабатываний
Защита	IP30
Вес, г	138

Схема подключения

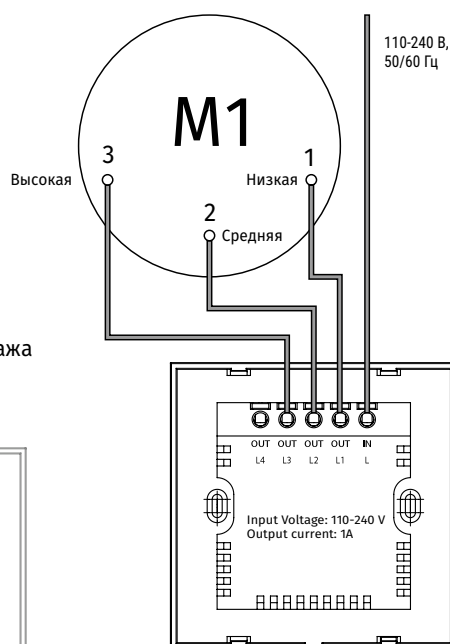

SGS E1

Сенсорный регулятор скорости



Применение

- Для включения/выключения и регулирования скорости вращения однофазных электродвигателей вентиляторов, управляемых напряжением.

Конструкция

- Корпус изготавливается из высококачественного пластика.
- Чувствительная сенсорная панель выполнена из стекла и оснащена кнопкой ВКЛ/ВЫКЛ и двумя кнопками для регулировки скорости.
- Уровень устанавливаемой скорости отображается на светодиодном индикаторе.
- Предназначен для внутривенного монтажа.
- Степень защиты от пыли и влаги – IP30.

Монтаж

- Устанавливается внутри помещений на стене в монтажной коробке для скрытого монтажа и закрепляется с помощью распорных лапок.

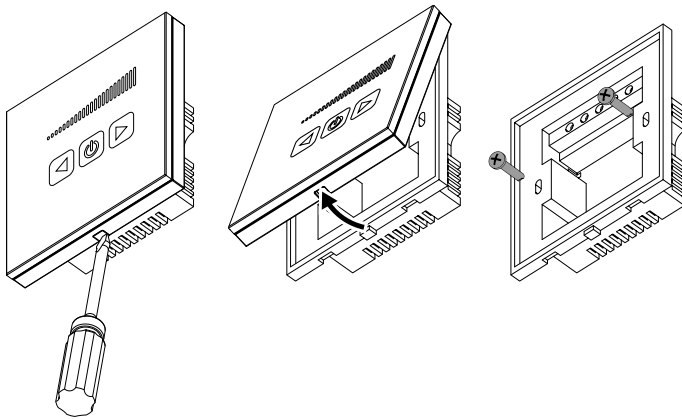

Габаритные размеры, мм

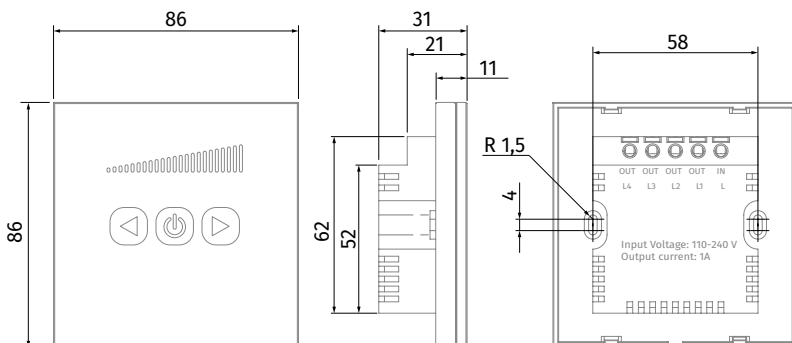

Технические характеристики

Параметры	SGS E1
Напряжение питания, В	1 ~ 230
Частота, Гц	50/60
Максимальный ток подключаемой нагрузки, А	1
Сечение кабеля, мм ²	0,35 – 1
Температурный диапазон, °С	-10...+45
Диапазон влажности, %	5 – 80 (без конденсации)
Срок службы	100 000 срабатываний
Защита	IP30
Вес, г	138

Схема подключения

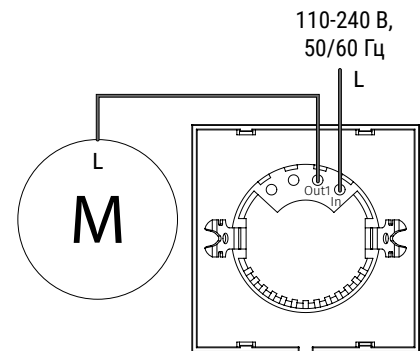

М: электродвигатель вентиляционного оборудования

CDP-2/10

Переключатель для многоскоростных вентиляторов

Применение

- Для включения/выключения и переключения скоростей вентиляторов с многоскоростным двигателем.
- Устанавливается внутри помещений на стене в скрытой монтажной коробке.
- Возможна установка в стандартные электромонтажные круглые коробки.



Управление

- Непосредственное переключение скоростей вентиляторов.

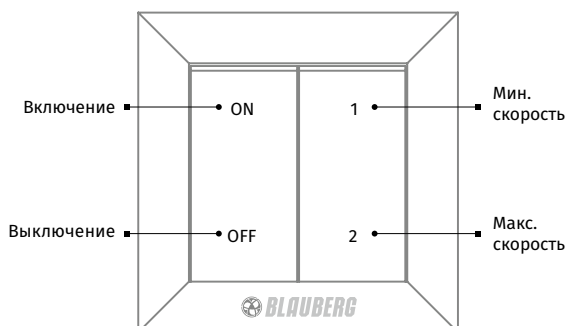

Габаритные размеры, мм

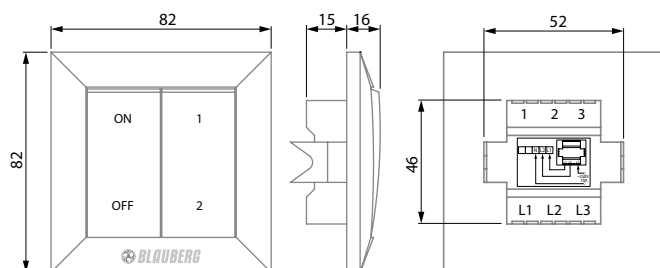

Технические характеристики

Параметры	CDP-2/10
Максимальное напряжение питания, В	250
Частота, Гц	50/60
Максимальный ток подключаемой нагрузки, А	10
Сечение кабеля, мм ²	0,35...0,75
Температурный диапазон, °C	-10...+45
Диапазон влажности, %	5...80 (без конденсации)
Срок службы	1 000 000 срабатываний
Вес, г	98

Схема подключения

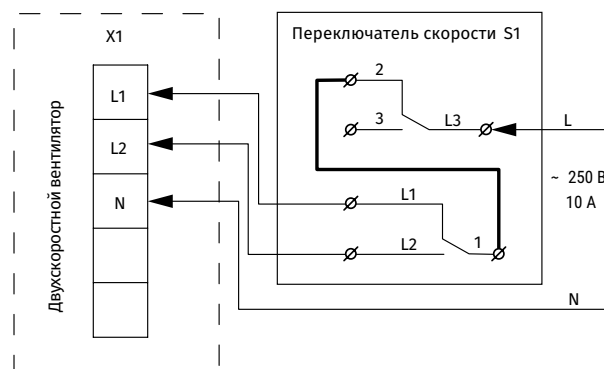

CDP-2/5 (3/5)

Переключатели для многоскоростных вентиляторов



Применение

- Для включения/выключения и переключения скоростей вентиляторов с многоскоростным двигателем.

Конструкция

- Корпус изготавливается из высококачественного пластика.
- Предназначен для внутристенного монтажа.
- Индекс защиты – IP40

Управление

- Возможно непосредственное переключение скоростей вентиляторов (схема №1), а также включение и управление вентилятором совместно с освещением в помещении (схема № 2).

Монтаж

- Устанавливается внутри помещений на стене в скрытой монтажной коробке.
- Возможна установка в стандартные электромонтажные круглые коробки.

Схема подключения

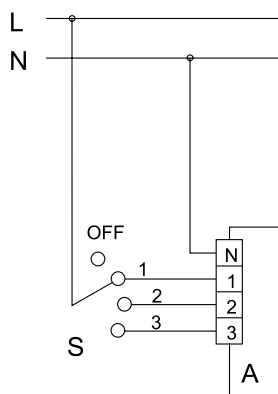

Технические характеристики

Параметры	CDP-2/5	CDP-3/5
Напряжение питания, В	1 ~ 230	1 ~ 230
Частота, Гц	50/60	50/60
Номинальный ток, А	3	3
Количество переключаемых скоростей	2	3
Габариты АхВхС, мм	88x88x51	88x88x51
Макс. температура окружающей среды, °С	40	40
Защита	IP40	IP40

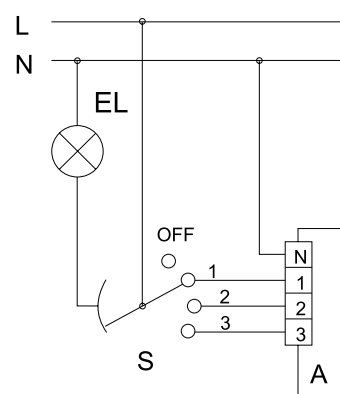

Вентилятор с помощью внешнего переключателя S (например, CDP-3/5) может быть вручную включен на одну из требуемых 3-х скоростей или выключен.

Вентилятор с помощью внешнего переключателя S (например, CDP-3/5) может быть вручную включен на одну из трех скоростей, при этом освещение в помещении включается параллельно, или выключен, при этом освещение в помещении выключается.

CDT E1.8

Регулятор скорости тиристорный

Применение

- Для включения/выключения и регулирования скорости вращения однофазных электродвигателей вентиляторов, управляемых напряжением, в системах вентиляции различных помещений.



Конструкция

- Корпус регулятора изготавливается из высококачественного пластика.
- Оборудован встроенным выключателем.
- Оснащен монтажной коробкой для внутристенного монтажа.
- Индекс защиты – IP40.

Управление

- Включение/выключение производится с помощью ручки управления.
- Плавное регулирование скорости происходит от минимального значения напряжения до максимального. Значение минимальной скорости вращения задается переменным резистором на плате управления регулятора.
- Один регулятор позволяет управлять одновременно несколькими вентиляторами, если общий потребляемый ток не превышает предельно допустимой величины тока регулятора.
- Отличаются высокой эффективностью и точностью управления.

Защита

- Входная цепь регулятора защищена от перегрузки плавким предохранителем.
- Регулятор оснащен фильтром высокочастотных помех.

Монтаж

- Устанавливается внутри помещений на стене в скрытой монтажной коробке.
- Возможна установка в стандартные электромонтажные круглые коробки.

Опции

- Для настенного монтажа возможно применение монтажной коробки EDR-E (приобретается отдельно).



Технические характеристики

Параметры	CDT E1.8
Напряжение питания, В	1 ~ 230
Частота, Гц	50/60
Номинальный ток, А	1,8
Габариты АxВxС, мм	80x80x63
Макс. температура окружающей среды, °С	35
Защита	IP40
Вес, г	0,11

CDTE E1.8

Регулятор скорости тиристорный

Применение

- Для включения/выключения и регулирования скорости вращения однофазных электродвигателей вентиляторов, управляемых напряжением, в системах вентиляции различных помещений.



Конструкция

- Корпус регулятора изготавливается из высококачественного пластика.
- Оборудован встроенным выключателем.
- Оснащен монтажной коробкой для внутрискрипного монтажа.
- Индекс защиты – IP40.

Управление

- Включение/выключение производится с помощью ручки управления.
- Плавное регулирование скорости происходит от минимального значения напряжения до максимального. Значение минимальной скорости вращения задается переменным резистором на плате управления регулятора.
- Один регулятор позволяет управлять одновременно несколькими вентиляторами, если общий потребляемый ток не превышает предельно допустимой величины тока регулятора.
- Отличаются высокой эффективностью и точностью управления.

Защита

- Входная цепь регулятора защищена от перегрузки плавким предохранителем.
- Регулятор оснащен фильтром высокочастотных помех.

Монтаж

- Устанавливается внутри помещений на стене.



Технические характеристики

Параметры	CDTE E1.8
Напряжение питания, В	1 ~ 230
Частота, Гц	50/60
Номинальный ток, А	1,8
Габариты АxВxС, мм	80x80x64
Макс. температура окружающей среды, °С	35
Защита	IP40
Масса, кг	0,11

Схема подключения

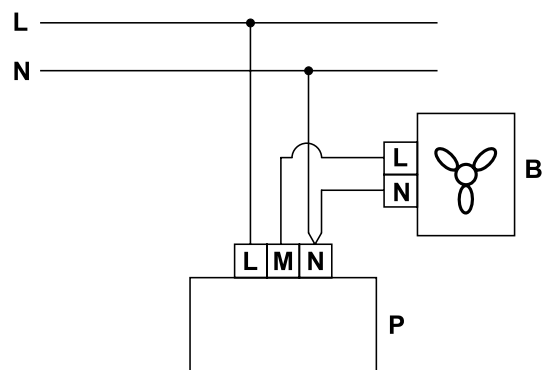

CDT E/0-10

Регулятор скорости для ЕС-двигателей

Применение

- Для включения/выключения и регулирования производительности вентиляторов, оборудованных ЕС-двигателями, имеющими вход управления 0-10 В.



Конструкция

- Корпус регулятора изготавливается из высококачественного пластика.
- Оборудован встроенным выключателем.
- Оснащен монтажной коробкой для внутристенного монтажа.
- Индекс защиты – IP40.

Управление

- Включение/выключение производится с помощью ручки управления.
- Регулирование ведется от минимально возможного значения до максимального.
- Регулятор отличается высокой эффективностью и точностью управления.

Монтаж

- Устанавливается внутри помещений на стене в скрытой монтажной коробке.
- Возможна установка в стандартные электромонтажные круглые коробки.

Опции

- Для настенного монтажа возможно применение монтажной коробки EDR-E (приобретается отдельно).



Технические характеристики

Параметры	CDT E/0-10
Напряжение, В	10-48 DC
Направляющий сигнал, В	0-10
Габариты АxВxС, мм	80x80x63
Макс. температура окружающей среды, °С	35
Защита	IP40
Масса, кг	0,11

Схема подключения

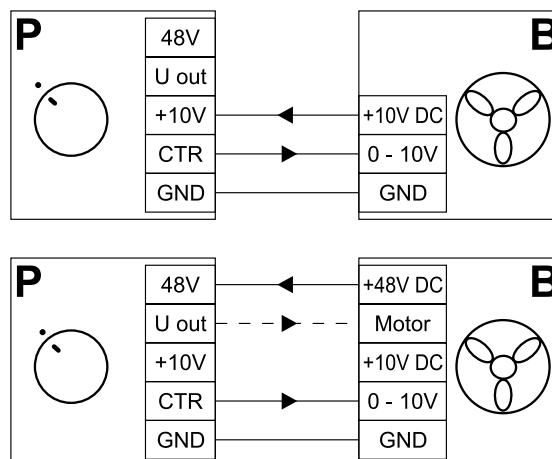

CDTE E/0-10

Регулятор скорости для ЕС-двигателей



Применение

- Для включения/выключения и регулирования производительности вентиляторов, оборудованных ЕС-двигателями, имеющими вход управления 0-10 В.

Конструкция

- Корпус регулятора изготавливается из высококачественного пластика.
- Оборудован встроенным выключателем.
- Оснащен монтажной коробкой для внутрискрипного монтажа.
- Индекс защиты – IP40.

Управление

- Включение/выключение производится с помощью ручки управления.
- Регулирование ведется от минимально возможного значения до максимального.
- Регулятор отличается высокой эффективностью и точностью управления.

Монтаж

- Устанавливается внутри помещений на стене.

Схема подключения

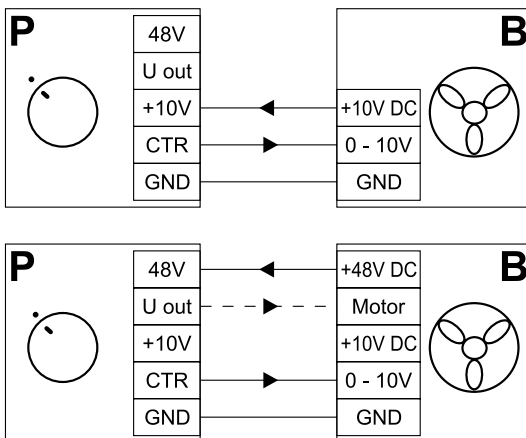

Технические характеристики

Параметры	CDTE E/0-10
Напряжение, В	10-48 DC
Направляющий сигнал, В	0-10
Габариты АxВxС, мм	80x80x63
Макс. температура окружающей среды, °С	35
Защита	IP40
Масса, кг	0,12

CDPI-2 E5 CDPI-3 E5

Переключатели скорости многоскоростные

Применение

- Для включения/выключения и переключения скоростей вентиляторов с многоскоростным двигателем.



Конструкция

- Корпус изготавливается из высококачественного пластика.
- Корпус оборудован кнопкой ВКЛ/ВЫКЛ, переключателем скоростей и индикатором работы.
- Предназначен для встраиваемого монтажа.
- Класс защиты – IP40

Монтаж

- Устанавливается внутри помещений в стене в скрытой монтажной коробке.

Технические характеристики

Параметры	CDPI-2 E5	CDPI-3 E5
Напряжение питания, В	1 ~ 230	1 ~ 230
Частота, Гц	50	50
Номинальный ток, А	5,0	5,0
Количество переключаемых скоростей	2	3
Габариты Ш×В×Г, мм	162×80×70	162×80×70
Макс. температура окружающей среды, °С	40	40
Защита	IP40	IP40
Масса, кг	0,25	0,25

Схема подключения

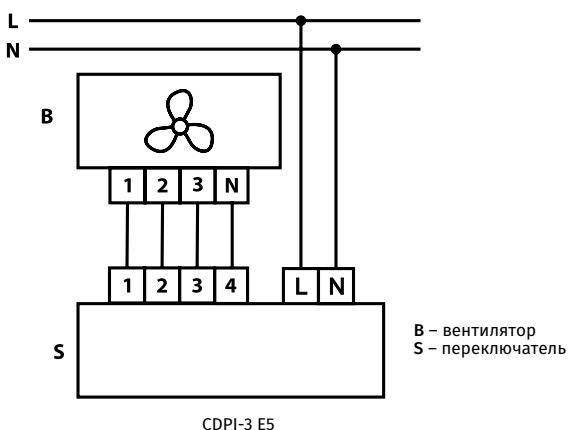
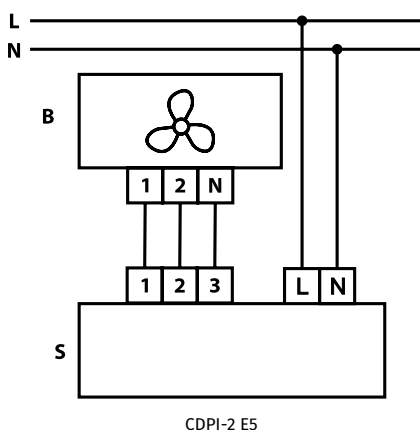

B – вентилятор
S – переключатель

CDPE-2 E5 CDPE-3 E5

Переключатели скорости многоскоростные

Применение

- Для включения/выключения и переключения скоростей вентиляторов с многоскоростным двигателем.



Конструкция

- Корпус изготавливается из высококачественного пластика.
- Корпус оборудован кнопкой ВКЛ/ВЫКЛ, переключателем скоростей и индикатором работы.
- Предназначен для встраиваемого монтажа.
- Класс защиты – IP40

Монтаж

- Устанавливается внутри помещений на стене в скрытой монтажной коробке.

Технические характеристики

Параметры	CDPE-2 E5	CDPE-3 E5
Напряжение питания, В	1 ~ 230	1 ~ 230
Частота, Гц	50	50
Номинальный ток, А	5,0	5,0
Количество переключаемых скоростей	2	3
Габариты Ш×В×Г, мм	162x80x70	162x80x70
Макс. температура окружающей среды, °С	40	40
Защита	IP40	IP40
Масса, кг	0,25	0,25

Схема подключения

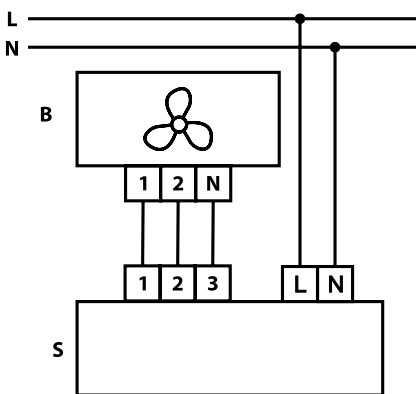

CDPE-2 E5

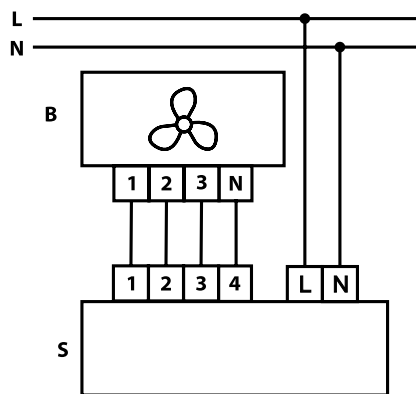

CDPE-3 E5

B – вентилятор
S – переключатель

CDT1 E

Регулятор скорости

Применение

- Применяется в системах вентиляции для включения/выключения и регулирования скорости вращения однофазных электродвигателей вентиляторов, управляемых напряжением. Допускается управление несколькими вентиляторами, если общий потребляемый ток не превышает предельно допустимой величины тока регулятора.



Конструкция и управление

- Корпус регулятора изготовлен из пластика. Ручка управления оснащена световой индикацией рабочего состояния регулятора. Регулятор отличается высокой эффективностью, точностью управления. Включение посредством нажатия на ручку управления. Регулирование ведется от минимально возможного значения напряжения (при котором вентилятор начинает стабильно вращаться) до максимального значения. Значение минимальной скорости вращения задается переменным резистором на плате управления регулятора. В регуляторе имеется дополнительная клемма (230 В) для подключения и управления внешним оборудованием.

Защита

- Входная цепь регулятора скорости защищена от перегрузки плавким предохранителем. Регулятор оснащен фильтром высокочастотных помех.

Монтаж

- Регулятор устанавливается внутри помещений. Универсальная конструкция корпуса позволяет монтировать регулятор на стену или внутрь стены.

Схема подключения

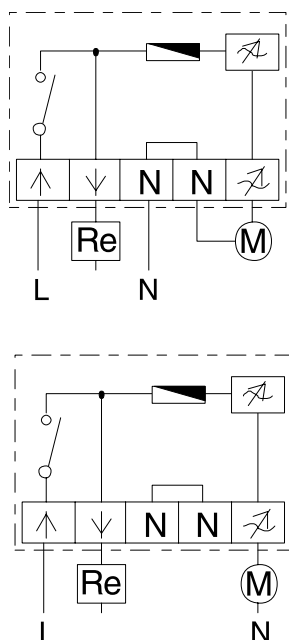

Технические характеристики

Параметры	CDT1 E0.5	CDT1 E1.5	CDT1 E2.5	CDT1 E4.0
Напряжение питания, В	1 ~ 230	1 ~ 230	1 ~ 230	1 ~ 230
Частота, Гц	50	50	50	50
Минимальный ток, А	0,1	0,15	0,25	0,4
Максимальный ток, А	0,5	1,5	2,5	4,0
Габариты АxВxС, мм	82x82x65	82x82x65	82x82x65	82x82x65
Макс. температура окружающей среды, °С	35	35	35	35
Защита	IP44	IP44	IP44	IP44
Масса, кг	0,23	0,24	0,29	0,36

CDT E CDTE E

Регуляторы скорости

Применение

- Применяется в системах вентиляции для включения/выключения и регулирования скорости вращения однофазных электродвигателей вентиляторов, управляемых напряжением. Допускается управление несколькими вентиляторами, если общий потребляемый ток не превышает предельно допустимой величины тока регулятора.



Конструкция и управление

- Корпус регулятора изготовлен из пластика и оборудован кнопкой ВКЛ/ВЫКЛ с лампой индикации работы. Регулятор отличается высокой эффективностью, точностью управления. Регулирование ведется от минимально возможного значения напряжения (при котором вентилятор начинает стабильно вращаться) до максимального значения. Значение минимальной скорости вращения задается переменным резистором на плате управления регулятора.

Защита

- Входная цепь регулятора скорости защищена от перегрузки плавким предохранителем. Регулятор оснащен фильтром высокочастотных помех.

Монтаж

- Регулятор устанавливается внутри помещений. Конструкция корпуса позволяет монтировать регулятор на стену (CDTE E) или внутрь стены (CDT E).

Схема подключения

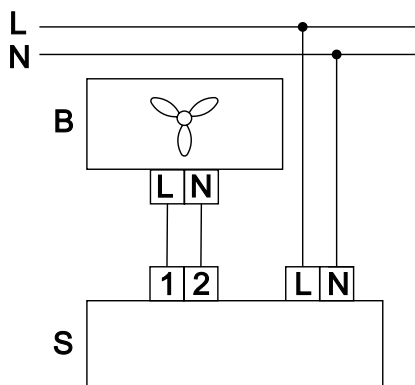

Технические характеристики

Параметры	CDT(E) E1	CDT(E) E1.5	CDT(E) E2	CDT(E) E2.5
Напряжение питания, В	1 ~ 230	1 ~ 230	1 ~ 230	1 ~ 230
Частота, Гц	50	50	50	50
Номинальный ток, А	1,0	1,5	2,0	2,5
Габариты АxВxС, мм	162x80x70	162x80x70	162x80x70	162x80x70
Макс. температура окружающей среды, °С	40	40	40	40
Защита	IP44	IP44	IP44	IP44
Масса, кг	0,3	0,3	0,3	0,3

TS E10

Комнатный термостат

Применение

- Для поддержания комфортного температурного режима в помещении, а также управления системами вентиляции, отопления и кондиционирования.



Конструкция

- Корпус регулятора изготавливается из высококачественного пластика.
- На лицевой стороне расположен регулятор температуры, с боковой – тумблер выбора алгоритма работы.
- Поставляется в корпусе для настенного монтажа.
- Индекс защиты – IP40

Управление

- Управление осуществляется с помощью регулятора температуры в диапазоне от +10 до +30 °C.
- Регулятор может работать в 2-х алгоритмах:
 - замыкание или размыкание контактов при повышении;
 - понижении температуры.

Монтаж

- Устанавливается внутри помещений на стене в наружной монтажной коробке.
- Рекомендуемая высота установки – 1,5 м от уровня пола.
- Для более эффективной работы не рекомендуется устанавливать регулятор рядом с окнами, дверями, приборами отопления или охлаждения.

Схема подключения

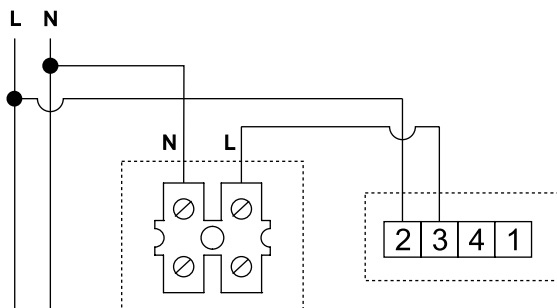

Вентилятор работает до момента достижения температурного порога, заданного в термостате

Технические характеристики

Параметры	TS E10
Напряжение питания, В	1 ~ 230
Частота, Гц	50/60
Номинальный ток на рис. 1. А	10 А
Номинальный ток на рис. 2. А	6 А
Габариты АxВxС, мм	84x84x35
Макс. температура окружающей среды, °C	40
Защита	IP40

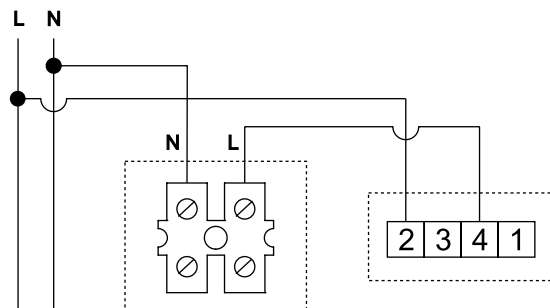

Вентилятор работает с момента достижения температурного порога, заданного в термостате

MLC E2 / MLCD E2

Комнатный терморегулятор

Применение

- Для автоматического или ручного управления температурным режимом систем вентиляции, отопления и кондиционирования воздуха в различных помещениях.
- Позволяет автоматически регулировать интенсивность нагрева/охлаждения воздуха.
- Используются для управления вентиляторами, клапанами фанкойлов и агрегатов воздушного отопления с трехскоростными вентиляторами 230 В.



Конструкция

- Корпус регулятора изготавливается из высококачественного пластика.
- Оснащен встроенным температурным датчиком.
- На лицевой панели расположены ЖК-монитор с подсветкой и кнопки управления.
- Дисплей отображает: текущую и установленную температуру в помещении; режим работы – охлаждение, обогрев или автоматический режим; скорость работы вентилятора.
- Индекс защиты – IP40.

Управление

- Управление осуществляется с помощью кнопок управления на корпусе регулятора или дистанционного пульта управления (модель MLCD E2).
- Позволяет управлять температурным режимом путем изменения скорости вращения вентилятора вручную или автоматически в диапазоне 3-х скоростных режимов: быстрый (максимальный)/средний/медленный (минимальный) в зависимости от температуры воздуха в помещении.
- Возможность автоматического регулирования интенсивности нагрева/охлаждения воздуха в «ночном режиме»:
 - **Режим «охлаждение»:** через 30 минут после активации ночного режима температура в помещении будет автоматически повышаться на 1 градус каждый час в последующие два часа и сохранится на данном уровне в течение 8 часов. После выключения таймера температура автоматически восстановится до исходного уровня.
 - **Режим «нагрев»:** через 30 минут после активации ночного режима температура в помещении будет автоматически понижаться на 1 градус каждый час в последующие три часа и сохранится на данном уровне в течение 8 часов. После выключения таймера температура автоматически восстановится до исходного уровня.
- Установленные функции управления сохраняются при выключении питания терморегулятора.

Монтаж

- Устанавливаются внутри помещений.
- Рекомендуемая высота установки – 1,5 м от уровня пола.
- Для более эффективной работы не рекомендуется устанавливать регулятор рядом с окнами, дверями, приборами отопления или охлаждения.

Модификации и опции

- Модель **MLCD E2** – регулятор оснащен дистанционным пультом управления.

Технические характеристики

Параметры	MLC E2 / MLCD E2
Напряжение питания, В	1 ~ 230
Частота, Гц	50
Номинальный ток, А	2,0
Количество переключаемых скоростей	3
Температурный диапазон регулирования, °C	+10...+30
Габариты АxВxС, мм	88x88x51
Макс. температура окружающей среды, °C	40
Защита	IP40
Пульт дистанционного управления	нет/да

Схема подключения

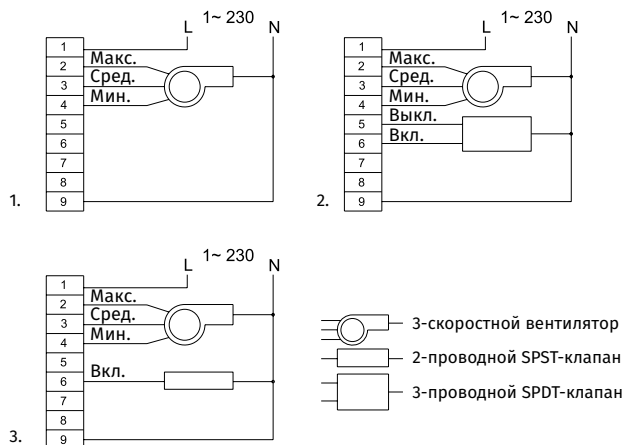

CD-1 / CD-2

Датчики CO₂

Применение

- Измерение уровня концентрации углекислого газа в помещении.
- Регулирование производительности вентиляционного оборудования в соответствии с концентрацией CO₂.
- Эффективный способ снижения энергопотребления здания.



Конструкция

- Датчик имеет два отдельных выхода – релейный нормально разомкнутый «сухой» контакт и аналоговый выход 0–10 В (этот же выход можно перенастроить на 2–10 В/0–20 мА/4–20 мА). Релейный выход используется для включения/выключения вентиляционного оборудования в зависимости от концентрации CO₂, а аналоговый выход позволяет осуществить плавную регулировку скорости вентилятора с помощью вентилятора с ЕС-двигателем или дополнительного регулятора скорости с входным напряжением 0–10 В. При плавной регулировке скорость вентилятора меняется пропорционально концентрации углекислого газа. Благодаря наличию релейного и аналогового выходов датчик совместим с любой вентиляционной системой. Система самокалибровки обеспечивает надежную работу в течение всего срока эксплуатации.

Модификации

- CD-1: наличие светодиодов-индикаторов уровня CO₂ и кнопки переключения режимов работы (три режима: 1-й – включено; 2-й – выключено; 3-й – режим работы в соответствии с концентрацией CO₂). Кнопка позволяет вручную включить или выключить вентиляционное оборудование, когда нет необходимости в регулировке производительности по концентрации CO₂.
- CD-2: индикаторы и кнопка включения/выключения отсутствуют. Эта модель рекомендована для помещений, требующих непрерывной вентиляции, например, в учебных и других общественных учреждениях.

Монтаж и питание

- Датчик монтируется на стене (настенный монтаж).
- Питание от слаботочной сети 24 В переменного тока.
- Датчик имеет разъем для блока питания АТ, который предлагается в качестве принадлежности (модель АТ-220/25 или АТ-120/25).



Технические характеристики

Параметры	Значения
Источник питания/потребление	24 В переменного тока (50/60 Гц ± 10 %), 24 В постоянного тока/макс. 1,6 Вт
Газоанализатор	Недисперсный инфракрасный анализатор (NDIR) с системой самокалибровки
Диапазон измерения CO ₂	0–2,000 млн ⁻¹ (частиц на миллион)
Точность при 25 °С, 2000 млн ⁻¹	±30 млн ⁻¹ + 3 % чтения
Время отклика	макс. 2 мин. для ступенчатого изменения 90 %
Время вхождения в режим при каждом включении	2 часа (запуск) 2 минуты (во время работы)
Аналоговый выход	0–10 В постоянного тока (по умолчанию), 4–20 мА, выбирается с помощью перемычек
Дискретный выход	1х2А коммутируемая нагрузка Четыре установочных положения перемычек
6 светодиодов – индикаторов уровня CO ₂ (для модели CD-1)	1-й зеленый индикатор горит при концентрации CO ₂ менее 600 млн ⁻¹ 1-й и 2-й зеленые индикаторы горят при концентрации CO ₂ от 600 до 800 млн ⁻¹ 1-й желтый индикатор горит при концентрации CO ₂ от 800 до 1200 млн ⁻¹ 1-й и 2-й желтые индикаторы горят при концентрации CO ₂ от 1200 до 1400 млн ⁻¹ 1-й красный индикатор горит при концентрации CO ₂ от 1400 до 1600 млн ⁻¹ 1-й и 2-й красные индикаторы горят при концентрации CO ₂ более 1600 млн ⁻¹
Эксплуатационные условия/ условия хранения	0–50 °С; 0–95 % относительной влажности без конденсации/ 0–50 °С
Вес/размеры	0,120 кг/100х80х30 мм

Схема подключения

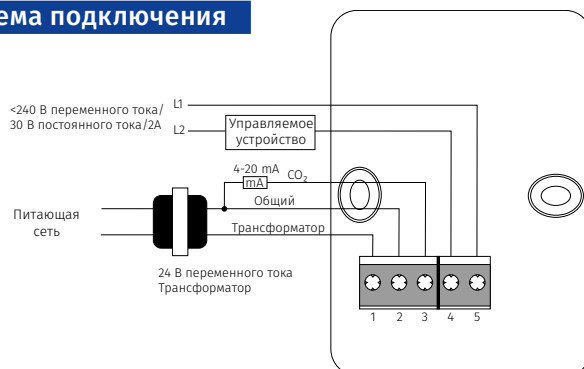

HR-S

Электромеханический гигростат



Применение

- Гигростат предназначен для управления увлажнением и/или осушением в системах вентиляции, кондиционирования и обогрева.
- Также могут использоваться как сигнализация, когда влажность превышает или падает ниже установленного уровня.

Конструкция

- Одноступенчатый гигростат HR-S использует синтетический элемент в качестве сенсорного средства. Синтетический элемент растягивается при возрастании влажности и сокращается при её уменьшении.

Монтаж

- Гигростат устанавливают внутри помещений, монтируют на стене (накладной монтаж).

Схема подключения

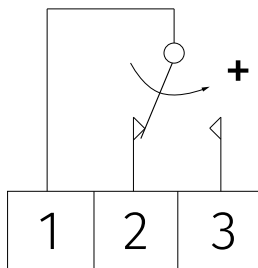

Увлажнение:
Осушение:

Замкнутые контакты между 1 и 2
Замкнутые контакты между 1 и 3

Технические характеристики

Параметры	HR-S
Переключающий контакт	250 В переменного тока, 5А
Влажность, %	20-90
Материал корпуса	Поликарбонат
Диапазон температуры, °C	0-40
Монтаж	Настенный
Степень защиты	IP30
Размеры	86x86x30

DRWQ40200

Датчик CO₂

Применение

- Самокалибрующийся, управляемый микропроцессором датчик DRWQ40200 служит для измерения содержания в воздухе углекислого газа в диапазоне от 0 до 2000 млн⁻¹ (частиц на миллион).



Конструкция

- Датчик CO₂ имеет 2 аналоговых выхода: 0-10 В и 4-20 мА. Аналоговый выход позволяет осуществить плавную регулировку скорости вентилятора (для этого нужен вентилятор с ЕС-двигателем или дополнительный регулятор оборотов вентилятора со входом 0...10 В, например, ВФЭД).
- При плавной регулировке скорость вентилятора меняется пропорционально концентрации углекислого газа. Содержание CO₂ в воздухе определяется с помощью недисперсного инфракрасного анализатора NDIR.

Монтаж

- Датчик монтируется на стене или на монтажную коробку в помещении. Питание осуществляется от слаботочной сети 24 В переменного/постоянного тока.

Технические характеристики

Параметры	Значения
Источник питания	24 В переменного/постоянного тока
Газоанализатор	оптический (NDIR)
Диапазон измерения CO ₂	0-2,000 млн ⁻¹ (частиц на миллион) CO ₂
Выходной сигнал CO ₂	0-10 В
Точность измерения CO ₂	± 30 млн ⁻¹ (частиц на миллион), ± 5 % предельного значения
Условия эксплуатации	0-50 °C; 10-90 % относительной влажности без конденсата
Класс защиты	IP55
Размеры	95x97x30

DPWC11200

Датчик влажности и температуры

Применение

- Датчик DPWC предназначен для управления температурой, увлажнением и/или осушением в системах вентиляции, кондиционирования и обогрева. Датчик совместим с большинством других стандартных контроллеров.



Конструкция

- Датчик влажности и температуры **DPWC11200** имеет 2 аналоговых выхода: 0-10 В и 4-20 мА. Аналоговый выход позволяет осуществить плавную регулировку скорости вентилятора (для этого нужен вентилятор с ЕС-двигателем).
- При плавной регулировке скорость вентилятора меняется пропорционально уровню влажности и температуры. Наличие и релейного, и аналогового выходов делает датчик совместимым практически с любой вентиляционной системой.

Монтаж

- Датчик монтируется на стене в помещении. Питание осуществляется от слаботочной сети 24 В переменного/постоянного тока.

Технические характеристики

Параметры	Значения
Источник питания	8-30 В постоянного/12-24 В переменного тока
Аналоговые выходы	0-10 В и 4-20 мА
Точность измерения температуры	±1,2 °C
Точность измерения влажности	±3 % RH
Условия эксплуатации	-10-60 °C; 10-90 % влажности без конденсата
Класс защиты	IP30
Размеры	127x80x30 мм

DPWQ30600

Датчик VOC

Применение

- Самокалибрующийся, управляемый микропроцессором датчик VOC DPWQ30600 служит для измерения качества воздуха.
- Применяется для количественной оценки и степени насыщенности воздуха в загрязненном газом помещении (сигаретным дымом, выдыхаемым воздухом, парами растворителей и чистящих средств).
- Для настройки чувствительности относительно ожидаемой максимальной степени загрязненности воздуха.
- Для проветривания помещений по мере необходимости, за счет чего достигается экономия электроэнергии, так как воздухообмен происходит лишь при достижении заданной степени загрязненности.



Конструкция

- Датчик VOC имеет 2 аналоговых выхода: 0-10 В и 4-20 мА. Аналоговый выход позволяет осуществить плавную регулировку скорости вентилятора (для этого нужен вентилятор с ЕС-двигателем или дополнительный регулятор оборотов вентилятора со входом 0...10 В).
- При плавной регулировке скорость вентилятора меняется пропорционально уровню качества воздуха.

Монтаж

- Датчик монтируется на стене или на монтажную коробку в помещении. Питание осуществляется от слаботочной сети 24 В переменного/постоянного тока.

Технические характеристики

Параметры	Значения
Источник питания	24 В переменного/постоянного тока
Газоанализатор	VOC сенсор
Диапазон измерения	0-100 % качество воздуха
Выходной сигнал	0-10 В
Точность измерения	±20 %
Условия эксплуатации	0-50 °С; 10-90 % относительной влажности без конденсата
Класс защиты	IP30
Размеры	79x81x26

TE / TI 1.5

Таймеры

HSE / HSI 1.5 LSE / LSI 1.5 IRSE / IRSI 1.5

Датчики



ТАЙМЕРЫ ЗАДЕРЖКИ ОТКЛЮЧЕНИЯ ВЕНТИЛЯТОРА TE / TI 1.5

Применение

- Для автоматизации системы управления работой бытовых вентиляторов.
- Позволяет вентилятору работать установленное время в диапазоне от 2 до 30 минут после нажатия кнопки отключения вентилятора. Через заданное время таймер задержки отключения автоматически выключит вентилятор.
- Для задания оптимального времени проветривания ванных, туалетных комнат, кухонь и других бытовых помещений.

Конструкция и монтаж

- Корпус выполнен из высококачественного пластика.
- Таймер устанавливается внутри помещений.
- Модель **TE 1.5** поставляется в корпусе для настенного монтажа.
- Модель **TI 1.5** поставляется в корпусе для скрытого монтажа.

ДАТЧИК ВЛАЖНОСТИ С ТАЙМЕРОМ HSE / HSI 1.5

Применение

- Для автоматизации системы управления работой бытовых вентиляторов.
- Позволяет установить индивидуальный уровень влажности для помещения и автоматически запускает работу вентилятора при превышении заданного значения.
- Для помещений с повышенным уровнем влажности (ванные комнаты, душевые, кухни, бассейны и другие).

Конструкция и монтаж

- Корпус выполнен из высококачественного пластика.
- Датчик устанавливается внутри помещений.
- Модель **HSE 1.5** поставляется в корпусе для настенного монтажа.
- Модель **HSI 1.5** поставляется в корпусе для скрытого монтажа.

Схема подключения

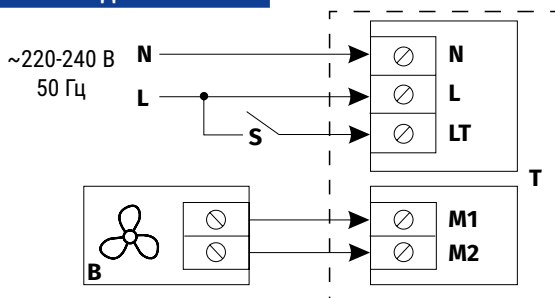

В: вентилятор;
S: внешний переключатель;
T: датчик.

ФОТОДАТЧИК С ТАЙМЕРОМ LSE / LSI 1.5

Применение

- Для автоматизации системы управления работой бытовых вентиляторов.
- Для помещений с периодическим пребыванием людей (ванная и туалетная комнаты, кухня и другие помещения).
- Встроенный фотодатчик реагирует на изменение освещения и автоматически включает или выключает вентилятор.
- При отсутствии освещения выключение вентилятора происходит с задержкой по времени в диапазоне от 2 до 30 минут (устанавливается заранее).

Конструкция и монтаж

- Корпус выполнен из высококачественного пластика.
- Датчик устанавливается внутри помещений.
- Модель **LSE 1.5** поставляется в корпусе для настенного монтажа.
- Модель **LSI 1.5** поставляется в корпусе для скрытого монтажа.

ДАТЧИК ДВИЖЕНИЯ С ТАЙМЕРОМ IRSE / IRSI 1.5

Применение

- Для автоматизации системы управления работой бытовых вентиляторов.
- Для помещений с периодическим пребыванием людей (ванная и туалетная комнаты, кухня и другие помещения).
- Встроенный инфракрасный датчик реагирует на движение в помещении в пределах зоны чувствительности и автоматически запускает работу вентилятора.
- Автоматическое выключение вентилятора при отсутствии движения происходит с задержкой по времени в диапазоне от 2 до 30 минут (устанавливается заранее).

Конструкция и монтаж

- Корпус выполнен из высококачественного пластика.
- Датчик устанавливается внутри помещений.
- Модель **IRSE 1.5** поставляется в корпусе для настенного монтажа.
- Модель **IRSI 1.5** поставляется в корпусе для скрытого монтажа.

Технические характеристики

Параметры	TE / TI 1.5; HSE / HSI 1.5; LSE / LSI 1.5; IRSE / IRSI 1.5
Напряжение питания, В	1 ~ 220-240
Частота, Гц	50
Выходная мощность не более, ВА	330
Ток нагрузки не более, А	1,5
Габариты АхВхС, мм	162x80x70
Условия работы таймера, °С	+1...+45
Защита	IP30
Масса, кг	0,4

BELIMO CM230/CM24

Электроприводы

Применение

- Для управления воздушными заслонками площадью сечения до 0,4 м² в системах вентиляции и кондиционирования.



Конструкция

- Электропривод имеет усилие 2 Нм. Защищен от перегрузок.
- Устанавливается на вал воздушной заслонки.
- Настройка угла поворота осуществляется с помощью механических упоров.

Управление

- 3-точечная схема обеспечивает управление регулирующей воздушной заслонкой. Открытие или закрытие заслонки обеспечивается управлением по однопроводной схеме.

Схема подключения

Однопроводное управление

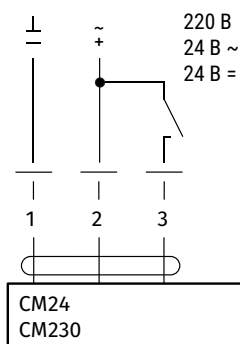

Двухпроводное управление

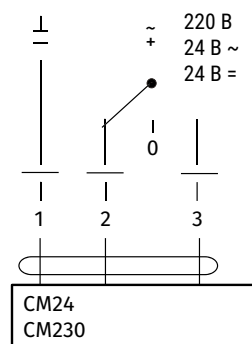

Габаритные размеры, мм

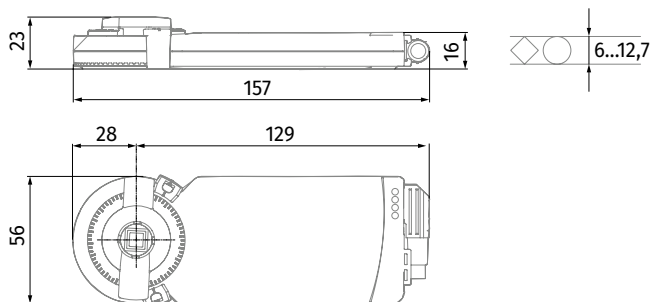

Технические характеристики

Параметры	CM24	CM230
Напряжение питания	24 В ~ 50/60 Гц, 24 В=	230 В ~ 50/60 Гц
Диапазон номинального напряжения, В	19,2...28,8 ~ 19,2...28,8 =	85...265 ~
Расчетная мощность, ВА	1	2
Потребляемая мощность при движении/при удержании, Вт	0,5 / 0,5	1 / 1
Соединительный кабель	длина 1 м, 3x0,75 мм ²	длина 1 м, 3x0,75 мм ²
Потенциометр обратной связи	± 5 %	± 5 %
Направление поворота	устанавливается подключением клемм	
Крутящий момент, Нм	2 (при номинальном напряжении)	
Угол поворота: – без ограничителя – с ограничителем	многооборотный фиксируемый 315° / настраиваемый 0...287,5°, с шагом настройки 2,5°	
Время поворота	75 сек / 90°	75 сек / 90°
Индикация поворота	механическая	механическая
Степень защиты	IP54 при установке в любом положении	
Класс защиты	III (для низких напряжений) II (все изолировано)	
Температура эксплуатации, °С	-30...+50	-30...+50
Температура хранения, °С	-40...+80	-40...+80
Окружающая влажность	95 %, без конденсации	
Уровень шума, дБА	35	35
Техническое обслуживание	не требуется	
Масса, кг	0,13	0,13

BELIMO LM230A/LM24A

Электроприводы



Применение

- Предназначены для управления воздушными заслонками площадью сечения до 1 м² в системах вентиляции и кондиционирования.

Конструкция

- Электропривод легко устанавливается непосредственно на вал заслонки.
- Привод снабжен специальным фиксатором, предотвращающим его вращение.
- Привод защищен от перегрузок. Остановка происходит автоматически при достижении крайних положений.
- При нажатии и удержании кнопки на корпусе привода зубчатый редуктор выводится из зацепления, и заслонкой можно управлять вручную.
- Настройка угла поворота осуществляется с помощью механических упоров.

Управление

- 3-точечная схема или открытие/закрытие обеспечивают управление регулирующей воздушной заслонкой.

Схема подключения

Однопроводное управление

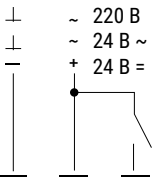

LM230A
LM24A

Двухпроводное управление

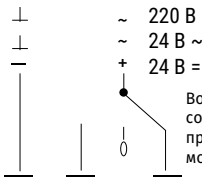

LM230A
LM24A

Возможно параллельное соединение нескольких приводов с учетом мощностей

Габаритные размеры, мм

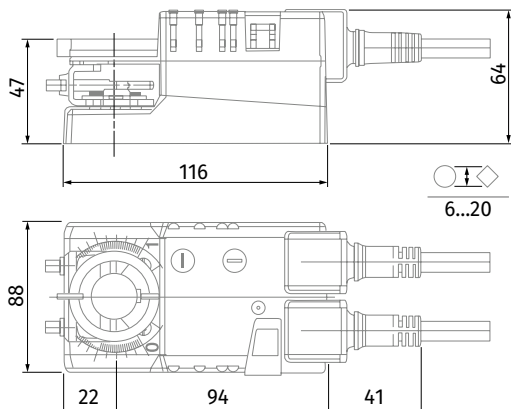

Технические характеристики

Параметры	LM24A	LM230A
Напряжение питания	24 В ~ 50/60 Гц, 24 В=	230 В~ 50/60 Гц
Диапазон номинального напряжения, В	19,2...28,8 ~ 19,2...28,8 =	85...265 ~
Расчетная мощность, ВА	2	4
Потребляемая мощность при движении/при удержании, Вт	1	1,5
Потенциометр обратной связи	встроенный 5 кОм ± 5 %	
Соединительный кабель	длина 1 м, 3x0,75 мм ²	
Направление поворота	выбирается установкой переключателя 0/1	
Механическое управление	кнопка с самовозвратом	
Крутящий момент, Нм	5 (при номинальном напряжении)	
Угол поворота	макс. 95°, настраивается с помощью механических ограничителей	
Время поворота	150 сек	
Индикация поворота	механическая	
Защита	IP54 при установке в любом положении	
Класс защиты	III (для низких напряжений) II (все изолировано)	
Температура эксплуатации, °С	-30...+50	
Температура хранения, °С	-40...+80	
Окружающая влажность	95 %, без конденсации	
Уровень шума, дБА	35	
Техническое обслуживание	не требуется	
Масса, кг	0,6	

BELIMO TF230/TF24

Электроприводы

Применение

- Для управления воздушными заслонками площадью сечения до 0,4 м², выполняющими охранные функции в системах вентиляции и кондиционирования.



Конструкция

- Электропривод имеет усилие 2 Нм. Защищен от перегрузок.
- Устанавливается на вал воздушной заслонки.
- Оснащен возвратной пружиной, которая возводится одновременно с поворотом заслонки в рабочее положение. При отключении напряжения питания заслонка автоматически возвращается в охранное положение за счет энергии пружины.
- Настройка угла поворота осуществляется с помощью механических упоров.

Схема подключения

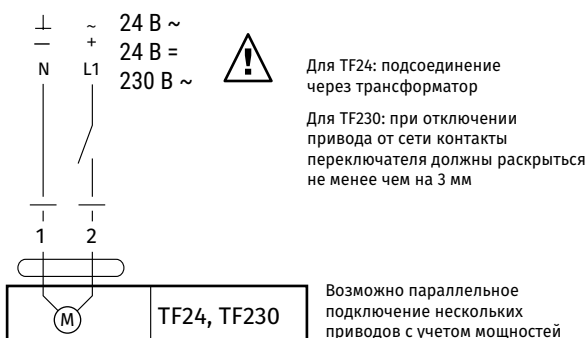

Технические характеристики

Параметры	TF24	TF230
Напряжение питания	24 В ~ 50/60 Гц, 24 В=	230 В ~ 50/60 Гц
Диапазон номинального напряжения, В	19,2...28,8 ~ 21,6...28,8 В=	85...265 ~
Расчетная мощность, ВА	4 (макс. I 5,8 А при t = 5 мс)	4 (макс. I150 мА при t = 10 мс)
Потребляемая мощность при движении / при удержании, Вт	2 / 1,3	2 / 1,3
Соединительный кабель	длина 1 м, 2x0,75 мм ²	длина 1 м, 2x0,75 мм ²
Направление поворота	выбирается установкой L/R	
Крутящий момент (двигатель/пружина), Нм	2 (при номинальном напряжении) / 2	
Угол поворота	макс. 95°, (настраивается 37...100 % с помощью механического упора)	
Время поворота (двигатель/пружина), с	40...75 (0...2 Нм) / < 25 при -20...50 °С	
Срок службы	60 000 срабатываний	
Степень защиты	IP42	IP42
Класс защиты	III (для низких напряжений) II (все изолировано)	
Температура эксплуатации, °С	-30...+50	-30...+50
Температура хранения, °С	-40...+80	-40...+80
Окружающая влажность	95 %, без конденсации	
Уровень шума (двигатель/пружина), дБА	50 / ≈ 62	50 / ≈ 62
Техническое обслуживание	не требуется	
Масса, кг	0,6	0,6

Габаритные размеры, мм

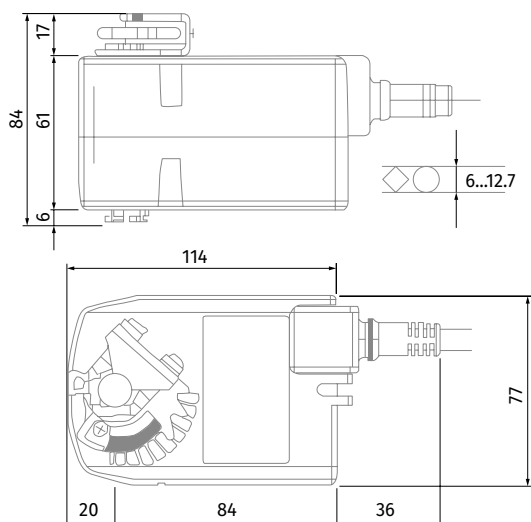

BELIMO LF230/LF24

Электроприводы



Применение

- Для управления воздушными заслонками площадью сечения до 0,8 м², выполняющими охранные функции в системах вентиляции и кондиционирования.

Конструкция

- Электропривод имеет усилие 4 Нм. Защищен от перегрузок.
- Устанавливается на вал воздушной заслонки.
- Оснащен возвратной пружиной, которая возводится одновременно с поворотом заслонки в рабочее положение. При отключении напряжения питания заслонка автоматически возвращается в охранное положение за счет энергии пружины.
- Настройка угла поворота осуществляется с помощью механических упоров.

Схема подключения

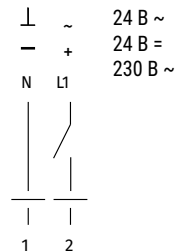

Внимание!
Для LF24: подсоединение через трансформатор

Для LF230: при отключении привода от сетиконтакты переключателя должны раскрыться не менее чем на 3 мм

Возможно параллельное подключение нескольких приводов с учетом мощности

Габаритные размеры, мм

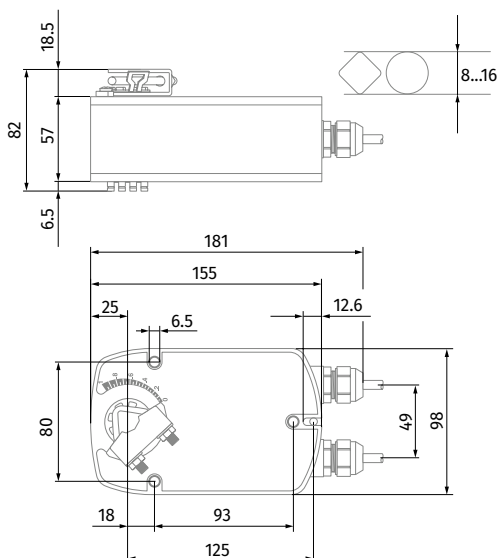

Технические характеристики

Параметры	LF24	LF230
Напряжение питания	24 В ~ 50/60 Гц, 24 В=	230 В ~ 50/60 Гц
Диапазон номинального напряжения, В	19,2...28,8 ~ 21,6...28,8 В=	198...264 ~
Расчетная мощность, ВА	7 (макс. 1,5,8 А при t = 5 мс)	7 (макс. 1150 мА при t = 10 мс)
Потребляемая мощность при движении / при удержании, Вт	5 / 2,5	5/ 3
Соединительный кабель	длина 1 м, 2x0,75 мм ²	длина 1 м, 2x0,75 мм ²
Направление поворота	выбирается установкой L/R	
Крутящий момент (двигатель / пружина), Нм	4 (при номинальном напряжении) / 4	
Угол поворота	макс. 95°, (настраивается 37...100 % с помощью механического упора)	
Время поворота (двигатель / пружина), с	40...75 (0...4 Нм) / ≈ 20 при -20...50 °С	
Срок службы	60 000 срабатываний	
Степень защиты	IP54 (установка кабелем вниз)	
Класс защиты	III (для низких напряжений) II (все изолировано)	
Температура эксплуатации, °С	-30...+50	-30...+50
Температура хранения, °С	-40...+80	-40...+80
Окружающая влажность	95 %, без конденсации	
Уровень шума (двигатель / пружина), дБА	50 / ≈ 62	50 / ≈ 62
Техническое обслуживание	не требуется	
Масса, кг	1,4	1,4

ЭЛЕКТРОПРИВОДЫ

WMG

Смесительные узлы для водяных теплообменников

Применение

- Для плавного регулирования расхода теплоносителя и поддержания заданной температуры приточного воздуха в вентиляционных системах с использованием водяных нагревателей или охладителей.
- Совместимы с канальными нагревателями серии WKH и охладителями серии KWK.
- Совместимы со всеми встроенными водяными теплообменниками приточных установок BLAUBOX и приточно-вытяжных установок KOMFORT.



Конструкция

- Смесительный узел состоит из циркуляционного насоса, трехходового клапана с электроприводом и рециркуляционной перемычки.
- Циркуляционный насос обеспечивает непрерывную циркуляцию теплоносителя через водяной теплообменник. Подшипники насоса смазываются перекачиваемой жидкостью. Однофазные насосы не требуют дополнительной защиты от перегрузки, а для трехфазных необходимо предусмотреть внешнюю защиту от перегрузки.
- Трехходовой клапан с электроприводом плавно смешивает поток теплоносителя из системы отопления (охлаждения) с потоком обратного теплоносителя в необходимой пропорции для регулирования температуры теплоносителя, который подается в водяной теплообменник.
- Электропривод трехходового клапана управляется сигналом 0-10 В от системы автоматики вентиляционной системы.
- Эксплуатация смесительного узла допускается при давлении теплоносителя в узле до 10 бар.

Подключение к водяному контуру

- Смесительный узел подключается к водяному теплообменнику и в гидравлическую сеть тепло/холодоснабжения с помощью трубопроводов или гибких шлангов соответствующего размера (см. таблицу «Технические характеристики»).
- При соединении элементов гидравлической сети гибкими шлангами смесительный узел необходимо жестко закреплять.
- При установке смесительного узла необходимо обеспечить горизонтальное положение оси вала двигателя и исключить механические нагрузки от трубопроводов.

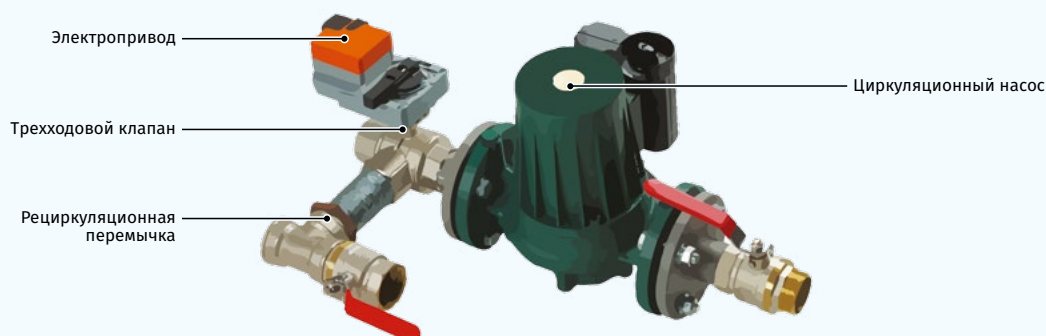

Условное обозначение		
Серия	Диаметр присоединяемого патрубка	Коэффициент пропускания, Kvs*
WMG	3/4"; 1"; 1/4"; 1/2"; 2"	- 1.8; 2.4; 3.4; 3.6; 5.1; 6; 9

Габаритные размеры, мм

Модель	B	H	H1	L
WMG 3/4-4	150	290	180	460
WMG 3/4-6	150	290	180	460
WMG 1-6	175	320	210	490
WMG 1-10	175	320	210	490
WMG 1 1/4-10	175	355	240	500
WMG 1 1/4-16	175	355	240	500
WMG 1 1/2-16	266	420	255	610
WMG 1 1/2-25	266	420	255	610
WMG 2-25	312	474	290	660
WMG 2-40	312	474	290	660

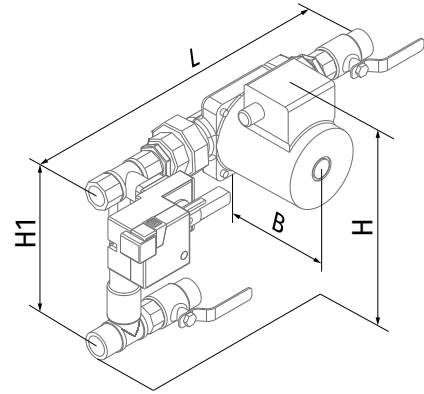

Рекомендуемая схема подключения к сети центрального теплоснабжения

- T1 и T2** – подающий и обратный трубопроводы сети теплоснабжения;
- P1 и P2** – манометры для подающего и обратного трубопроводов в сети теплоснабжения.
- 1** – смесительный узел;
- 2** – водяной нагреватель;
- 3** – трехходовой клапан с приводом;
- 4** – циркуляционный насос;
- 5** – запорный вентиль;
- 6** – подающий и обратный трубопроводы от сети теплоснабжения к водяному нагревателю;
- 7** – клапан обратный;
- 8** – вентиль балансировочный;
- 9** – фильтр грубой очистки.

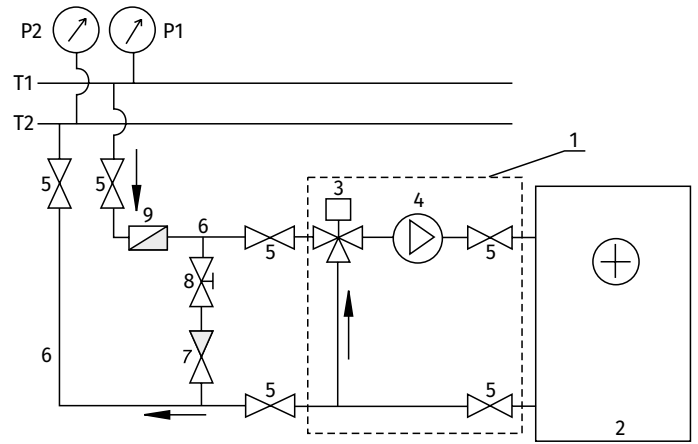

СМЕСИТЕЛЬНЫЕ УЗЛЫ

Технические характеристики

Параметры	WMG 3/4-4	WMG 3/4-6	WMG 1-6	WMG 1-10	WMG 1 1/4-10	WMG 1 1/4-16	WMG 1 1/2-16	WMG 1 1/2-25	WMG 2-25	WMG 2-40
Насос циркуляционный	DAB VA65/180		DAB A50/180XM		DAB A56/180XM		DAB BPH 120/250.40M		DAB BPH 120/280.50T	
Способ регулирования трехходового клапана	0...10 B	0...10 B	0...10 B	0...10 B	0...10 B	0...10 B	0...10 B	0...10 B	0...10 B	0...10 B
Трехходовой клапан с электроприводом Belimo	R317	R318	R322	R323	R329	R331	R338	R339G	R348	R349G
Привод трехходового клапана Belimo	LR24A-SR	LR24A-SR	LR24A-SR	LR24A-SR	LR24A-SR	LR24A-SR	NR24A-SR	SR24A-SR	NR24A-SR	SR24A-SR
Соединение	Резьбовое						Фланцевое			
Условный диаметр трехходового клапана	DN 20	DN 20	DN 25	DN 25	DN 32	DN 32	DN 40	DN 40	DN 50	DN 50
KVS* трехходового клапана	4	6,3	6,3	10	10	16	16	25	25	40
Производительность узла максимальная, м³/ч	2,3	3,0	4,1	6,0	6,8	9,0	11,0	14,0	21,0	27,0
Развиваемый напор узла максимальный, кПа	57	57	57	57	62	62	110	110	115	115
Диаметр присоединительного патрубка	3/4"	3/4"	1"	1"	1 1/4"	1 1/4"	1 1/2"	1 1/2"	2"	2"
Температура перемещаемой жидкости, °C	-10...+110	-10...+110	-10...+110	-10...+110	-10...+110	-10...+110	-10...+120	-10...+120	-10...+120	-10...+120
Максимальное содержание гликоля в перемещаемой жидкости, %	30	30	30	30	30	30	30	30	30	30
Количество скоростей насоса	3	3	3	3	3	3	3	3	3	3
Фазность/напряжение питания насоса/50 Гц, В	1 ~ 230	1 ~ 230	1 ~ 230	1 ~ 230	1 ~ 230	1 ~ 230	1 ~ 230	1 ~ 230	3 ~ 400	3 ~ 400
Мощность насоса максимальная, Вт	78	78	184	184	271	271	510	510	898	898
Масса, кг	4,1	4,1	6,8	6,8	7,4	7,4	23,0	23,0	31,0	31,0

* коэффициент пропускания $K_{vs} = \frac{V_{100}}{\sqrt{\frac{\Delta p_{V100}}{100}}}$, где Δp_{V100} – потеря давления при полностью открытом клапане регулирования теплоносителя.
 V_{100} – номинальный расход теплоносителя при Δp_{V100} .

Номограмма подбора смесительного узла

Для подбора смесительного узла по номограмме необходимо определить требуемый расход теплоносителя через нагреватель (охладитель) и падение давления теплоносителя (требуемый напор). Эти параметры определяются по графикам расчета нагревателей и охладителей, приведенных в данном каталоге индивидуально для каждого водяного теплообменника.

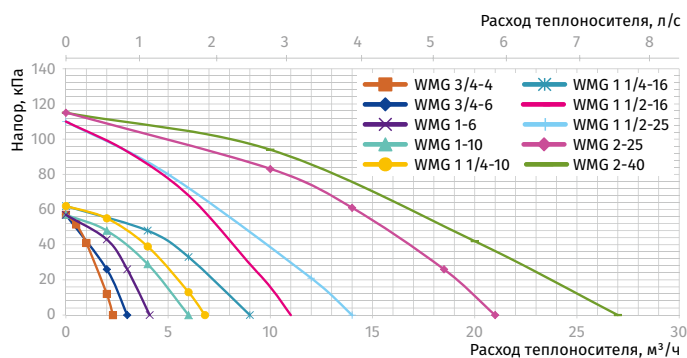

SFK 20x32

Сифон гидравлический для водяных теплообменников

Применение

- Сифон гидравлический SFK 20x32 предназначен для отвода конденсата от рекуператоров и охладителей в системах вентиляции и кондиционирования.
- Подключается к патрубку дренажного поддона \varnothing 18 мм.



Конструкция

- При отводе конденсата от вентиляционной установки он проходит через сливной патрубок по гибкой трубе из ПВХ через соединительную муфту и попадает в сифон с механическим запирающим устройством, который при высыхании гидрозатвора не пропускает запахи из канализации. Далее конденсат отводится в канализацию.
- Комплект SFK 20x32 состоит из:
 - муфты 32/32;
 - редукции резиновой 32/20;
 - сифона;
 - трубки ПВХ 15x2 длиной 1000 мм.

Габаритные размеры, мм

Модель	$\varnothing D$	B	L
SFK 20x32	32	103	1000

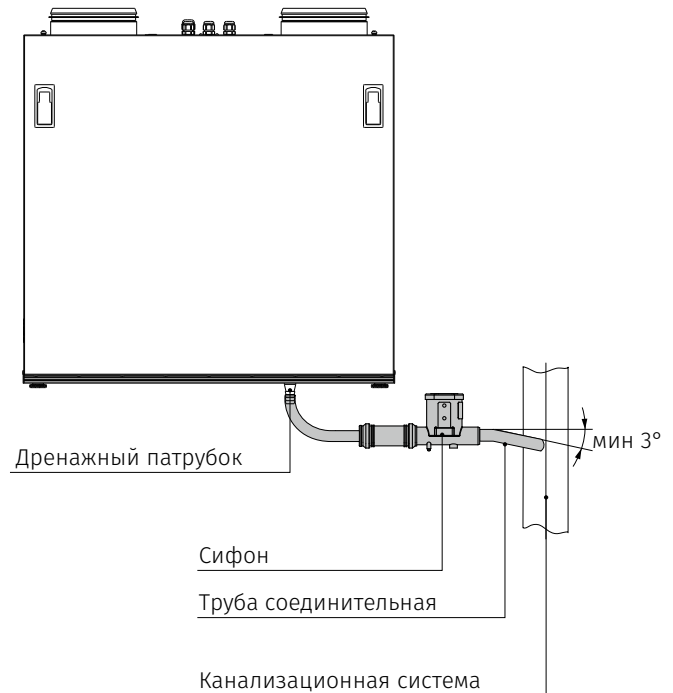
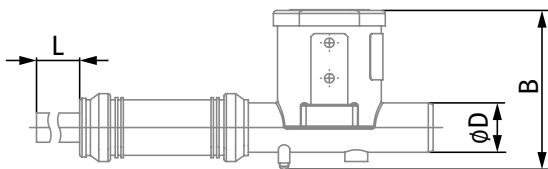



Blauberg Ventilatoren GmbH
Aidenbachstr. 52
D-81379 Munich

info@blaubergventilatoren.de
www.blaubergventilatoren.de

Производитель оставляет за собой право вносить любые изменения,
вызванные необходимостью производства, без предварительного уведомления.