

Tower-H

Центробежные крышные вентиляторы

Применение

- Вытяжные системы вентиляции коммерческих, офисных и других общественных или промышленных помещений.
- Монтаж на крыше зданий.
- Для крыш любого типа или вертикальных вентиляционных шахт.



Производительность:
до 17 010 м³/ч
4725 л/с



Потребляемая мощность:
от 48 Вт



Уровень звукового давления:
от 45 дБА



Конструкция

- Корпус изготавливается из стали и окрашивается специальной полимерной краской, стойкой к атмосферным воздействиям.
- Выброс воздуха осуществляется вертикально.
- Вентилятор оборудован клеммной коробкой для подключения питания.
- Вентилятор рассчитан на продолжительную работу без отключения от сети.
- Верхняя крышка оснащена двумя рым-болтами для удобства транспортировки вентилятора на крышу с помощью подъемных механизмов.
- Для крепления к поверхности крыши предусмотрена присоединительная пластина.

Двигатель

- 2-, 4- или 6-полюсный асинхронный двигатель с внешним ротором и центробежным рабочим колесом с назад загнутыми лопатками.
- Исполнение двигателя однофазное (E) или трехфазное (D).
- Рабочее колесо динамически сбалансировано.
- Двигатель оснащен шариковыми подшипниками для большего срока эксплуатации.
- Тепловая защита от перегрева осуществляется с помощью встроенных термоконтактов с выведенными клеммами для подключения внешних устройств защиты.
- Выходы термоконтактов предназначены для подключения в соответствующие цепи контактера, реле перегрузки или к определенным клеммам автотрансформаторного или тиристорного регулятора.

Управление и регулирование скорости

- Плавная или ступенчатая регулировка с помощью тиристорного или автотрансформаторного регулятора (приобретается отдельно).

Монтаж

- Вентилятор устанавливается вертикально на кровле, непосредственно над вентиляционным каналом или шахтой.
- Присоединение вентилятора к вентиляционному каналу осуществляется с помощью входного фланца, который крепится непосредственно к основанию вентилятора.
- В основании корпуса предусмотрены отверстия для крепежных болтов, которыми вентилятор крепится к неподвижной ровной поверхности или крышному боксу.
- Крышный бокс, входной фланец и крепежные болты не входят в комплект поставки и приобретаются отдельно.
- Подача питания осуществляется через выносную клеммную коробку.

Условное обозначение

Серия	Типоразмер турбины	Двигатель		Материал корпуса
		Количество полюсов	Фазность	
Tower-H	220; 225; 250; 280; 310; 355; 400; 450; 500	2; 4; 6	E: однофазный D: трехфазный	_: сталь с полимерным покрытием A: алюминий

Аксессуары

Гибкие вставки для крышных вентиляторов	Контрфланцы	Монтажные рамы	Шумоглушители	Обратные клапаны	Заслонки	Регуляторы скорости
VDL	FDL	MRDL / MRIDL	SD	VRV	VK / VKA	CDT E1.8

Габаритные размеры, мм

Модель	ØD	H	H1	L	L1	Масса, кг
Tower-H 190 2E	213	189	195	351	350	8,2
Tower-H 220 2E	213	180	186	337	338	7
Tower-H 225 2E	210	210	217	351	350	9,2
Tower-H 225 4E	210	233	240	351	350	8,8
Tower-H 250 2E	285	237	244	451	450	12,7
Tower-H 250 4E	285	237	244	451	450	12,1
Tower-H 280 4E	291	265	272	451	450	13,5
Tower-H 310 2E	291	251	258	451	450	13,2
Tower-H 310 4E	285	287	294	451	450	14,2
Tower-H 310 4D	285	287	294	451	450	14,2
Tower-H 355 4E	438	322	361	625	620	28,3
Tower-H 355 4D	438	347	386	625	620	30,3
Tower-H 400 4E	438	376	415	625	620	35
Tower-H 400 6E	438	376	415	625	620	32,7
Tower-H 400 4D	438	376	415	625	620	35
Tower-H 450 4E	438	420	459	710	700	46,6
Tower-H 450 6E	438	420	459	710	700	45,6
Tower-H 450 4D	438	420	459	710	700	45,5
Tower-H 500 6E	445	461	501	710	700	52,8
Tower-H 500 4D	430	490	530	710	700	46,6
Tower-H 500 6D	445	461	501	710	700	52,7
Tower-H 560 6E	605	489	528	900	895	76,4
Tower-H 560 4D	605	489	528	900	895	81,4
Tower-H 560 6D	605	489	528	900	895	76,4
Tower-H 630 6D	600	520	560	1000	990	96,3
Tower-H 710 6D	674	570	619	1060	1050	134

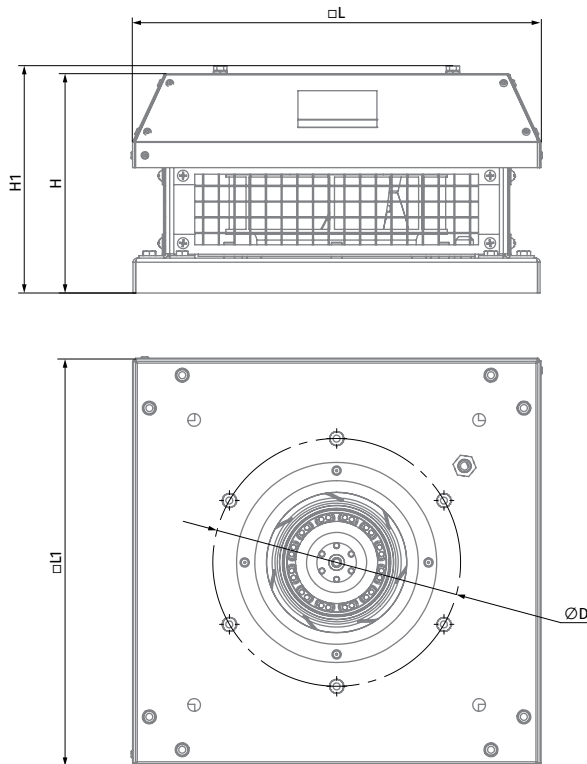

Технические характеристики

Параметры	Tower-H 190 2E		Tower-H 220 2E		Tower-H 225 2E		Tower-H 225 4E
Напряжение питания, В	1~230		1~230		1~230		1~230
Частота, Гц	50	60	50	60	50	60	50
Потребляемая мощность, Вт	69	89	108	118	123	169	49
Потребляемый ток, А	0,30	0,40	0,49	0,54	0,54	0,70	0,22
Максимальная производительность, м³/ч (л/с)	610 (169)	654 (182)	880 (244)	883 (245)	915 (254)	1010 (281)	738 (205)
Частота вращения, мин⁻¹	2680	2980	2580	2840	2790	2820	1400
Уровень звукового давления на расст. 3 м, дБА	48	49	50	51	51	52	45
Макс. температура перемещаемого воздуха, °С	-25...+50		-25...+50		-25...+50		-25...+50
Класс энергоэффективности	C	-	C	-	C	-	C
Защита	IPX4		IPX4		IPX4		IPX4
Защита двигателя	IP44		IP44		IP44		IP44
ErP	2018	-	2018	-	2018	-	2018

TOWER-H 190 2E

Уровень звуковой мощности по фильтру А	Общ.	Октавные полосы, Гц								LpA 3 м	LpA 1 м
		63	125	250	500	1000	2000	4000	8000		
LWA ко входу, дБА	68	39	65	63	54	52	49	49	39	47	57
LWA к окружению, дБА	69	28	50	61	64	63	62	54	41	48	58

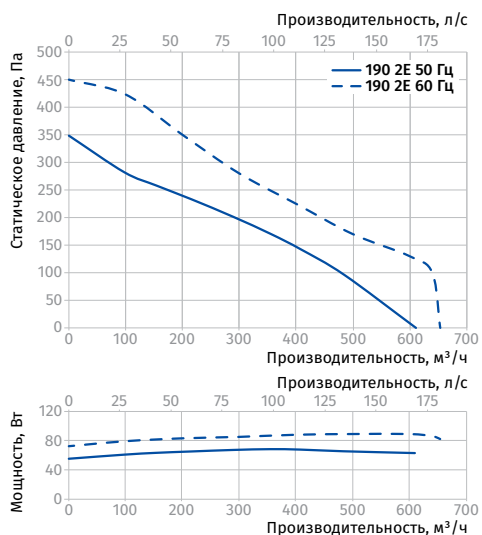

TOWER-H 220 2E

Уровень звуковой мощности по фильтру А	Общ.	Октавные полосы, Гц								LpA 3 м	LpA 1 м
		63	125	250	500	1000	2000	4000	8000		
LWA ко входу, дБА	70	59	65	65	61	55	55	54	47	49	59
LWA к окружению, дБА	71	46	58	66	65	66	56	51	41	50	60

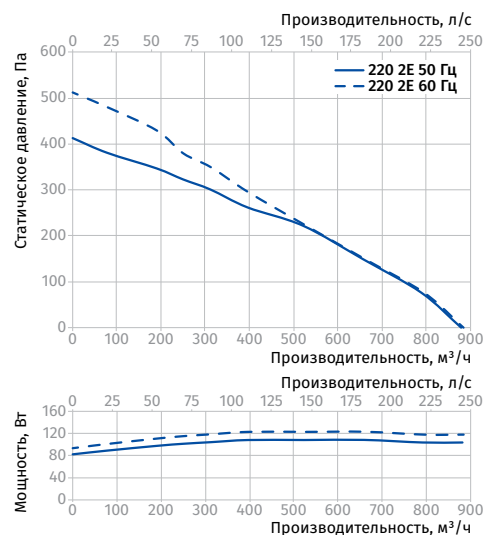

TOWER-H 225 2E

Уровень звуковой мощности по фильтру А	Общ.	Октавные полосы, Гц								LpA 3 м	LpA 1 м
		63	125	250	500	1000	2000	4000	8000		
LWA ко входу, дБА	71	61	66	66	62	57	57	55	48	51	61
LWA к окружению, дБА	72	47	59	67	66	67	57	52	42	51	61

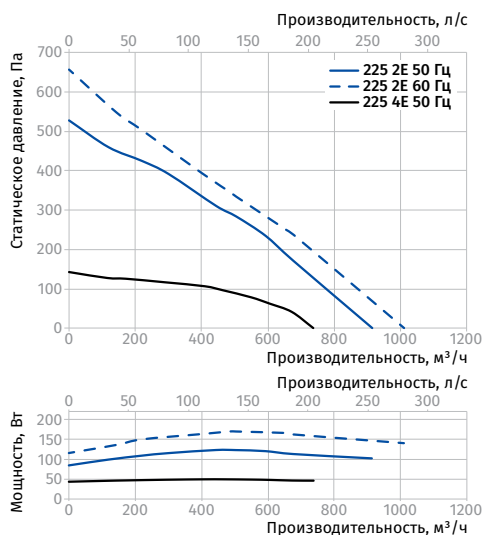

Параметры	Tower-H 250 2E		Tower-H 250 4E	Tower-H 280 4E	
Напряжение питания, В	1~230		1~230	1~230	
Частота, Гц	50	60	50	50	60
Потребляемая мощность, Вт	184	232	48	125	155
Потребляемый ток, А	0,81	0,90	0,23	0,61	0,99
Максимальная производительность, м³/ч (л/с)	1450 (403)	1320 (367)	820 (228)	1490 (414)	1520 (422)
Частота вращения, мин⁻¹	2480	2320	1440	1446	1710
Уровень звукового давления на расст. 3 м, дБА	54	53	46	46	46
Макс. температура перемещаемого воздуха, °С	-25...+50		-25...+50	-25...+50	
Класс энергоэффективности	-		-	-	
Защита	IPX4		IPX4	IPX4	
Защита двигателя	IP44		IP44	IP44	
ErP	2018	-	2018	2018	-

TOWER-H 250 2E, TOWER-H 250 4E

Уровень звуковой мощности по фильтру А	Общ.	Октавные полосы, Гц								LpA 3 м	LpA 1 м
		63	125	250	500	1000	2000	4000	8000		
Tower-H 250 2E											
LWA ко входу, дБА	75	50	63	70	68	69	66	63	53	54	64
LWA к окружению, дБА	75	51	64	71	67	67	66	62	56	54	64
Tower-H 250 4E											
LWA ко входу, дБА	68	51	57	60	52	63	62	57	52	47	57
LWA к окружению, дБА	67	29	48	57	60	63	59	51	37	46	56

TOWER-H 280 4E

Уровень звуковой мощности по фильтру А	Общ.	Октавные полосы, Гц								LpA 3 м	LpA 1 м
		63	125	250	500	1000	2000	4000	8000		
LWA ко входу, дБА	66	46	55	53	59	60	59	55	45	45	55
LWA к окружению, дБА	67	29	48	57	60	63	59	51	37	46	56

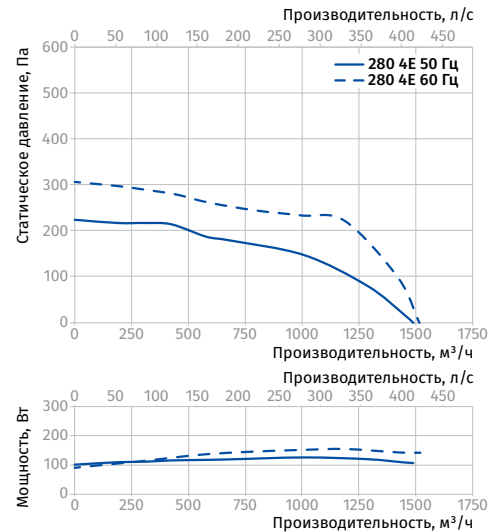
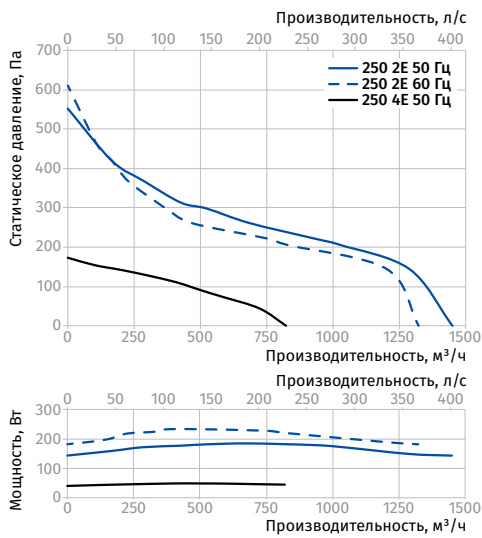

Параметры	Tower-H 310 2E	Tower-H 310 4E			Tower-H 310 4D		Tower-H 355 4E		Tower-H 355 4D	
Напряжение питания, В	1~230	1~230			3~400		1~230		3~400	
Частота, Гц	50	50	60	60	50	60	50	60	50	60
Потребляемая мощность, Вт	324	141	195	155	202	219	304	264	330	330
Потребляемый ток, А	1,42	0,64	0,87	0,29	0,32	0,96	1,33	0,58	0,64	0,64
Максимальная производительность, м³/ч (л/с)	2150 (597)	2265 (629)	2425 (674)	2300 (639)	2442 (678)	2480 (689)	2976 (827)	3290 (914)	3540 (983)	3540 (983)
Частота вращения, мин⁻¹	2620	1420	1740	1410	1550	1420	1580	1430	1650	1650
Уровень звукового давления на расст. 3 м, дБА	58	47	49	47	48	51	52	52	53	53
Макс. температура перемещаемого воздуха, °C	-25...+50	-25...+50			-25...+50		-25...+50		-30...+60	
Защита	IPX4	IPX4			IPX4		IPX4		IPX4	
Защита двигателя	IP44	IP54			IP54		IP54		IP54	
ErP	2018	2018	-	2018	-	2018	-	2018	-	-

TOWER-H 310 2E, TOWER-H 310 4E, TOWER-H 310 4D

Уровень звуковой мощности по фильтру А	Общ.	Октавные полосы, Гц								LpA 3 м	LpA 1 м
		63	125	250	500	1000	2000	4000	8000		
Tower-H 310 2E											
LWA ко входу, дБА	76	47	48	56	69	71	71	69	59	56	66
LWA к окружению, дБА	79	40	48	62	73	74	74	66	49	58	68
Tower-H 310 4E											
LWA ко входу, дБА	67	47	56	54	61	62	61	57	47	47	57
LWA к окружению, дБА	68	30	49	58	61	65	60	52	38	47	57
Tower-H 310 4D											
LWA ко входу, дБА	67	46	53	56	62	63	58	55	43	47	57
LWA к окружению, дБА	67	55	59	56	58	63	58	58	39	47	57

TOWER-H 355 4E, TOWER-H 355 4D

Уровень звуковой мощности по фильтру А	Общ.	Октавные полосы, Гц								LpA 3 м	LpA 1 м
		63	125	250	500	1000	2000	4000	8000		
Tower-H 355 4E											
LWA ко входу, дБА	69	42	43	50	62	64	64	62	53	49	59
LWA к окружению, дБА	72	36	43	56	66	67	67	60	44	51	61
Tower-H 355 4D											
LWA ко входу, дБА	71	43	44	52	63	66	66	64	54	50	60
LWA к окружению, дБА	73	36	44	57	67	68	68	60	45	52	62

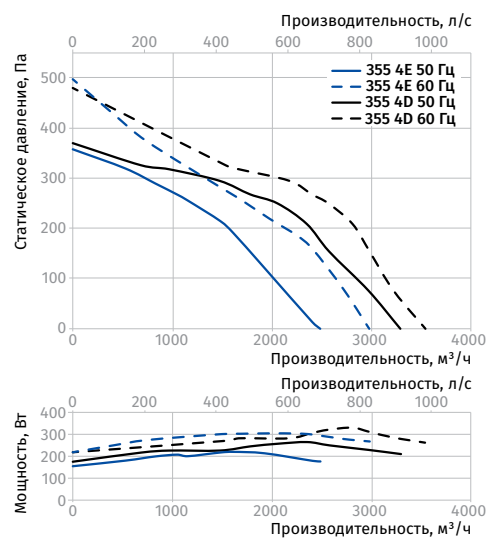
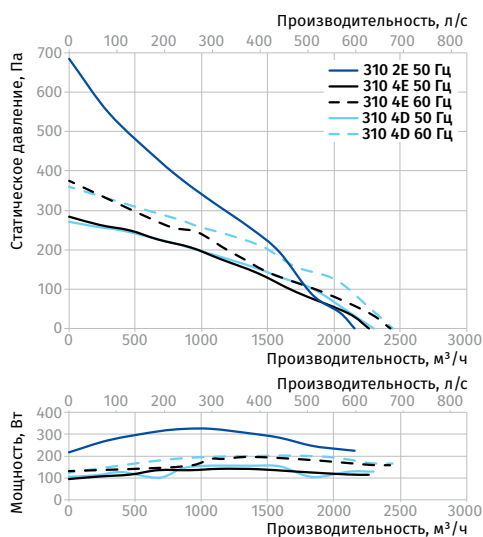

Параметры	Tower-H 400 4E	Tower-H 400 6E		Tower-H 400 4D	Tower-H 450 4E	Tower-H 450 6E	Tower-H 450 4D
Напряжение питания, В	1~230	1~230		3~400	1~230	1~230	3~400
Частота, Гц	50	50	60	50	50	50	50
Потребляемая мощность, Вт	457	184	249	420	749	268	755
Потребляемый ток, А	2,00	0,89	1,10	0,99	3,35	1,25	1,50
Максимальная производительность, м³/ч (л/с)	3950 (1097)	2740 (761)	3289 (914)	3950 (1097)	6180 (1717)	4380 (1217)	5920 (1644)
Частота вращения, мин⁻¹	1440	945	1071	1440	1400	940	1440
Уровень звукового давления на расст. 3 м, дБА	55	47	49	55	58	50	57
Макс. температура перемещаемого воздуха, °С	-30...+60	-30...+60		-30...+60	-30...+60	-30...+60	-30...+50
Защита	IPX4	IPX4		IPX4	IPX4	IPX4	IPX4
Защита двигателя	IP54	IP54		IP54	IP54	IP54	IP54
ErP	2018	2018	-	2018	2018	2018	2018

TOWER-H 400 4E, TOWER-H 400 4D, TOWER-H 400 6E

Уровень звуковой мощности по фильтру А	Общ.	Октавные полосы, Гц								LpA 3 м	LpA 1 м
		63	125	250	500	1000	2000	4000	8000		
Tower-H 400 4E											
LWA ко входу, дБА	75	46	47	55	67	70	70	68	57	54	64
LWA к окружению, дБА	76	38	46	59	70	71	71	63	47	55	65
Tower-H 400 4D											
LWA ко входу, дБА	75	44	73	70	60	58	55	54	43	54	64
LWA к окружению, дБА	76	30	56	68	71	70	69	60	46	55	65
Tower-H 400 6E											
LWA ко входу, дБА	65	44	51	54	60	61	56	52	41	45	55
LWA к окружению, дБА	67	55	59	56	58	63	58	58	39	47	57

TOWER-H 450 4E, TOWER-H 450 4D, TOWER-H 450 6E

Уровень звуковой мощности по фильтру А	Общ.	Октавные полосы, Гц								LpA 3 м	LpA 1 м
		63	125	250	500	1000	2000	4000	8000		
Tower-H 450 4E											
LWA ко входу, дБА	78	45	75	73	62	60	57	56	45	57	67
LWA к окружению, дБА	78	31	58	70	74	73	71	62	47	58	68
Tower-H 450 4D											
LWA ко входу, дБА	77	45	74	72	61	60	56	55	45	56	66
LWA к окружению, дБА	77	31	57	69	73	71	70	61	46	57	67
Tower-H 450 6E											
LWA ко входу, дБА	68	46	54	57	63	64	59	55	43	48	58
LWA к окружению, дБА	70	58	62	59	61	66	60	61	41	50	60

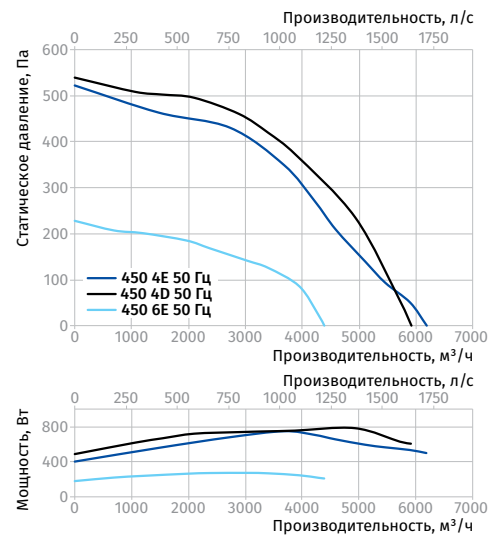
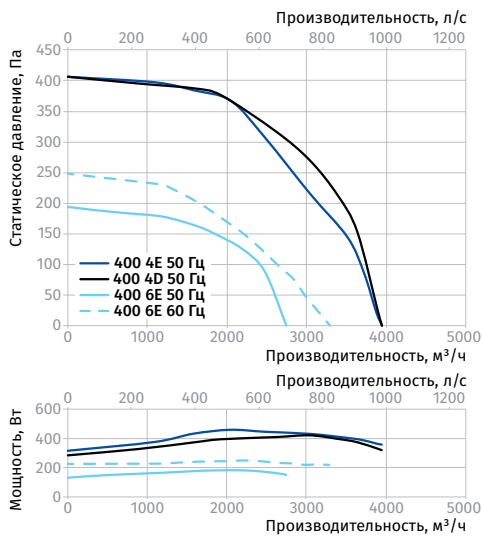

Параметры	Tower-H 500 4D	Tower-H 500 6E			Tower-H 500 6D		Tower-H 560 4D	Tower-H 560 6E	Tower-H 560 6D
Напряжение питания, В	3~400	1~230			3~400		3~400	1~230	3~400
Частота, Гц	50	50	60	60	50	60	50	50	50
Потребляемая мощность, Вт	1527	407	673	673	440	599	1970	613	696
Потребляемый ток, А	2,64	1,81	3,05	3,05	1,23	1,32	3,36	2,70	1,44
Максимальная производительность, м³/ч (л/с)	8435 (2343)	5680 (1578)	6532 (1814)	6532 (1814)	6000 (1667)	6122 (1701)	13 560 (3767)	9560 (2656)	9630 (2675)
Частота вращения, мин⁻¹	1460	970	1120	1120	978	1125	1400	930	970
Уровень звукового давления на расст. 3 м, дБА	62	52	54	54	52	54	66	58	58
Макс. температура перемещаемого воздуха, °С	-30...+50	-25...+60			-25...+60		-25...+50	-25...+50	-25...+50
Защита	IPX4	IPX4			IPX4		IPX4	IPX4	IPX4
Защита двигателя	IP54	IP54			IP54		IP54	IP54	IP54
ErP	2018	2018	-	-	2018	-	2018	2018	2018

TOWER-H 500 4D, TOWER-H 500 6E, TOWER-H 500 6D

Уровень звуковой мощности по фильтру А	Общ.	Октавные полосы, Гц								LpA 3 м	LpA 1 м
		63	125	250	500	1000	2000	4000	8000		
Tower-H 500 4D											
LWA ко входу, дБА	82	48	80	77	65	64	60	59	48	61	71
LWA к окружению, дБА	83	33	61	74	78	77	76	65	50	62	72
Tower-H 500 6E											
LWA ко входу, дБА	70	48	56	59	66	66	61	57	45	50	60
LWA к окружению, дБА	72	60	64	60	63	68	62	63	42	52	62
Tower-H 500 6D											
LWA ко входу, дБА	70	48	55	58	65	66	61	57	44	49	59
LWA к окружению, дБА	72	60	64	60	63	68	62	63	42	52	62

TOWER-H 560 4D, TOWER-H 560 6E, TOWER-H 560 6D

Уровень звуковой мощности по фильтру А	Общ.	Октавные полосы, Гц								LpA 3 м	LpA 1 м
		63	125	250	500	1000	2000	4000	8000		
Tower-H 560 4D											
LWA ко входу, дБА	85	50	83	80	68	66	62	61	49	64	74
LWA к окружению, дБА	87	35	65	78	82	81	80	69	53	66	76
Tower-H 560 6E											
LWA ко входу, дБА	77	64	69	71	70	67	67	66	59	56	66
LWA к окружению, дБА	79	52	65	74	73	74	63	57	46	58	68
Tower-H 560 6D											
LWA ко входу, дБА	77	65	70	71	71	68	68	67	59	57	67
LWA к окружению, дБА	79	52	65	74	73	74	63	57	46	58	68

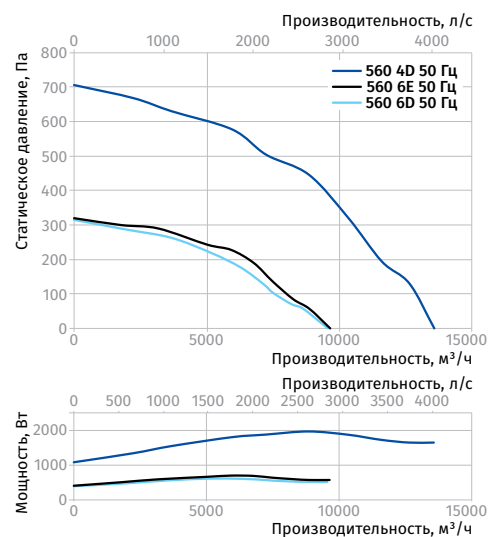
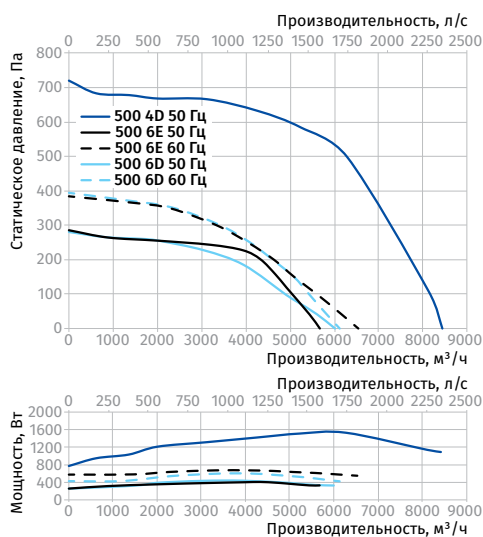

Параметры	Tower-H 630 6D	Tower-H 710 6D
Напряжение питания, В	3~400	3~400
Частота, Гц	50	50
Потребляемая мощность, Вт	1110	2583
Потребляемый ток, А	2,42	4,87
Максимальная производительность, м³/ч (л/с)	12 640 (3511)	17 010 (4725)
Частота вращения, мин ⁻¹	957	945
Уровень звукового давления на расст. 3 м, дБА	64	67
Макс. температура перемещаемого воздуха, °С	-25...+50	-25...+70
Защита	IPX4	IPX4
Защита двигателя	IP54	IP54
ErP	2018	2018

TOWER-H 630 6D

Уровень звуковой мощности по фильтру А	Общ.	Октавные полосы, Гц								LpA 3 м	LpA 1 м
		63	125	250	500	1000	2000	4000	8000		
L _{WA} ко входу, дБА	82	69	74	76	75	72	72	71	63	61	71
L _{WA} к окружению, дБА	85	56	70	80	79	80	68	62	50	64	74

TOWER-H 710 6D

Уровень звуковой мощности по фильтру А	Общ.	Октавные полосы, Гц								LpA 3 м	LpA 1 м
		63	125	250	500	1000	2000	4000	8000		
L _{WA} ко входу, дБА	85	72	78	80	79	76	76	75	66	65	75
L _{WA} к окружению, дБА	88	58	73	83	82	83	71	64	52	67	77

