

VENTO ECO A50 Pro

КОМНАТНЫЕ ВЕНТИЛЯЦИОННЫЕ УСТАНОВКИ С РЕГЕНЕРАЦИЕЙ ЭНЕРГИИ

Особенности

- Организация эффективной энергосберегающей приточно-вытяжной вентиляции квартир, частных домов, коттеджей, общественных и коммерческих помещений.
- Очистка воздуха на 99 % от загрязняющих частиц PM2.5 с помощью опционального фильтра F8.
- Поглощение наружного шума.
- Снижение теплотерь, вызванных вентиляцией, за счет рекуперации тепла.
- Обеспечение баланса влажности и регулируемого воздухообмена для создания индивидуального микроклимата.



Производительность:
до 50 м³/ч
14 л/с



Эффективность рекуперации тепла: до 92 %



Мощность:
от 0,89 Вт



Уровень звукового давления:
от 13 дБА



Конструкция

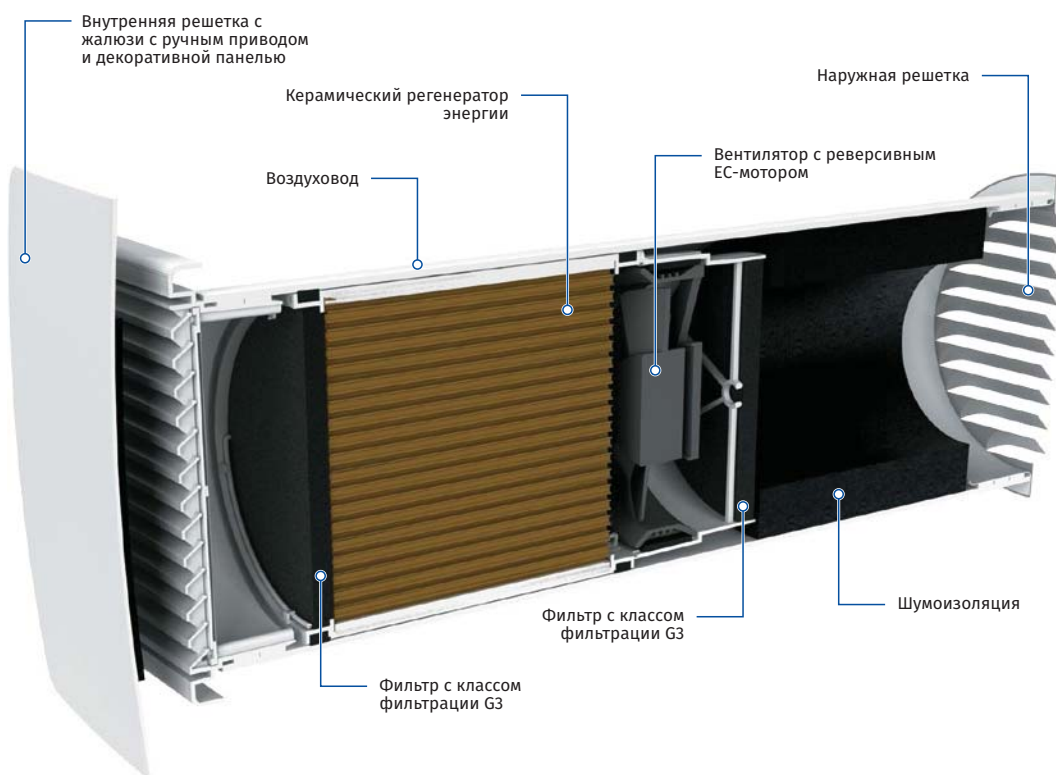

Условное обозначение

Модель	Воздуховод	Максимальный расход воздуха, м³/ч	Тип колпака	Управление
VENTO Eco	A: круглый воздуховод	50	S1: решетка круглая металлическая S9: решетка круглая пластиковая S: колпак металлический для тонких стен	Pro: сенсорная панель управления

VENTO ECO A50 Pro

КОМНАТНЫЕ ВЕНТИЛЯЦИОННЫЕ УСТАНОВКИ С РЕГЕНЕРАЦИЕЙ ЭНЕРГИИ

Регенерация тепла и влаги

ПРИНЦИП РАБОТЫ УСТАНОВКИ (НА ПРИМЕРЕ ЗИМНЕГО ПЕРИОДА)

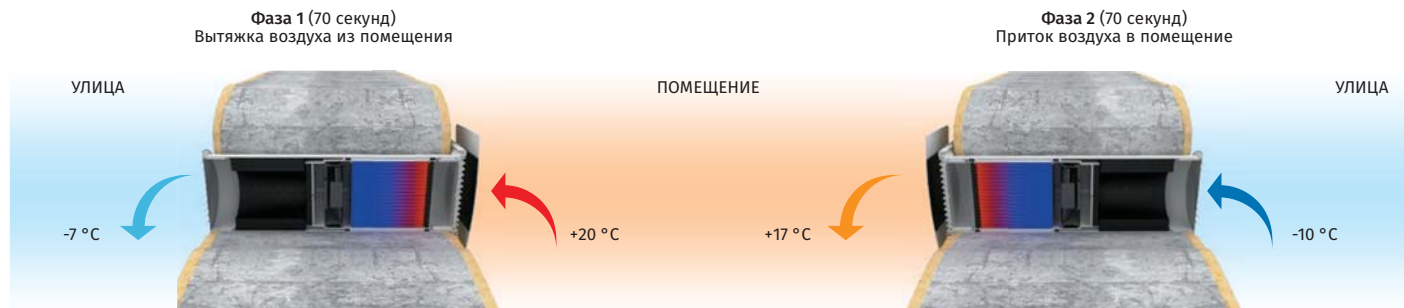

- Загрязненный теплый воздух вытягивается из помещения на улицу и, проходя через регенератор, передает ему тепловую энергию и влагу.
- Через некоторое время, после нагрева керамического регенератора установка переключается в режим притока воздуха.
- Свежий холодный воздух с улицы проходит через регенератор, получая влагу и тепло, накопленные в регенераторе.
- Когда регенератор остывает, установка снова переключается в вытяжной режим.

Управление

- Управление режимами работы установки осуществляется с помощью сенсорной панели управления.

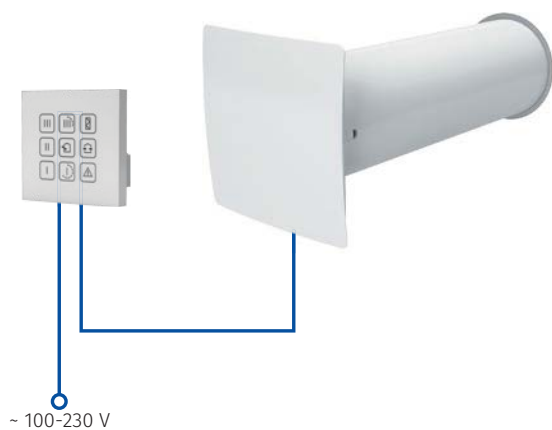
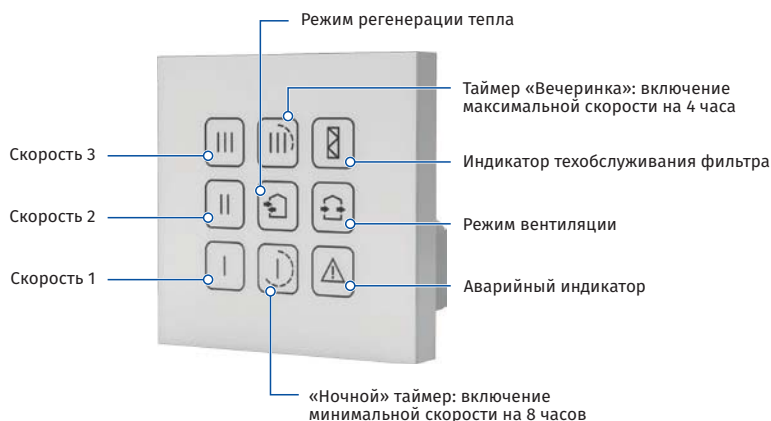

- Одна панель с сенсорными кнопками рассчитана на управление максимум двумя установками.
- Безопасное низковольтное электропитание (12 В) между панелью управления и установками VENTO Eco.

VENTO ECO A50 Pro

КОМНАТНЫЕ ВЕНТИЛЯЦИОННЫЕ УСТАНОВКИ С РЕГЕНЕРАЦИЕЙ ЭНЕРГИИ

Монтаж

- Установка предназначена для внутристенного монтажа в предварительно подготовленное отверстие в наружной стене здания.
- Одна установка способна обеспечивать вентиляцию комнаты помещения до 25 м². Для более габаритных комнат требуется установка двух и более установок.

VENTO ECO A50 S1(S9) PRO



VENTO ECO A50 S Pro

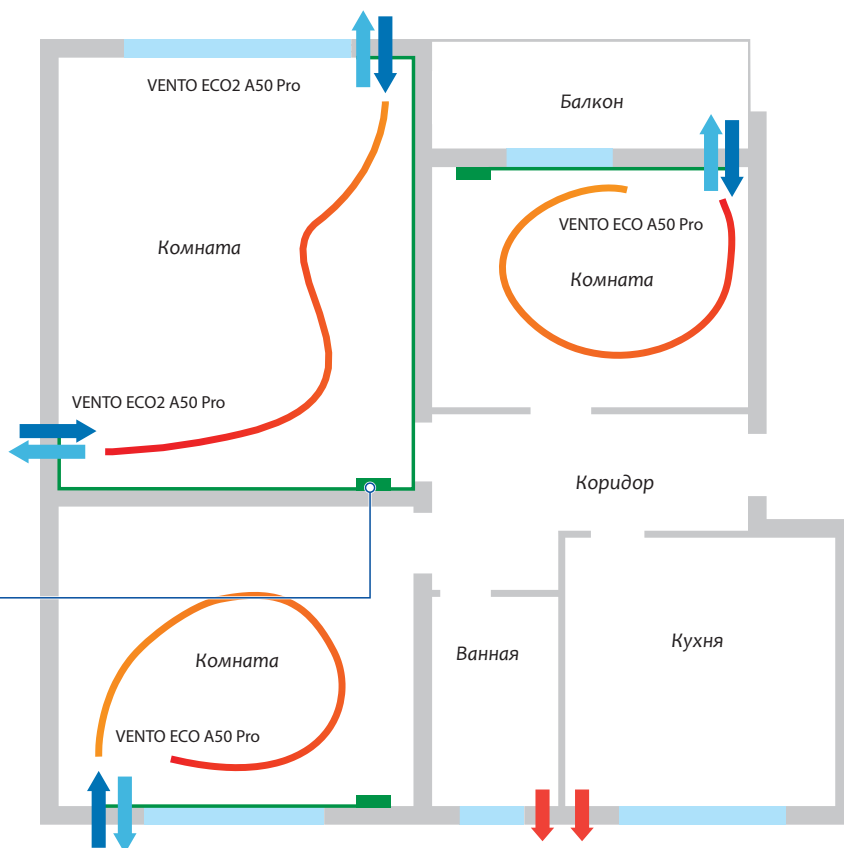

Габаритные размеры, мм

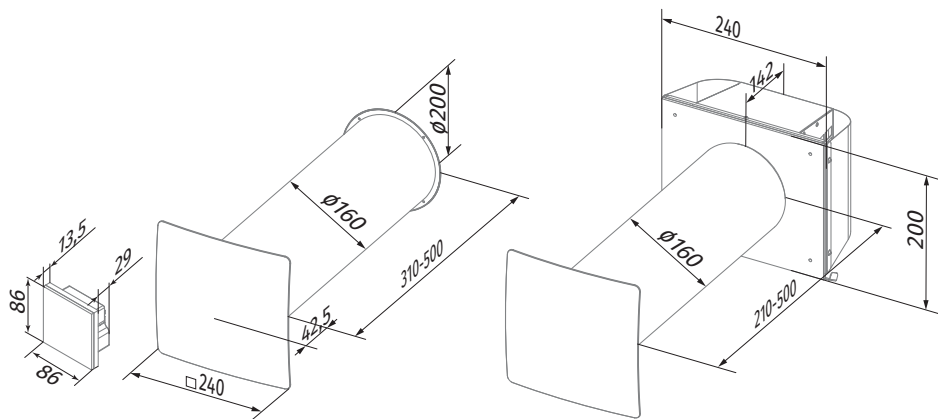

VENTO ECO A50 S1(S9) Pro

VENTO ECO A50 S Pro

VENTO ECO A50 Pro

КОМНАТНЫЕ ВЕНТИЛЯЦИОННЫЕ УСТАНОВКИ С РЕГЕНЕРАЦИЕЙ ЭНЕРГИИ







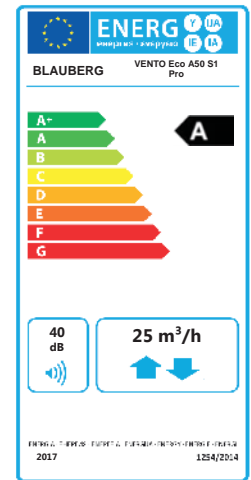







Технические параметры

Параметры	VENTO ECO A50 Pro		
	I	II	III
Скорость			
Напряжение, В/50 (60) Гц	100–230		
Мощность, Вт	0,89	2,32	5,39
Ток, А	0,018	0,032	0,060
Частота вращения, мин ⁻¹	1030	1760	2690
Производительность в режиме вентиляции, м ³ /ч (л/с)	15 (4)	30 (8)	50 (14)
Производительность в режиме регенерации, м ³ /ч (л/с)	8 (2)	15 (4)	25 (7)
Фильтр	G3 (Опция: F8 PM2,5 > 99 %*)		
Температура перемещаемого воздуха, °C	-20...+50		
Уровень звукового давления на расст. 1 м, дБА	22	29	32
Уровень звукового давления на расст. 3 м, дБА	13	20	23
Подавление уличного шума, дБА согласно DIN EN 20140	41		
Эффективность регенерации, % согласно DIBt LÜ-A 20	до 92		
Класс энергоэффективности	A		
Защита	IP24		

* максимальная производительность – 40 м³/ч



Аксессуары

Название	Описание
Completion Kit VENTO Eco A50	 Картридж с регенератором, вентилятором и фильтрами G3. Квадратная и круглая внутренняя решетка, оборудованная жалюзи с ручным приводом
SE VENTO Eco A50 Pro	 Сенсорная панель управления (белая)
SE VENTO Eco A50 Pro black	 Сенсорная панель управления (черная)
R 160-500	 Воздуховод длиной 500 мм и пенопластовая заглушка
R 160-700	 Воздуховод длиной 700 мм и пенопластовая заглушка
AH chrome 160	 Наружный колпак из шлифованной нержавеющей стали
AH-S chrome 160	 Наружный колпак для тонких стен из шлифованной нержавеющей стали
Decor 150Fs An white	 Наружная решетка
KIT BlauPlast white 160	 Набор для углового монтажа с белой наружной решеткой
KIT BlauPlast chrome 160	 Набор для углового монтажа с наружной решеткой из нержавеющей стали
FP VENTO Eco A50 G3	 Фильтры с классом фильтрации G3 (2 шт.)
FP VENTO Eco A50 F8	 Фильтры G2 + F8 (по 1 шт.). Класс фильтрации PM2.5 99 %. Комбинация фильтров G2 и F8 снижает расход воздуха до 40 м ³ /ч
L VENTO Eco A50	 Вентилятор
PP 160	 Наружный пластиковый колпак для монтажа изнутри помещения