

VENTO EXPERT A30 S10 W V.2

КОМНАТНЫЕ ВЕНТИЛЯЦИОННЫЕ УСТАНОВКИ С РЕГЕНЕРАЦИЕЙ ЭНЕРГИИ

Особенности

- Организация эффективной энергосберегающей приточно-вытяжной вентиляции квартир, частных домов, коттеджей, общественных и коммерческих помещений.
- Снижение теплопотерь, вызванных вентиляцией, за счет рекуперации тепла.
- Обеспечение баланса влажности и регулируемого воздухообмена для создания индивидуального микроклимата.
- Обмен данными по Wi-Fi между несколькими комнатными установками для скоординированной работы.
- Управление через смартфон или планшет с операционной системой Android или iOS.



Производительность:
до 30 м³/ч
8 л/с



Эффективность рекуперации тепла: до 81 %



Мощность: от 1,8 Вт
SFP: от 1,06 Вт/л/с



Уровень звукового давления:
от 21 дБА



Конструкция

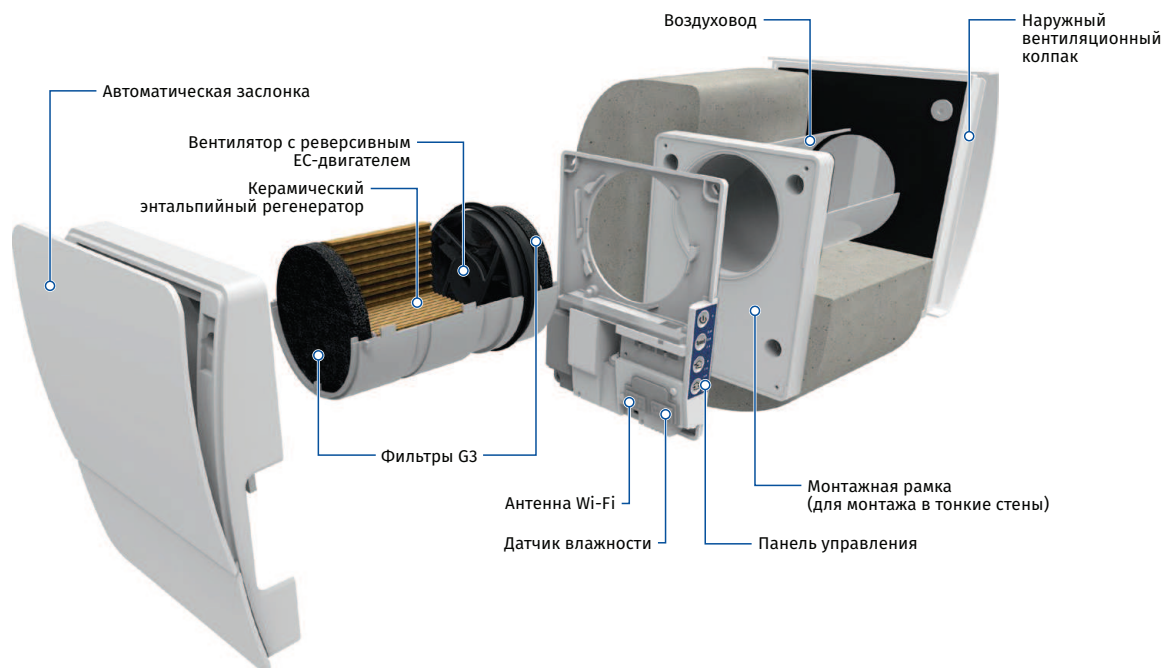

Один из самых высоких показателей эффективности рекуперации тепла на рынке благодаря шестигранной структуре ячеек регенератора.



Встроенная технология Wi-Fi обеспечивает беспроводную передачу данных между установками и управляющим устройством на основе Android или iOS.

Условное обозначение

Модель	Воздуховод	Номинальная производительность, м³/ч	Тип колпака	Управление
Vento Expert	A: круглый	– 30	S10: пластиковый белый AH-10 white 100	W V.2: управление и настройка установки посредством приложения по Wi-Fi

VENTO EXPERT A30 S10 W V.2

КОМНАТНЫЕ ВЕНТИЛЯЦИОННЫЕ УСТАНОВКИ С РЕГЕНЕРАЦИЕЙ ЭНЕРГИИ

Регенерация тепла и влаги

ПРИНЦИП РАБОТЫ УСТАНОВКИ (НА ПРИМЕРЕ ЗИМНЕГО ПЕРИОДА)

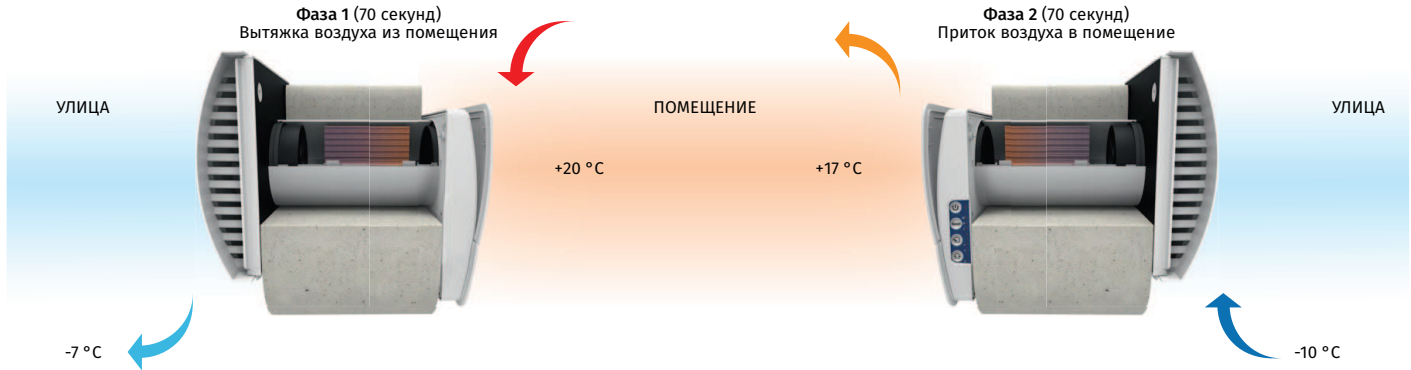

- Загрязненный теплый воздух вытягивается из помещения на улицу и, проходя через регенератор, передает ему тепловую энергию и влагу.
- После нагревания керамического регенератора установка переключается в режим притока воздуха.

- Свежий холодный воздух с улицы проходит через регенератор, впитывая влагу и тепло, накопленные в регенераторе.
- Когда регенератор остывает, установка снова переключается в вытяжной режим.

Управление

- Управление установкой осуществляется посредством приложения со смартфона или планшета. Возможно соединение установок с помощью Wi-Fi для синхронизированной работы.



Программу **Blauberg Vento V.2** для устройств с операционной системой Android или iOS можно скачать в Google Play и App Store.



VENTO EXPERT A30 S10 W V.2

КОМНАТНЫЕ ВЕНТИЛЯЦИОННЫЕ УСТАНОВКИ С РЕГЕНЕРАЦИЕЙ ЭНЕРГИИ

Монтаж

- Установка предназначена для внутристенного монтажа в предварительно подготовленное отверстие в наружной стене здания.
- Оптимальным является монтаж парного количества реверсивных установок, которые работают циклически и в противофазе. Одни установки одновременно обеспечивают приток свежего воздуха с улицы, а другие – вытяжку загрязненного воздуха из помещения. Это позволяет создать наиболее эффективную сбалансированную вентиляцию.
- При строительстве новых зданий монтаж установок происходит в два этапа:
 - Предварительная установка воздуховода и наружного вентиляционного колпака на стадии внутренних отделочных работ и декоративного покрытия стен.
 - Окончательный монтаж перед сдачей дома в эксплуатацию. Включает в себя установку внутреннего блока с контроллером и заслонкой, картриджа с регенератором, вентилятором и фильтрами.

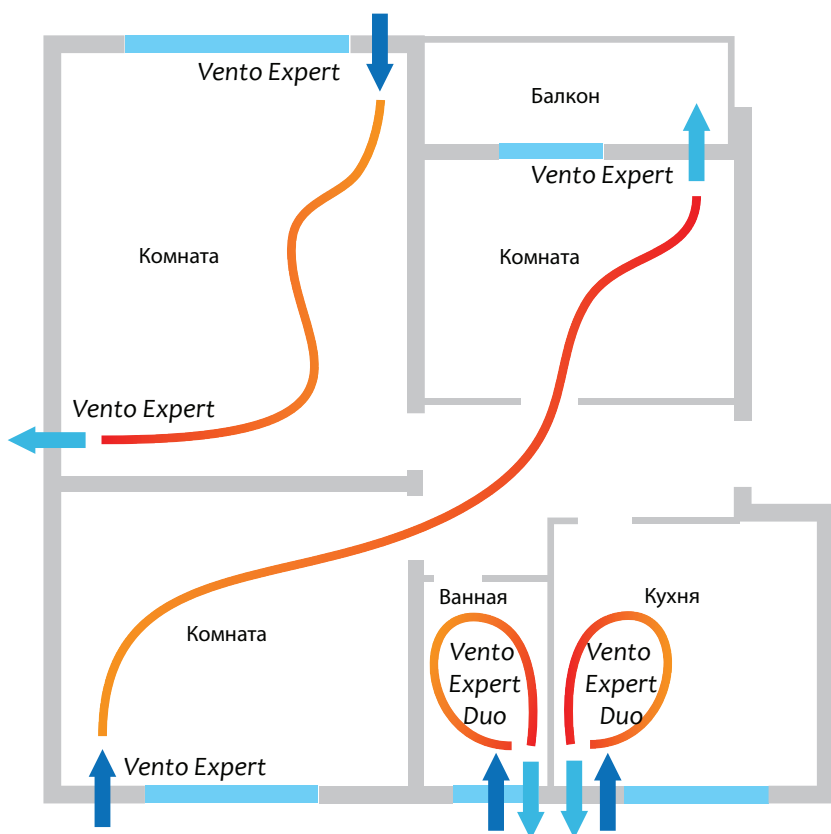

С монтажной рамкой для тонких стен

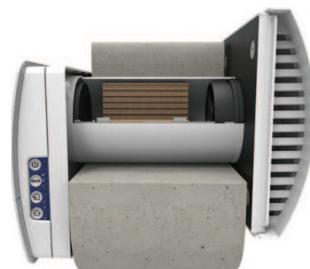

Набор для углового монтажа в стены стандартной толщины
KIT BlauPlast white 100 / KIT BlauPlast chrome 100



VENTO EXPERT A30 S10 W V.2

КОМНАТНЫЕ ВЕНТИЛЯЦИОННЫЕ УСТАНОВКИ С РЕГЕНЕРАЦИЕЙ ЭНЕРГИИ

Технические параметры

Параметры	Vento Expert A30 S10 W V.2		
	I	II	III
Скорость			
Напряжение, В/50 (60) Гц		100-240	
Мощность, Вт	1,80	3,00	4,40
Ток, А	0,027	0,037	0,051
Частота вращения, мин ⁻¹	1600	2200	2500
Производительность в режиме вентиляции, м ³ /ч (л/с)	10 (3)	20 (6)	30 (8)
Производительность в режиме регенерации, м ³ /ч (л/с)	5 (1)	10 (3)	15 (4)
SFP, Вт/л/с	1,30	1,08	1,06
Фильтр		G3	
Температура перемещаемого воздуха, °С		-15...+40	
Уровень звукового давления на расст. 1 м, в соответствии с ISO 3741:2004, дБА	30	37	40
Уровень звукового давления на расст. 3 м, в соответствии с ISO 3741:2004, дБА	21	28	31
Подавление уличного шума согласно DIN EN 20140, дБА		42	
Классификация внутренней и внешней герметичности в соответствии с EN 13141-8		D1	
Эффективность рекуперации тепла в соответствии с DIBt LÜ-A 20, %		до 81	
Класс защиты		IP24	

ENERG энергия · ενεργεια · ENERGIA · ENERGY · ENERGIE · ENERGI

BLAUBERG Vento Expert A30 S10 W V.2

A+

A

B

C

D

E

F

G

A

48 dB

15 m³/h

ENERGIA · ENERGIJA · ENERPEIA · ENERGIA · ENERGY · ENERGIE · ENERGI

2020 1254/2014

Габаритные размеры, мм

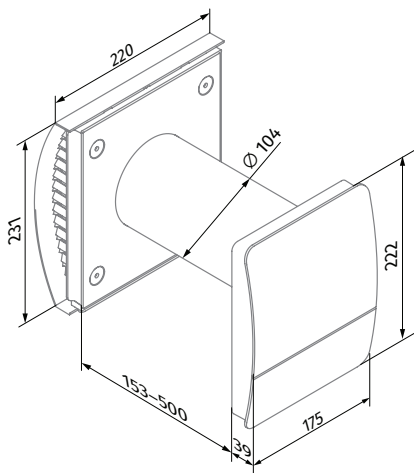

Vento Expert A30 S10 W V.2

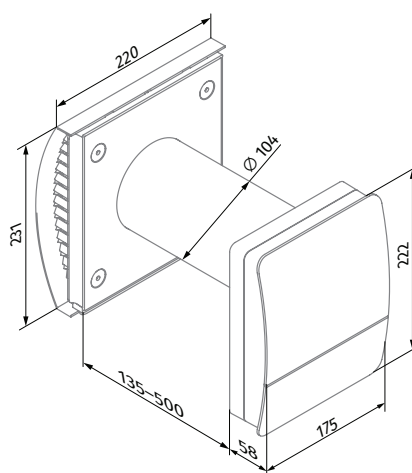











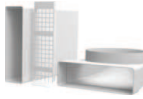

Vento Expert A30 S10 W V.2
(с монтажной рамкой для тонких стен)

VENTO EXPERT A30 S10 W V.2

КОМНАТНЫЕ ВЕНТИЛЯЦИОННЫЕ УСТАНОВКИ С РЕГЕНЕРАЦИЕЙ ЭНЕРГИИ

Аксессуары

Название	Описание
Pre-installation Kit Vento Expert A30 S10	 <p>Набор для предварительного монтажа. Состав:</p> <ul style="list-style-type: none"> • воздуховод • наружный вентиляционный колпак AH-10 white 100 • пенопластовая заглушка • пенопластовые клинья
Completion Kit Vento Expert A30 W V.2	 <p>Набор для окончательного монтажа. Состав:</p> <ul style="list-style-type: none"> • картридж с регенератором, вентилятором и фильтрами G3 • внутренний блок с контроллером и заслонкой
FP3 Vento G3	 <p>Фильтры с классом фильтрации G3 (2 шт.)</p>
AH-10 *colour* 100	 <p>Наружный пластиковый колпак. Доступен в цветах:</p> <div style="display: flex; justify-content: space-around; align-items: center;"> <div style="text-align: center;"><input type="checkbox"/> white</div> <div style="text-align: center;"><input type="checkbox"/> black</div> <div style="text-align: center;"><input type="checkbox"/> grey</div> <div style="text-align: center;"><input type="checkbox"/> terracotta</div> <div style="text-align: center;"><input type="checkbox"/> brown</div> <div style="text-align: center;"><input type="checkbox"/> vintage</div> </div>
AH-10 chrome 100	 <p>Наружный пластиковый колпак с накладкой под шлифованную нержавеющую сталь</p>
KIT BlauPlast white 100	 <p>Набор для углового монтажа в стены стандартной толщины с решеткой белого цвета</p>
KIT BlauPlast chrome 100	 <p>Набор для углового монтажа в стены стандартной толщины с решеткой из шлифованной нержавеющей стали</p>
BlauPlast RTR 100/0.35-0.5	 <p>Телескопический воздуховод Ø 100 мм и длиной 350–500 мм</p>
BlauPlast RTR 100/0.5-1	 <p>Телескопический воздуховод Ø 100 мм и длиной 500–1000 мм</p>
SE Vento Expert W	 <p>Сенсорная панель управления</p>
CD-1	 <p>Датчик CO₂ со светодиодным индикатором концентрации CO₂ и сенсорной кнопкой для переключения режима работы</p>
CD-2	 <p>Датчик CO₂</p>
S Vento Expert A30	 <p>Шаблон картонный для монтажа установки внутри помещения</p>